

Amica

508CE1.30HMQ(W)
508CE2.315EHQ(W)
508CE2.315EHQ(Xx)
508CE3.315EHTaQ(W)
508CE3.413EHTaKDpQ(Xx)
508CE3.413EHTaQ(Xx)

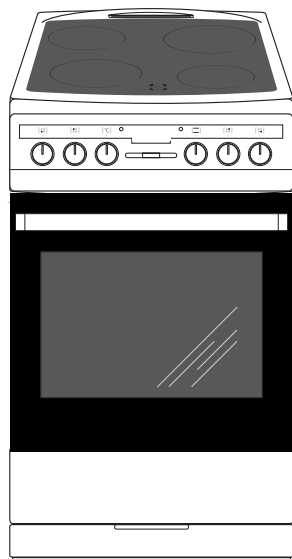

INSTRUKCJA OBSŁUGI

KUCHNI ELEKTRYCZNEJ Z PŁYTĄ CERAMICZNĄ

Kuchnię uruchamiać dopiero po przeczytaniu tej instrukcji

SZANOWNY KLIENCIE,

Kuchnia Amica to połączenie wyjątkowej łatwości obsługi i doskonałej efektywności. Po przeczytaniu instrukcji, obsługa kuchni nie będzie problemem.

Kuchnia, która opuściła fabrykę była dokładnie sprawdzona przed zapakowaniem pod względem bezpieczeństwa i funkcjonalności na stanowiskach kontrolnych.

Prosimy Państwa o uważną lekturę instrukcji obsługi przed uruchomieniem urządzenia. Przestrzeganie zawartych w niej wskazówek uchroni Państwa przed niewłaściwym użytkowaniem.

Instrukcję należy zachować i przechowywać tak, aby mieć ją zawsze pod ręką. Należy dokładnie przestrzegać instrukcji obsługi w celu uniknięcia nieszczęśliwych wypadków.



Uwaga!

Kuchnię obsługiwać tylko po zapoznaniu się z niniejszą instrukcją.

Kuchnia przeznaczona jest wyłącznie do użytku domowego.

Producent zastrzega sobie możliwość dokonywania zmian niewpływających na działanie urządzenia.

Masz wątpliwości? Nie wszystko, co przeczytałeś w instrukcji jest zrozumiałe - zadzwoń do Centrum Serwisowego, gdzie uzyskasz wszechstronną pomoc.

tel.801 801 800

SPIS TREŚCI

Podstawowe informacje	2
Wskazówki dotyczące bezpieczeństwa użytkowania	4
Jak oszczędzać energię.....	7
Wycofanie z eksploatacji.....	8
Opis wyrobu	9
Charakterystyka wyrobu	10
Instalacja	12
Ustawienie kuchni.....	12
Przyłączenie kuchni do instalacji elektrycznej.....	13
Wskazówki dla instalatora.....	13
Obsługa	15
Przed pierwszym włączeniem kuchni.....	15
Obsługa pól grzejnych płyty ceramicznej.....	16
Funkcje piekarnika i jego obsługa.....	21
Pieczenie w piekarniku-porady praktyczne	27
Czyszczenie i konserwacja kuchni	31
Postępowanie w sytuacjach awaryjnych	37
Dane techniczne	38
Gwarancja, obsługa posprzedażna	39

WSKAZÓWKI DOTYCZĄCE BEZPIECZEŃSTWA UŻYTKOWANIA

Uwaga. Urządzenie i jego dostępne części stają się gorące podczas użycia. Możliwość dotknięcia elementów grzejnych powinno być objęte szczególną troską. Dzieci poniżej 8 roku życia powinny trzymać się z daleka, chyba że są pod stałą opieką.

Niniejszy sprzęt może być używany przez dzieci w wieku od 8 lat i wyżej i osoby z ograniczeniami fizycznymi, czuciowymi albo umysłowymi albo brakiem doświadczenia i wiedzy, jeśli odbywa się pod nadzorem lub zgodnie z instrukcją użytkowania sprzętu, przekazanej przez osoby odpowiadające za ich bezpieczeństwo. Należy zwracać uwagę na dzieci, aby nie bawiły się sprzętem. Sprzątanie i czynności obsługowe nie powinny być robione przez dzieci bez nadzoru.

Uwaga. Gotowanie bez nadzoru tłuszczu lub oleju na płycie kuchennej może być niebezpieczne i doprowadzić do pożaru.

NIGDY nie próbuj gasić ognia wodą, ale wyłącz urządzenie i wtedy przykryj płomień np. pokrywką lub niepalnym kocem.

Uwaga. Niebezpieczeństwo pożaru: nie gromadź rzeczy na powierzchni do gotowania.

Uwaga. Jeżeli powierzchnia płyty jest pęknięta, wyłączyć prąd, aby uniknąć porażenia prądem elektrycznym.

Podczas użytkowania sprzęt staje się gorący. Zaleca się zachowanie ostrożności, aby unikać dotykania gorących elementów wewnątrz piekarnika.

WSKAZÓWKI DOTYCZĄCE BEZPIECZEŃSTWA UŻYTKOWANIA

Dostępne części mogą stać się gorące podczas użytkowania. Zaleca się trzymanie małych dzieci z dala od urządzenia.

Uwaga. Nie używać szorstkich środków czyszczących lub ostrych metalowych przedmiotów do czyszczenia szkła drzwi, gdyż mogą porysować powierzchnię, co może doprowadzić do popękania szkła.

Uwaga. Aby uniknąć możliwości porażenia prądem elektrycznym, przed wymianą lampki należy upewnić się, czy sprzęt jest wyłączony.

Do czyszczenia kuchni nie wolno używać sprzętu do czyszczenia parą.

Niebezpieczeństwo poparzenia! Podczas otwierania drzwi piekarnika może wydostawać się gorąca para. W trakcie lub po zakończeniu gotowania należy ostrożnie otwierać drzwi piekarnika. Przy otwieraniu nie nachylać się nad drzwiami. Należy pamiętać, że para w zależności od temperatury może być niewidoczna.

WSKAZÓWKI DOTYCZĄCE BEZPIECZEŃSTWA UŻYTKOWANIA



- Należy zwrócić szczególną uwagę na dzieci przebywające w otoczeniu kuchni. Bezpośredni kontakt z pracującą kuchnią grozi oparzeniem!
- Należy, zwrócić uwagę, ażeby drobny sprzęt gospodarstwa domowego wraz z przewodami nie dotykał bezpośrednio do rozgrzanego piekarnika lub płyty grzejnej, gdyż izolacja tego sprzętu nie jest odporna na działanie wysokich temperatur.
- Do szuflady nie wkładać materiałów łatwopalnych, ponieważ w czasie użytkowania piekarnika mogą się zapalić.
- Nie należy pozostawiać kuchni bez nadzoru podczas smażenia. Oleje i tłuszcze mogą się zapalić z powodu przegrzania.
- Nie należy dopuszczać do zanieczyszczenia płyty grzejnej i zalewania jej przez wykipiny. W szczególności dotyczy to cukru, który reaguje z płytą ceramiczną, mogąc spowodować jej nieodwracalne uszkodzenie. Ewentualne zabrudzenia należy usuwać na bieżąco.
- Zabrania się stawiania na rozgrzane pola grzejne naczyń z mokrym dnem, gdyż mogą spowodować nieodwracalne zmiany na płycie (nieusuwalne plamy).
- Należy używać naczyń określonych przez producenta jako przystosowane do pracy z płytą ceramiczną.
- Nie używać naczyń z tworzyw sztucznych i z folii aluminiowej. Topią się one w wysokich temperaturach i mogą uszkodzić płytę ceramiczną.
- Nie należy włączać płyty grzejnej bez uprzedniego ustawienia na niej naczynia.
- Przedmiotów metalowych, takich jak noże, widelce, łyżki i pokrywki oraz folii aluminiowej nie zaleca się kłaść na powierzchni płyty kuchennej, gdyż mogą się one stać gorące.
- Zabrania się stosowania naczyń posiadających ostre krawędzie, mogące spowodować uszkodzenie płyty ceramicznej.
- Nie należy stawiać na otwartych drzwiach piekarnika naczyń o masie przekraczającej 15 kg, a na płycie grzejnej - 25 kg.
- Nie używać szorstkich środków czyszczących lub ostrych metalowych przedmiotów do czyszczenia szkła drzwi, gdyż mogą porysować powierzchnię, co może doprowadzić do popękania szkła.
- Zabrania się wkładania gorących naczyń i wkładów (powyżej 75°C) oraz materiałów łatwopalnych do pojemnika szuflady.
- Zabrania się użytkowania kuchni niesprawnej technicznie. Wszelkie usterki mogą być usuwane wyłącznie przez osobę posiadającą stosowne uprawnienia.
- W każdej sytuacji spowodowanej ustereką techniczną, należy bezwzględnie odłączyć zasilanie elektryczne kuchni.
- Urządzenie może być stosowane wyłącznie do celów, do jakich zostało zaprojektowane. Wszelkie inne zastosowania (np. ogrzewanie pomieszczeń) należy uznać za niewłaściwe i niebezpieczne.

JAK OSZCZĘDZAĆ ENERGIĘ



Kto korzysta z energii w sposób odpowiedzialny, chroni nie tylko domowy budżet, lecz działa świadomie na rzecz środowiska naturalnego. Dlatego

pomóżmy, oszczędzajmy energię elektryczną! A czyni się to w następujący sposób:

● Stosowanie prawidłowych naczyń do gotowania.

Garnki z płaskim i grubym dnem pozwalają zaoszczędzić do 1/3 energii elektrycznej. Należy pamiętać o pokrywce, w przeciwnym razie zużycie energii elektrycznej wzrasta czterokrotnie!

● Dobranie naczyń do gotowania do powierzchni pola grzejnego.

Naczynie do gotowania nie powinno być nigdy mniejsze od płytki grzejnej.

● Dbanie o czystość pól grzejnych i den garnków.

Zabrudzenia zakłócają przekazywanie ciepła – silnie przypalone zabrudzenia da się często usunąć już tylko środkami silnie obciążającymi środowisko naturalne.

● Unikanie niepotrzebnego „zaglądania do garnków”.

Nie otwierać też niepotrzebnie często drzwi piekarnika.

Wyłączanie w porę i wykorzystywanie ciepła szczątkowego.

W przypadku długich czasów gotowania wyłączać pola grzejne na 5-10 minut przed końcem gotowania. Oszczędza się przez to do 20% energii elektrycznej.

Używanie piekarnika tylko w przypadku większych ilości potraw.

Mięso o wadze do 1 kG daje się przyrządzić oszczędniej w garnku na płycie kuchennej.

● Wykorzystanie ciepła resztkowego piekarnika.

W przypadku czasów przyrządzania dłuższych niż 40 minut bezwzględnie wyłączać piekarnik na 10 minut przed końcem przyrządzania.

Uwaga! W przypadku zastosowania programatora nastawiać odpowiednio krótsze czasy przyrządzania potraw.

● Opiekanie z termoobiegiem i zamkniętymi drzwiami piekarnika.

● Staranne zamykanie drzwi piekarnika.

Ciepło ulatuje poprzez znajdujące się na uszczelkach drzwiczek zabrudzenia. Najlepiej jest usuwać je od razu.

● Niewbudowywanie kuchni w bezpośredniej bliskości chłodziarek/zamrażarek.

Zużycie energii elektrycznej przez nie niepotrzebnie wzrasta.

ROZPAKOWANIE



Urządzenie na czas transportu zostało zabezpieczone przed uszkodzeniem. Po rozpakowaniu urządzenia prosimy Państwa o usunięcie elementów opakowania w sposób niezagrażający

środowisku.

Wszystkie materiały zastosowane do opakowania są nieszkodliwe dla środowiska naturalnego, w 100% nadają się do odzysku i oznakowano je odpowiednim symbolem.

Uwaga! Materiały opakowaniowe (woreczki polietylenowe, kawałki styropianu itp.) należy w trakcie rozpakowywania trzymać z dala od dzieci.

WYCOFANIE Z EKSPLOATACJI



To urządzenie jest oznaczone zgodnie z Dyrektywą Europejską 2012/19/UE oraz polską Ustawą o zużytych sprzęcie elektrycznym i elektronicznym symbolem przekreślonego kontenera na odpady.

Takie oznakowanie informuje, że sprzęt ten, po okresie jego użytkowania nie może być umieszczany łącznie z innymi odpadami pochodzącymi z gospodarstwa domowego. Użytkownik jest zobowiązany do oddania go prowadzącym zbieranie zużytego sprzętu elektrycznego i elektronicznego. Prowadzący zbieranie, w tym lokalne punkty zbiórki, sklepy oraz gminne jednostki, tworzą odpowiedni system umożliwiający oddanie tego sprzętu.

Właściwe postępowanie ze zużyтым sprzętem elektrycznym i elektronicznym przyczynia się do uniknięcia szkodliwych dla zdrowia ludzi i środowiska naturalnego konsekwencji, wynikających z obecności składników niebezpiecznych oraz niewłaściwego składowania i przetwarzania takiego sprzętu.

OPIS WYROBU

Płyta ceramiczna

*Lampka kontrolna
termoregulatora L*

*Lampka kontrolna
pracy kuchni R*

*Pokręta sterowania
polami grzejnymi*

*Pokręta sterowania
polami grzejnymi*

Pokrętko termoregulatora

*Pokrętko
wyboru funkcji
piekarnika*

Programator elektroniczny

*Uchwyt drzwi pie-
karnika*

Szuflada

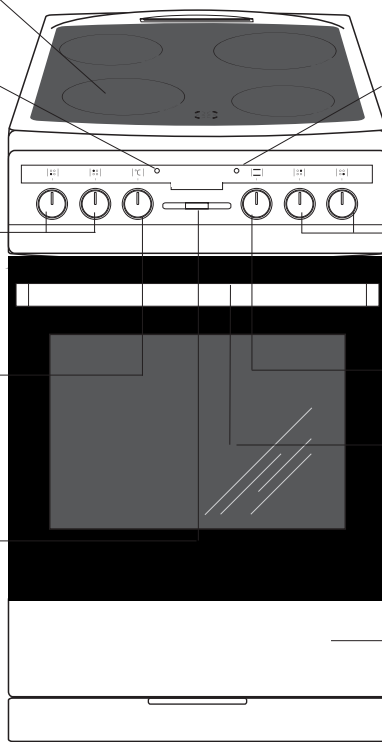

CHARAKTERYSTYKA WYROBU

Tabela dostępnego wyposażenia w zależności od modelu

Typ kuchni	508CE1.30HMQ(W)	508CE2.315EHQ(W)	508CE2.315EHQ(Xx)	508CE3.315EHTaQ(W)	508CE3.413EHTa KDPQ(Xx)	508CE3.413EHTa Q(Xx)
Elementy grzejne płyty ceramicznej						
pole grzejne 14,5 cm	2	2	2	2	2	2
pole grzejne 18,0 cm	2					
pole grzejne podwójne 12,0 / 18,0 cm		2	2	2	1	1
pole grzejne brytfanna 14,0 x 25,0 cm					1	1
Elementy grzejne i funkcjonalne piekarnika						
grzejnik górny + dolny	●	●	●	●	●	●
opiekacz	●	●	●	●	●	●
rożen obrotowy					●	●
wentylator		●	●	●	●	●
grzejnik termoobiegowy				●	●	●
wentylator chłodzący						
Programator elektroniczny						
Ta przyciski				●	●	●
Ts sensory						
Minutnik						
M minutnik	●					
Pokręta						
standard	●	●	●	●	●	●
schowane w panelu						
schowane w panelu podświetlane						
Elementy w komorze piekarnika						
prowadnice druciane					●	
prowadnice teleskopowe					●	
wkłady katalityczne					●	
Akcesoria						
ruszt, drabinka suszarnicza	1	1	1	1	1	1
blacha do pieczywa płytka	1	1	1	1	1	1
blacha do pieczenia głęboka				1	1	1
widelec i ramka różna					●	●

Opis modeli w niniejszej instrukcji obsługi został opracowany na podstawie danych znanych w okresie redagowania tekstu. Przedstawiono w niej wszystkie elementy wyposażenia. Ich obecność w danym modelu zależy od wersji i wyposażenia. Powyższa tabela pozwoli Państwu na dokładne zapoznanie się z wyposażeniem danego modelu.

CHARAKTERYSTYKA WYROBU

Dodatkowe oznaczenia i symbole oznaczają szczegóły *wystroju* kuchni:

- wykonanie kolorystyczne białe - W
- kuchnia w wykonaniu nierdzewnym z bokami w kolorze inox - Xx
- kuchnia z elementami frontu ze szkła lustrzanego - L
- kuchnia z piekarnikiem w kolorze szarym - Q
- kuchnia z piekarnikiem z emalią Aqualytic - Qa

Akcesoria

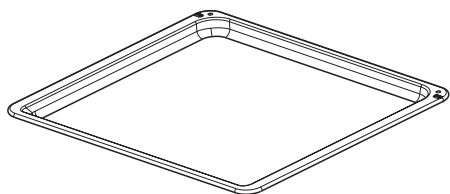

Blacha do pieczywa

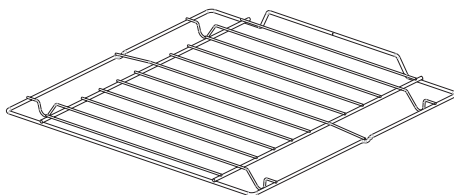

*Ruszt do grilla
(drabinka suszarnicza)*

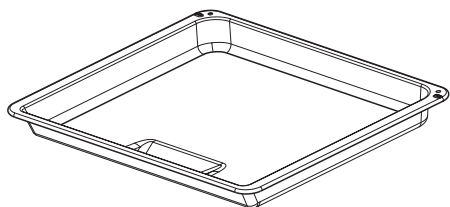

Blacha do pieczenia

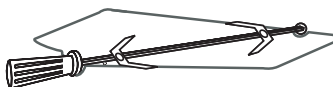

Widelec i ramka różna

Drabinki boczne

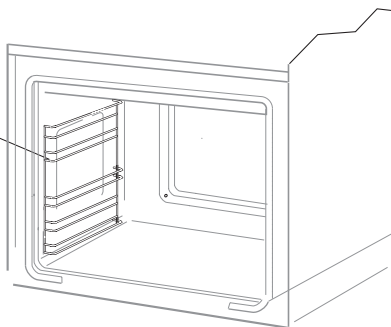

INSTALACJA

Ustawienie kuchni

- Pomieszczenie kuchenne powinno być suche i przewiewne oraz posiadać sprawną wentylację, a ustawienie kuchni powinno gwarantować swobodny dostęp do wszystkich elementów sterowania.
- Kuchnia jest zbudowana w klasie Y tzn. może być jednostronnie zabudowana wysokim meblem lub ścianą. Meble do zabudowy muszą mieć okładzinę oraz kleje do jej przyklejenia odporne na temperaturę 100°C. Nie spełnienie tego warunku może spowodować zdeformowanie powierzchni lub odklejenie okładziny.
- Kuchnię należy ustawiać na twardej, równej podłodze (nie ustawiać na podstawie).
- Okapy należy montować zgodnie z instrukcjami podanymi w dołączonych do nich instrukcjach obsługi.
- Przed rozpoczęciem użytkowania, należy kuchnię wypoziomować, co ma szczególne znaczenie dla równomiernego rozplądania się tłuszczu na patelni.

Do tego celu służą nóżki regulacyjne, dostępne po wyjęciu szuflady. Zakres regulacji +/- 5mm.

Montowanie blokady zabezpieczającej przez przewróceniem kuchni.

Blokada montowana jest, aby zapobiec przewróceniu się kuchni. Dzięki blokadzie chroniącej przed przewróceniem kuchni, dziecko nie powinno być w stanie np. wspiąć się na drzwi piekarnika i tym samym doprowadzić do przewrócenia się kuchni.

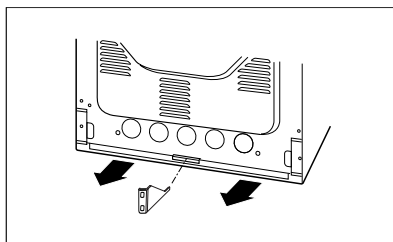
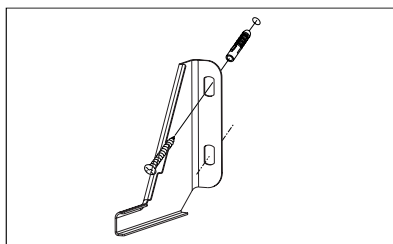
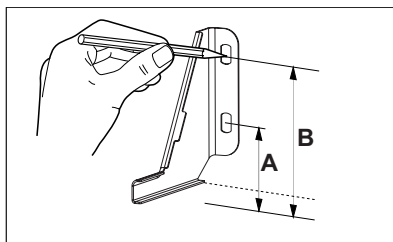

Kuchnia wys. 850 mm

A=60 mm

B=103 mm

INSTALACJA

Przyłączenie kuchni do instalacji elektrycznej

Uwaga!

Przyłączenia do instalacji może dokonać tylko wykwalifikowany instalator posiadający stosowne uprawnienia. Zabrania się samowolnego dokonywania przeróbek lub zmian w instalacji elektrycznej.

Wskazówki dla instalatora

Kuchnia przystosowana jest fabrycznie do zasilania prądem przemiennym trójfazowym (400V 3N~50Hz). Napięcie znamionowe elementów grzejnych kuchni wynosi 230 V. Schemat połączeń jest zamieszczony również w pobliżu przyłącza kuchni. Dostęp do listwy jest możliwy po zdjęciu pokrywki przyłącza poprzez odblokowanie zaczepów wkrętakiem płaskim. Należy pamiętać o właściwym doborze przewodu przyłączeniowego, uwzględniając rodzaj podłączenia i moc znamionową kuchni.

Przewód przyłączeniowy należy zamocować w odciążce przyłącza kuchni.

Uwaga!

Należy pamiętać o konieczności podłączenia obwodu ochronnego do zacisku przyłącza kuchni, oznaczonego znakiem \oplus . Instalacja elektryczna zasilająca kuchnię, powinna posiadać wyłącznik bezpieczeństwa umożliwiający odcięcie dopływu prądu w sytuacji awaryjnej. Odległość między stykami roboczymi wyłącznika bezpieczeństwa musi wynosić min. 3 mm.

Przed dokonaniem przyłączenia kuchni do instalacji elektrycznej, należy zapoznać się z informacjami znajdującymi się na tabliczce znamionowej i schemacie podłączenia.

Uwaga! Instalator jest zobowiązany wydać użytkownikowi „świadczenie przyłączenia kuchni do instalacji elektrycznej” (znajduje się w karcie gwarancyjnej).

Inny sposób podłączenia kuchni niż pokazano na schemacie może spowodować jej zniszczenie.

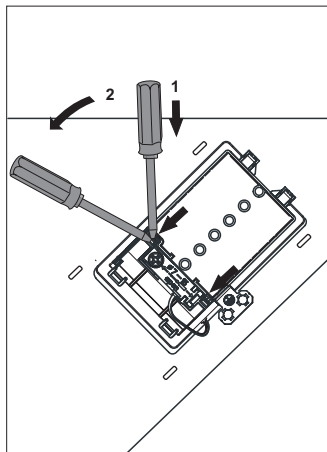

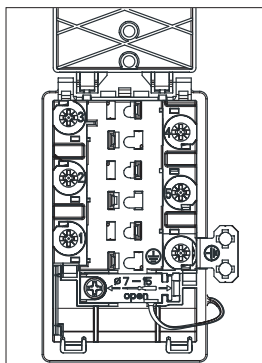

SCHEMAT MOŻLIWYCH POŁĄCZEŃ

Uwaga! Napięcie elementów grzejnych 230V.

Uwaga! W przypadku każdego z połączeń przewód ochronny musi być połączony z zaciskiem \oplus PE.

Zalecany rodzaj przewodu przyłączeniowego

1	Przy sieci 230 V podłączenie jednofazowe z przewodem neutralnym, mostki łączą zaciski 1-2-3 oraz 4-5, przewód ochronny na \oplus	1N~		OWY 3 x 4 mm ²
2	Przy sieci 400/230 V podłączenie dwufazowe z przewodem neutralnym, mostki łączą zaciski 2-3 oraz 4-5, przewód ochronny na \oplus	2N~		OWY 4 x 2,5 mm ²
3	Przy sieci 400/230 V podłączenie trójfazowe z przewodem neutralnym, mostki łączą zaciski 4-5, przewody fazowe podłączone do 1, 2 i 3, przewód neutralny do 4-5, przewód ochronny na \oplus	3N~		OWY 5 x 1,5 mm ²
Przewody fazowe - L1=R, L2=S, L3=T; N - przewód neutralny; PE - przewód ochronny				

OBSŁUGA

Przed pierwszym włączeniem kuchni

- usunąć elementy opakowania, opróżnić szufladę, oczyścić komorę piekarnika i płytę grzejną ze środków konserwacji fabrycznej,
- wyjąć wyposażenie piekarnika i umyć w ciepłej wodzie z dodatkiem płynu do mycia naczyń,
- włączyć wentylację w pomieszczeniu lub otworzyć okno,
- wygrzać piekarnik (w temp. 250°C, ok. 30 min.), usunąć zabrudzenia i dokładnie umyć, pola grzejne płyty należy wygrzewać ok. 4 min. bez używania naczyń.

Uwaga!

W kuchniach wyposażonych w programator elektroniczny Ta, po włączeniu do sieci wyświetlacz będzie wskazywał „0.00”. Należy ustawić czas bieżący programatora. (Patrz instrukcja obsługi programatora).

Brak nastawy czasu bieżącego uniemożliwia pracę piekarnika.

- wykonać czynności obsługowe z zachowaniem wskazówek bezpieczeństwa.

Komorę piekarnika należy myć tylko przy użyciu ciepłej wody z dodatkiem niewielkiej ilości płynów do mycia naczyń.

Minutnik mechaniczny M

Minutnik nie steruje pracą kuchni. Jest to sygnalizator dźwiękowy przypominający o konieczności wykonania krótkotrwałych czynności kulinarnych. Zakres odmierzanego czasu wynosi od 0 do 60 minut.

Uwaga.

W zakresie odmierzanego czasu od 0 do 10 minut pokrętko minutnika należy najpierw obrócić o ok. 90° a następnie ustawić na żądany czas pracy.

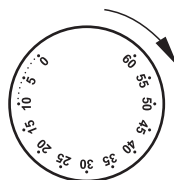

OBSŁUGA

Sterowanie pracą pól grzejnych płyty ceramicznej.

Informacja dotycząca rodzaju pól grzejnych znajduje się w tabeli na str. 10 instrukcji.

Dobór naczynia

Prawidłowo dobrane naczynie powinno posiadać wielkość i kształt dna w przybliżeniu równy powierzchni użytkowanego pola grzejnego. Dla naczyń w rodzaju brytfanny jest stosowane specjalne poszerzone pole grzejne o wymiarach 140x250. **Nie należy używać naczyń o dnie wklęsłym lub wypukłym.** Należy pamiętać, żeby naczynie posiadało zawsze odpowiednio dobraną pokrywkę. Zaleca się stosowanie naczyń z grubym toczonym dnem. Zabrudzone powierzchnie pól grzejnych i naczyń, uniemożliwiają pełne wykorzystanie ciepła.



Dobór mocy grzejnej

Pola grzejne posiadają zróżnicowaną moc grzejną. Moc grzejną można regulować stopniowo, pokręcając pokrętkę w prawo lub w lewo.

Kolejne pozycje na pokrętle

- 0 Wyłączenie
- Minimum, podgrzewanie
- 1 Duszenie warzyw, powolne gotowanie
- Gotowanie zup, większej ilości potraw
- 2 Powolne smażenie
- Opiekanie mięsa, ryb
- 3 Maksimum, szybkie rozgrzanie, szybkie gotowanie, szybkie smażenie

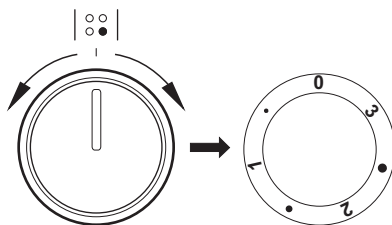

Ważne!

Dozwolone jest włączenie pola wyłącznie przez pokręcenie pokrętła zgodnie z ruchem wskazówek zegara. Włączenie w kierunku przeciwnym może uszkodzić włącznik.

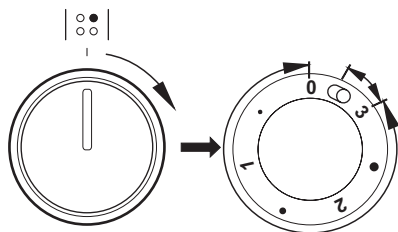

W zakresie „0 • 1 • 2 • 3” pokrętła pracuje wewnętrzne pole grzejne i można płynnie regulować ilość ciepła dostarczonego do naczynia. Chwilowe przekręcenie pokrętła do pozycji oznaczonej -  powoduje włączenie zewnętrznego pola grzejnego. Od tego momentu można regulować płynnie ilość ciepła dostarczonego do naczynia przez obydwa pola grzejne (wewnętrzne i zewnętrzne) gdyż wewnętrzny wyłącznik wyłączy te pola dopiero po ustawieniu pokrętła w poz. 0.

Wskaźnik nagrzewu pola

Jeżeli temperatura pola grzejnego przekracza 50°C, to sygnalizowane jest to świeceniem odpowiedniego pola wskaźnika.

Świecenie wskaźnika nagrzewu pola ostrzega osobę obsługującą przed przypadkowym dotknięciem gorącego pola grzejnego.

Po wyłączeniu nagrzewu pola grzejnego, w czasie około 5-10 min. posiada ono jeszcze nagromadzoną energię cieplną, którą można umiejętnie wykorzystać np. do podgrzania lub utrzymania w stanie ciepłym potraw bez konieczności włączenia nagrzewu pola.

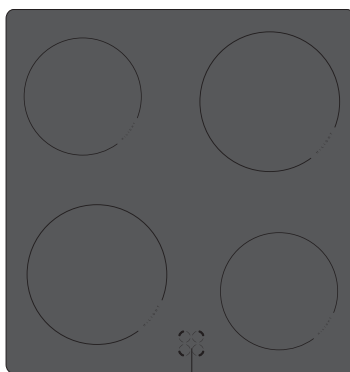

Wskaźnik nagrzewu pola

Programator elektroniczny Ta

Symbole i piktogramy

☰ ⏰ - oznaczenia funkcji pracy

OK - przycisk wyboru funkcji pracy programatora 1

< - przycisk "-" 2

> - przycisk "+" 3

Ustawienie czasu bieżącego

Po włączeniu do sieci albo ponownym załączeniu po zaniku napięcia wyświetlacz wskazuje pulsujące 0.00,



● nacisnąć przycisk 1, na wyświetlaczu pojawi się symbol ☰,

● ustawić bieżący czas korzystając z przycisków 2 i 3.

Po upływie ok. 7 sek. od zakończenia czynności ustawiania czasu, nowe dane zostaną zapamiętane, a wskazanie bieżącego czasu przestanie pulsować.

Korektę czasu można wykonać później naciskając jednocześnie przyciski 2 i 3, wskazania wyświetlacza zaczną pulsować. Następnie można skorygować czas bieżący.

Uwaga!

Piekarnik można uruchomić po pojawieniu się symbolu ☰ na wyświetlaczu.

Minutnik

Minutnik może być uaktywniony w każdym momencie, bez względu na stan aktywności innych funkcji programatora. Zakres odmierzanego czasu wynosi od 1minuty do 23 godzin i 59 minut.

Aby nastawić minutnik należy:

● nacisnąć przycisk 1, na wyświetlaczu będzie pulsować symbol ⏰:

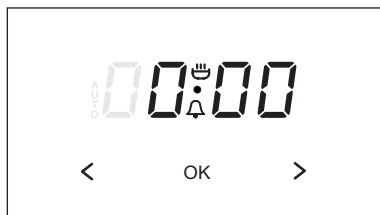

● ustawić czas minownika przyciskami 3 i 2,

Wyświetlacz wskazuje ustawiony czas minownika oraz aktywną funkcję pracy ⏰.

Po upływie nastawionego czasu włącza się sygnał dźwiękowy, i pulsuje ⏰,

● nacisnąć przycisk 1, 2 lub 3 w celu wyłączenia sygnału, funkcja ⏰ zgaśnie, a wyświetlacz wskazuje czas bieżący.

Uwaga!

Jeśli sygnał dźwiękowy nie zostanie wyłączony ręcznie, wyłączony zostanie po ok. 7 minutach.

OBSŁUGA

Praca półautomatyczna

Jeśli piekarnik ma wyłączyć się o ustalonej godzinie, to należy:

- ustawić pokrętko funkcji piekarnika oraz pokrętko regulacji temperatury na pozycje, na których ma pracować piekarnik,
- przyciskać przycisk **1** aż do momentu, gdy wskazania wyświetlacza będą pulsować:

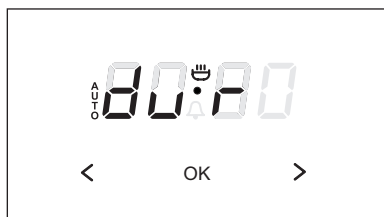

- ustawić żądany czas pracy przyciskami **3** i **2**, w zakresie od 1 minuty do 10 godzin.

Ustawiony czas zostanie wprowadzony do pamięci po ok. 7 sek., wyświetlacz ponownie pokaże czas bieżący przy aktywnej funkcji pracy **AUTO**.

Po upływie nastawionego czasu piekarnik wyłączy się automatycznie, włączy się sygnalizacja dźwiękowa, a funkcja pracy **AUTO** będzie pulsować,

- ustawić pokrętkła funkcji piekarnika i regulacji temperatury w pozycji wyłączone,
- nacisnąć przycisk **1**, **2** lub **3** w celu wyłączenia sygnału, funkcja **AUTO** zgaśnie, a wyświetlacz będzie wskazywał czas bieżący.

Uwaga!

W piekarnikach wyposażonych w jedno pokrętko sterowania, pokrętko funkcji piekarnika jest zespolone z regulatorem temperatury.

Praca automatyczna

Jeśli piekarnik ma włączyć się na określony czas pracy i o ustalonej godzinie wyłączyć się, to należy ustawić czas pracy oraz godzinę zakończenia pracy:

- przyciskać przycisk **1** aż do momentu, gdy wskazania wyświetlacza będą pulsować:

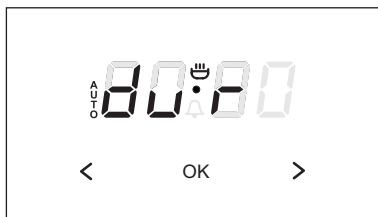

- ustawić żądany czas pracy przyciskami **3** i **2** jak dla pracy półautomatycznej,
- przyciskać przycisk **1** aż do momentu, gdy wskazania wyświetlacza będą pulsować:



- ustawić godzinę wyłączenia(zakończenia pracy) przyciskami **3** i **2**, która jest ograniczona do czasu odległego o 23 godziny i 59 minut,

- ustawić pokrętko funkcji piekarnika oraz pokrętko regulacji temperatury na żądane pozycje, na których ma pracować piekarnik. Funkcja pracy **AUTO** jest aktywna, praca piekarnika rozpocznie się od momentu wynikającego z różnicy między nastawionym czasem zakończenia pracy a nastawionym czasem pracy, (np. nastawiony czas pracy wynosi 1 godz., nastawiony czas zakończenia pracy 14.00, piekarnik automatycznie załączy się o godz. 13.00).

OBSŁUGA

Po osiągnięciu godziny zakończenia pracy piekarnik wyłączy się automatycznie, włączy się sygnalizacja dźwiękowa przy pulsującej funkcji pracy **AUTO**,

- ustawić pokrętką funkcji piekarnika i regulacji temperatury w pozycji wyłączone,

- nacisnąć przycisk **1**, **2** lub **3** w celu wyłączenia sygnału, funkcja **AUTO** zgaśnie, a wyświetlacz będzie wskazywał czas bieżący, np. godz. 12.35.

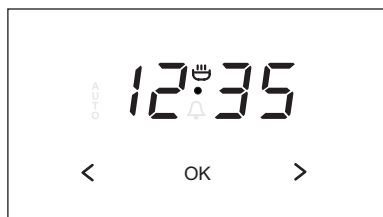

Kasowanie ustawień

W każdej chwili można skasować ustawienia minutnika lub funkcji pracy automatycznej.

Kasowanie ustawień pracy automatycznej:

- nacisnąć jednocześnie przyciski **2** i **3**,

Kasowanie ustawień minutnika:

- przyciskiem **1** wybrać funkcję minutnika,

- nacisnąć ponownie przyciski **2** i **3**.

Zmiana tonu sygnału dźwiękowego

Ton sygnału dźwiękowego można zmienić w następujący sposób:

- nacisnąć jednocześnie przyciski **2** i **3**,
- przyciskiem **1** wybrać funkcję „ton”, wskazania wyświetlacza będą pulsować:



- przyciskiem **2** wybrać odpowiedni ton w zakresie od 1 do 3.

Funkcje piekarnika i jego obsługa.

Informacje dotyczące wyposażenia piekarnika w elementy grzejne w zależności od modelu kuchni znajdują Państwo w tabeli w rozdziale *Charakterystyka wyrobu*.

Piekarnik z konwekcją naturalną (konwencjonalny)

Piekarnik może być nagrzewany przy pomocy grzejnika dolnego i górnego oraz opiekacza. Sterowanie pracą tego piekarnika odbywa się przy pomocy pokrętki rodzaju pracy piekarnika - ustawienie polega na obróceniu pokrętki na wybraną funkcję.

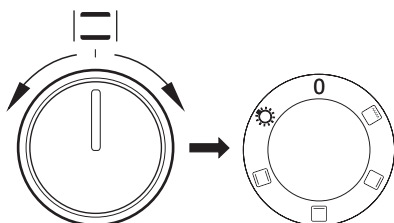

oraz pokrętki regulacji temperatury - ustalenie polega na obróceniu pokrętki na wybraną wartość temperatury.

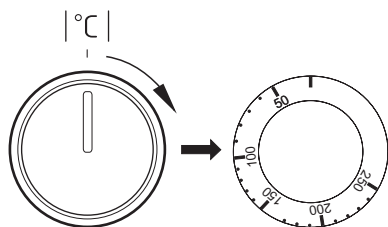

Wyłączenie następuje poprzez ustawienie obu pokręteł w pozycji „●” / „0”.

Uwaga!

Włączenie nagrzewania (grzejnika itp.) przy załączeniu którejkolwiek z funkcji piekarnika nastąpi dopiero po ustawieniu temperatury.

Możliwe położenia pokrętki



Niezależne oświetlenie piekarnika

Poprzez ustawienie pokrętki w tej pozycji uzyskujemy oświetlenie komory piekarnika.



Włączony opiekacz

„Grilowanie” powierzchniowe, stosuje się do opiekania małych porcji mięsa: steki, sznycle, ryby, tosty, kielbaski, zapiekanki (grubość opiekanej potrawy nie powinna być większa niż 2-3 cm w trakcie pieczenia należy odwrócić ją na drugą stronę).



Włączony grzejnik górny

Ustawienie pokrętki w tej pozycji pozwala na realizację nagrzewania piekarnika wyłącznie przy pomocy grzejnika górnego. Zarumienianie wypieku, dopiekanie z góry, dodatkowe zapiekanie.



Włączony grzejnik dolny

Przy tej pozycji pokrętki piekarnik realizuje ogrzewanie wyłącznie przy użyciu grzejnika dolnego. Dopiekanie ciast od spodu (np. ciasta wilgotne i nadziewane owocami).



Włączony grzejnik dolny i górny

Ustawienie pokrętki w tej pozycji pozwala na realizację nagrzewania piekarnika sposobem konwencjonalnym. Doskonale nadaje się do pieczenia ciast, mięsa, ryb, chleba, pizzy (konieczne wstępne rozgrzanie piekarnika oraz stosowanie ciemnych blachy) pieczenie na jednym poziomie.

OBSŁUGA

Lampki kontrolne



Włączenie piekarnika jest sygnalizowane zapaleniem się dwóch lampek kontrolnych, lampki kontrolnej pracy (włączenia) kuchni **R** i lampki kontrolnej termoregulatora **L**. Świecenie lampki kontrolnej **R** sygnalizuje pracę piekarnika. Zgaśnięcie lampki kontrolnej **L** jest sygnałem uzyskania przez piekarnik nastawionej temperatury. O ile przepisy kulinarne zalecają wkładanie potrawy do rozgrzanego piekarnika, należy to uczynić nie wcześniej jak po pierwszym zgaśnięciu lampki kontrolnej **L**. W trakcie prowadzenia wypieku lampka **L** będzie się okresowo włączać i wyłączać (utrzymywanie temperatury wewnątrz komory piekarnika). Lampka kontrolna **R** może się również świecić w położeniu pokrętki „Oświetlenie piekarnika”.

Piekarnik z wymuszonym obiegiem powietrza (z wentylatorem)

Piekarnik może być nagrzewany przy pomocy grzejnika dolnego i górnego, opiekacza. Sterowanie pracą tego piekarnika odbywa się przy pomocy pokrętki rodzaju pracy piekarnika - ustawienie polega na obróceniu pokrętki na wybraną funkcję,

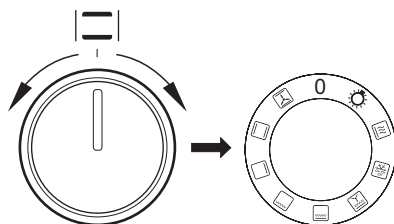

oraz pokrętki regulacji temperatury - ustalenie polega na obróceniu pokrętki na wybraną wartość temperatury.

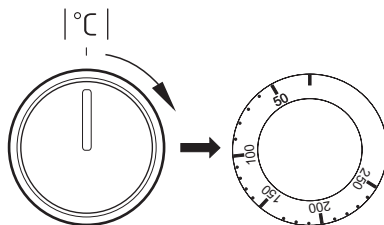

Wyłączenie następuje poprzez ustawienie obu pokręteł w pozycji „●” / „0”.

Uwaga!

Włączenie nagrzewania (grzejnika itp.) przy załączeniu którejkolwiek z funkcji piekarnika nastąpi dopiero po ustawieniu temperatury.

OBSŁUGA

0 Ustawienie zerowe



Niezależne oświetlenie piekarnika

Poprzez ustawienie pokrętki w tej pozycji uzyskujemy oświetlenie komory piekarnika.



Szybki rozgrzew

Włączony grzejnik górny, opiekacz i wentylator. Zastosowanie do wstępnego nagrzewu piekarnika.



Rozmrażanie

Włączony tylko wentylator, bez użycia jakichkolwiek grzejników.



Włączony wentylator, opiekacz i grzejnik górny

Wykorzystanie tej funkcji w praktyce pozwala na przyspieszenie procesu opiekania i podniesienie walorów smakowych potraw.



Wzmocniony opiekacz (Supergrill)

Włączenie funkcji „wzmocnionego opiekacza” pozwala na prowadzenie opiekania przy jednocześnie włączonym grzejniku górnym. Funkcja ta pozwala na uzyskanie podwyższonej temperatury w górnej przestrzeni roboczej piekarnika, co powoduje mocniejsze przyrumienienie potrawy, pozwalając także na opiekanie większych jej porcji.



Włączony opiekacz

„Grilowanie” powierzchniowe, stosuje się do opiekania małych porcji mięsa: steki, sznyce, ryby, tosty, kiełbaski, zapiekanki (grubość opiekanej potrawy nie powinna być większa niż 2-3 cm w trakcie pieczenia należy odwrócić ją na drugą stronę).



Włączony grzejnik dolny

Przy tej pozycji pokrętki piekarnik realizuje ogrzewanie wyłącznie przy użyciu grzejnika dolnego. Dopiekanie ciast od spodu (np. ciasta wilgotne i nadziewane owocami).



Włączony grzejnik dolny i górny

Ustawienie pokrętki w tej pozycji pozwala na realizację nagrzewania piekarnika sposobem konwencjonalnym. Doskonale nadaje się do pieczenia ciast, mięsa, ryb, chleba, pizzy (konieczne wstępne rozgrzanie piekarnika oraz stosowanie ciemnych blachy) pieczenie na jednym poziomie.



Włączony wentylator, grzejnik dolny i grzejnik górny

Przy tej pozycji pokrętki piekarnik realizuje funkcję ciasto. Piekarnik konwencjonalny z wentylatorem (funkcja zalecana podczas pieczenia).

Lampki kontrolne



Włączenie piekarnika jest sygnalizowane zapaleniem się dwóch lampek kontrolnych, lampki kontrolnej pracy (włączenia) kuchni **R** i lampki kontrolnej termoregulatora **L**. Świecenie lampki kontrolnej **R** sygnalizuje pracę piekarnika. Zgaśnięcie lampki kontrolnej **L** jest sygnałem uzyskania przez piekarnik nastawionej temperatury. O ile przepisy kulinarne zalecają wkładanie potrawy do rozgrzanego piekarnika, należy to uczynić nie wcześniej jak po pierwszym zgaśnięciu lampki kontrolnej **L**. W trakcie prowadzenia wypieku lampka **L** będzie się okresowo włączać i wyłączać (utrzymywanie temperatury wewnątrz komory piekarnika). Lampka kontrolna **R** może się również świecić w położeniu pokrętki „Oświetlenie piekarnika”.

OBSŁUGA

Piekarnik z wymuszonym obiegiem powietrza (z wentylatorem i grzejnikiem termoobiegu)

Piekarnik może być nagrzewany przy pomocy grzejnika dolnego i górnego, opiekacza oraz grzejnika termoobiegu. Sterowanie pracą tego piekarnika odbywa się przy pomocy pokrętki rodzaju pracy piekarnika - ustawienie polega na obróceniu pokrętki na wybraną funkcję,

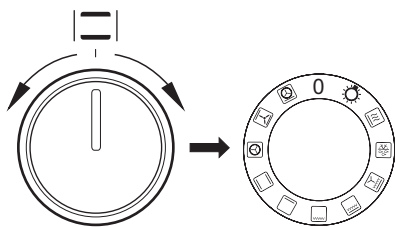

oraz pokrętki regulacji temperatury - ustalenie polega na obróceniu pokrętki na wybraną wartość temperatury.

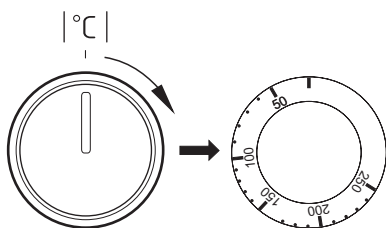

Wyłączenie następuje poprzez ustawienie obu pokręteł w pozycji „●” / „0”.

Uwaga!

Włączenie nagrzewania (grzejnika itp.) przy załączeniu którejkolwiek z funkcji piekarnika nastąpi dopiero po ustawieniu temperatury.

0 Ustawienie zerowe



Niezależne oświetlenie piekarnika

Poprzez ustawienie pokrętki w tej pozycji uzyskujemy oświetlenie komory piekarnika.



Szybki rozgrzew

Włączony grzejnik górny, opiekacz i wentylator. Zastosowanie do wstępnego nagrzewu piekarnika.



Rozmrażanie

Włączony tylko wentylator, bez użycia jakichkolwiek grzejników.



Włączony wentylator, opiekacz i grzejnik górny

Wykorzystanie tej funkcji w praktyce pozwala na przyspieszenie procesu piekania i podniesienie walorów smakowych potraw.



Wzmocniony opiekacz (Supergrill)

Włączenie funkcji „wzmocnionego opiekacza” pozwala na prowadzenie piekania przy jednocześnie włączonym grzejniku górnym. Funkcja ta pozwala na uzyskanie podwyższonej temperatury w górnej przestrzeni roboczej piekarnika, co powoduje mocniejsze przyrumienienie potrawy, pozwalając także na piekanie większych jej porcji.



Włączony opiekacz

„Grilowanie” powierzchniowe, stosuje się do piekania małych porcji mięsa: steki, sznycle, ryby, tosty, kiełbaski, zapiekanki (grubość opiekanej potrawy nie powinna być większa niż 2-3 cm w trakcie pieczenia należy odwrócić ją na drugą stronę).



Włączony grzejnik dolny

Przy tej pozycji pokrętki piekarnik realizuje ogrzewanie wyłącznie przy użyciu grzejnika dolnego. Dopekanie ciast od spodu (np. ciasta wilgotne i nadziewane owocami).



Włączony grzejnik dolny i górny

Ustawienie pokrętki w tej pozycji pozwala na realizację nagrzewania piekarnika sposobem konwencjonalnym. Doskonale nadaje się do pieczenia ciast, mięsa, ryb, chleba, pizzy (konieczne wstępne rozgrzanie piekarnika oraz stosowanie ciemnych blachy) pieczenie na jednym poziomie.



Włączony termoobieg

Ustawienie pokrętki w pozycji „włączony termoobieg” pozwala na realizację ogrzewania piekarnika w sposób wymuszony przy pomocy termowentylatora, umieszczonego w centralnym miejscu tylnej ściany komory piekarnika. W stosunku do piekarnika konwencjonalnego stosuje się niższe temperatury pieczenia.

Korzystanie z tego sposobu ogrzewania pozwala na równomierny obieg ciepła wokół potrawy umieszczonej w piekarniku.



Włączony wentylator, grzejnik dolny i grzejnik górny

Przy tej pozycji pokrętki piekarnik realizuje funkcję ciasto. Piekarnik konwencjonalny z wentylatorem (funkcja zalecana podczas pieczenia).



Włączony termoobieg i grzejnik dolny

Przy tej pozycji pokrętki piekarnik realizuje funkcję termoobiegu i włączonego grzejnika dolnego co powoduje podwyższenie temperatury od spodu wypieku. Duża ilość ciepła dostarczana od spodu wypieku, ciasta mokre, pizza.

Lampki kontrolne



Włączenie piekarnika jest sygnalizowane zapaleniem się dwóch lampek kontrolnych, lampki kontrolnej pracy (włączenia) kuchni **R** i lampki kontrolnej termoregulatora **L**. Świecenie lampki kontrolnej **R** sygnalizuje pracę piekarnika. Zgaśnięcie lampki kontrolnej **L** jest sygnałem uzyskania przez piekarnik nastawionej temperatury. O ile przepisy kulinarne zalecają wkładanie potrawy do rozgrzanego piekarnika, należy to uczynić nie wcześniej jak po pierwszym zgaśnięciu lampki kontrolnej **L**. W trakcie prowadzenia wypieku lampka **L** będzie się okresowo włączać i wyłączać (utrzymywanie temperatury wewnątrz komory piekarnika). Lampka kontrolna **R** może się również świecić w położeniu pokrętki „Oświetlenie piekarnika”.

Ważne!



- Podczas realizowania szybkiego rozgrzewu w komorze piekarnika nie może znajdować się blacha z ciastem ani inne elementy nie stanowiące wyposażenia piekarnika. Nie zaleca się korzystania z funkcji szybkiego rozgrzewu przy zaprogramowanym programatorze.
- W czasie używania piekarnika powstaje para wodna. Jest to normalne zjawisko fizyczne, które zostało przewidziane przez naszych konstruktorów. Jest ona odprowadzana na zewnątrz specjalnym wylotem, który znajduje się w tylnej części kuchni.

OBSŁUGA

Użytkowanie opiekacza

Proces piekania następuje w wyniku działania na potrawę promieni podczerwonych, emitowanych przez rozżarzony grzejnik opiekacza.

W celu włączenia opiekacza należy:

- ustawić pokrętko piekarnika w pozycji oznaczonej symbolem   ,
- wygrzewać piekarnik przez ok. 5 minut (przy zamkniętych drzwiach piekarnika).
- włożyć do piekarnika blachę z potrawą na właściwy poziom roboczy, a w przypadku piekania na ruszcie należy umieścić na poziomie bezpośrednio niższym (poniżej rusztu) blachę na ściekający tłuszcz,
- zamknąć drzwi piekarnika.

Dla funkcji piekanie i wzmocnione piekanie temperaturę należy ustawić maksymalnie na 210 °C, a dla funkcji piekanie z wentylatorem maksymalnie na 190 °C.

Uwaga!

Opiekanie należy prowadzić przy zamkniętych drzwiach piekarnika.

Gdy użytkowany jest opiekacz, części dostępne mogą stać się gorące. Zaleca się nie dopuszczać dzieci do piekarnika.

Użytkowanie różna

Rożen pozwala na obrotowe piekanie potraw w piekarniku. Służy głównie do piekania drobiu, szaszłyków, kielbasek itp. potraw. Włączenie i wyłączenie napędu różna następuje jednocześnie z włączeniem i wyłączeniem funkcji opiekacza.

Przy korzystaniu z tych funkcji w trakcie piekania mogą występować chwilowe zatrzymania silnika różna lub zmiana kierunku obracania. Powyższe nie wpływa na funkcjonalność i jakość piekania.

Przygotowanie potrawy na różnie:

- umieścić potrawę na pręcie różna i unieruchomić ją przy pomocy widelców ,
- ramkę różna wsunąć w piekarnik na poziomie roboczym 3 od dołu,
- koniec pręta różna wsunąć w sprzęgło napędu , zwracając uwagę ażeby rowek metalowej części uchwyty różna opierał się na ramce
- wykręcić rękojeść
- wsunąć blachę na najniższy poziom komory piekarnika i zamknąć drzwi.

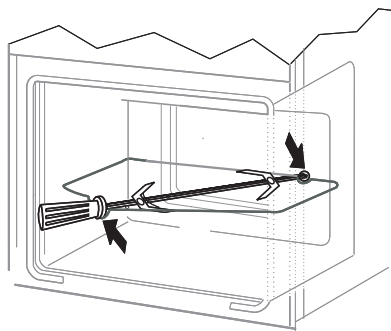

PIECZENIE W PIEKARNIKU - PORADY PRAKTYCZNE

Wypieki



















- zaleca się, prowadzenie wypieków ciast na blachach, stanowiących wyposażenie fabryczne kuchni,
- wypieki można prowadzić również w formach i blachach handlowych, które należy ustawić na drabince suszarniczej, **do wypieku zaleca się stosować blachy w kolorze czarnym, które lepiej przewodzą ciepło i skracają czas pieczenia,**
- nie zalecamy do stosowania form i blach o powierzchni jasnej i błyszczącej w przypadku korzystania z nagrzewu konwencjonalnego (grzejnik górny + dolny) stosowanie tego typu form może powodować niedopiekanie spodu ciasta,
- przy korzystaniu z funkcji termoobiegu nie jest konieczne wstępne nagrzanie komory piekarnika, dla pozostałych typów grzania przed włożeniem wypieku komorę piekarnika należy rozgrzać,
- przed wyjęciem ciasta z piekarnika należy sprawdzić jakość wypieku przy pomocy drewnianego patyczka (przy prawidłowym wypieku po nakłuciu ciasta, powinien być suchy i czysty),
- wskazane jest pozostawienie wypieku w piekarniku po jego wyłączeniu jeszcze przez ok. 5 min.,
- temperatury wypieków wykonywanych przy zastosowaniu funkcji termoobiegu są z reguły ok. 20 – 30 stopni niższe w stosunku do pieczenia konwencjonalnego (z zastosowaniem grzejników górnego i dolnego),
- parametry wypieków podane w tabeli są orientacyjne i można je korygować w zależności od własnych doświadczeń i upodobań kulinarnych,
- jeżeli informacje podawane w książkach kucharskich znacznie odbiegają od wartości zamieszczonych w instrukcji obsługi prosimy o kierowanie się zapisami w instrukcji.

Pieczenie mięs

- w piekarniku należy przygotowywać porcje mięsa powyżej 1 kg, mniejsze kawałki zaleca się przyrządzać na płycie grzejnej
- do pieczenia zaleca się stosować naczynia żaroodporne, również uchwyty tych naczyń muszą być odporne na działanie wysokiej temperatury,
- przy pieczeniu na drabince suszarniczej lub ruszcie zaleca się na najniższym poziomie umieścić blachę do pieczenia z niewielką ilością wody,
- przynajmniej raz w połowie czasu pieczenia zaleca się odwrócić mięso na drugą stronę, w trakcie pieczenia należy także okresowo podlewać mięso powstającym sosem lub gorącą – słoną wodą, mięsa nie wolno polewać zimną wodą.

PIECZENIE W PIEKARNIKU - PORADY PRAKTYCZNE

Piekarnik z konwekcją naturalną (konwencjonalny)

Rodzaj wypieku potrawy	Funkcja piekarnika 	Temperatura °C	Poziom (⁴) (₁)	Czas [min] 
		160 - 200	2 - 3	30 - 50
		220 - 240	3	10 - 15
		210 - 220	2	45 - 60
		210	4	14 - 18
		225 - 250	2	120 - 150
		160 - 230	2	90 - 120
		160 - 180	2	45 - 60
		190 - 210	2	40 - 50































*podane czasy dotyczą wypieków w małych foremkach

Ważne!

Parametry podane w tabeli są orientacyjne i można je korygować w zależności od własnych doświadczeń i upodobań kulinarnych.

PIECZENIE W PIEKARNIKU - PORADY PRAKTYCZNE

Piekarnik z wymuszonym obiegiem powietrza (z wentylatorem)

Rodzaj wypieku potrawy	Funkcja piekarnika 	Temperatura °C	Poziom (⁴ / ₁)	Czas [min] 
		160 - 200	2 - 3	30 - 50
		150	3	25 - 35
		160 - 180	2	20 - 40*
		150	3	65 - 70
		220 - 240	3	10 - 15
		210 - 220	2	45 - 60
		190	2 - 3	60 - 70
		210	4	14 - 18
		225 - 250	2	120 - 150
		160 - 230	2	90 - 120
		190	2 - 3	70 - 90
		160 - 180	2	45 - 60
		190 - 210	2	40 - 50
		170 - 190	3	40 - 50





































*podane czasy dotyczą wypieków w małych foremkach

Ważne!

Parametry podane w tabeli są orientacyjne i można je korygować w zależności od własnych doświadczeń i upodobań kulinarnych.

PIECZENIE W PIEKARNIKU - PORADY PRAKTYCZNE

Piekarnik z wymuszonym obiegiem powietrza (z wentylatorem i grzejnikiem)

Rodzaj wypieku potrawy	Funkcja piekarnika 	Temperatura °C	Poziom ($\begin{matrix} 4 \\ 1 \end{matrix}$)	Czas [min] 
		160 - 200	2 - 3	30 - 50
		160 - 180	2	20 - 40*
		140 - 160	2	10 - 40*
		200 - 230	1 - 3	10 - 20
		210 - 220	2	45 - 60
		160 - 180	2 - 3	45 - 60
		190	2 - 3	60 - 70
		210	4	14 - 18
		225 - 250	2	120 - 150
		160 - 180	2	120 - 160
		160 - 230	2	90 - 120
		160 - 190	2	90 - 120
		190	2 - 3	70 - 90
		160 - 180	2	45 - 60
		175 - 190	2	60 - 70
		190 - 210	2	40 - 50
		170 - 190	3	40 - 50

*podane czasy dotyczą wypieków w małych foremkach

Ważne!

Parametry podane w tabeli są orientacyjne i można je korygować w zależności od własnych doświadczeń i upodobań kulinarnych.

CZYSZCZENIE I KONSERWACJA KUCHNI

Dbałość użytkownika o bieżące utrzymanie kuchni w czystości oraz właściwa jej konserwacja, wywierają znaczący wpływ na wydłużenie okresu jej bezawaryjnej pracy.

Przed rozpoczęciem czyszczenia należy kuchnię wyłączyć, zwracając uwagę ażeby wszystkie pokręta ustawione były w pozycji „●” / „0”. Czynności czyszczenia należy rozpoczynać dopiero po wystąpieniu kuchni.

► Płyta ceramiczna

- Płytę należy czyścić regularnie po każdorazowym użyciu. W miarę możliwości, zaleca się mycie kuchni w stanie ciepłym (po zgaśnięciu wskaźnika nagrzewu pola). Nie należy dopuszczać do silnego zabrudzenia płyty grzejnej, a w szczególności do przypaleń pochodzących z wykipin.
- Nie należy używać środków do czyszczenia o silnym działaniu ściernym jak np. proszki do szorowania zawierające ścierniwo, pasty ścierne, kamienie ścierne, pumeksy, wiązki druciane itp. Mogą one rysować powierzchnię płyty, powodując nieodwracalne uszkodzenia.
- Duże zabrudzenia przylegające mocno do płyty można zeszkrobać specjalnym skrobakiem, należy zwrócić uwagę, aby nie uszkodzić ramy płyty ceramicznej.

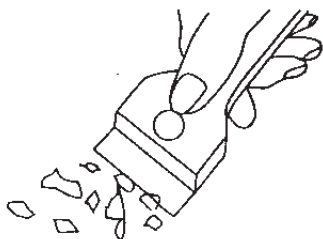

Skrobak do czyszczenia płyty

Uwaga! Ostre ostrze należy zawsze zabezpieczyć przez przesunięcie obudowy (wystarczy nacisk kciuka). Przy posługiwaniu się zachować ostrożność-niebezpieczeństwo zranienia - nie dopuszczać, aby przyrząd dostał się do rąk dzieci.

- Zaleca się używanie środków czyszczących lub zmywających o działaniu delikatnym, zawierających stosowne zalecenia jak np. wszelkiego rodzaju płyny bądź emulsje usuwające tłuszcze
W przypadku braku dostępu do zalecanych środków, radzimy stosować roztwory ciepłej wody z dodatkiem płynów do mycia naczyń lub środków do czyszczenia zlewozmywaków nierdzewnych.
- Do mycia i czyszczenia powierzchni używać miękkiej i delikatnej ściereczki, dobrze pochłaniającej wilgoć.
Płytę ceramiczną po umyciu należy każdorazowo wytrzeć do sucha.
- Należy zwrócić szczególną uwagę, ażeby nie dopuścić do uszkodzenia płyty ceramicznej, powstania głębokich zarysowań i odprysków, spowodowanych uderzeniami metalowych pokryw naczyń lub innych przedmiotów posiadających ostre krawędzie.

Ważne!

Do czyszczenia i konserwacji nie wolno używać żadnych środków do szorowania, ostrych środków czyszczących ani przedmiotów szorujących.

Do czyszczenia frontu obudowy używać tylko ciepłej wody z dodatkiem niewielkiej ilości płynu do mycia naczyń lub szymb. Nie stosować mleczka do czyszczenia.

CZYSZCZENIE I KONSERWACJA KUCHNI

Piekarnik

- Piekarnik należy czyścić po każdym użytkowaniu. Przy czyszczeniu piekarnika należy włączyć oświetlenie, pozwalające na uzyskanie lepszej widoczności przestrzeni roboczej.
- Komorę piekarnika należy myć tylko przy użyciu ciepłej wody z dodatkiem niewielkiej ilości płynów do mycia naczyń.

- **Czyszczenie parowe- Steam Clean:**

- na blachę ustawioną w piekarniku na pierwszym poziomie od dołu wlać 0,25 l wody (1 szklanka),

- zamknąć drzwi piekarnika,

- pokrętko regulatora temperatury ustawić na pozycję 50°C, a pokrętko funkcji na pozycję grzejnik dolny,

- ogrzewać komorę piekarnika przez ok. 30 minut,

- otworzyć drzwi piekarnika, wewnątrz komory wytrzeć ścierką lub gąbką a następnie umyć ciepłą wodą z płynem do mycia naczyń.

- Po umyciu komory piekarnika należy ją wytrzeć do stanu suchego.
- Emaliowane elementy wyposażenia kuchni, należy umyć przy pomocy roztworu ciepłej wody z dodatkiem płynów do mycia naczyń.
- Nie należy używać płynów zawierających kwasy organiczne (np. kwas cytrynowy), mogących spowodować trwałe plamy lub zmatowanie emalii ceramicznej.

Uwaga! Do czyszczenia i konserwacji frontów szklanych nie używać środków czyszczących zawierających materiały ścierne.

- Kuchnie oznaczone literą **D** zostały wyposażone w łatwo wyjmowane prowadnice druciane (drabinki) wkładów piekarnika. Aby je wyjąć do mycia należy pociągnąć za zaczep znajdujący się z przodu (Z1) następnie odchylić prowadnicę i wyjąć z zaczepu tylnego (Z2). Po umyciu prowadnic należy umieścić je w otworach osadzących piekarnika, wcisnąc zaczepy (Z1 i Z2).

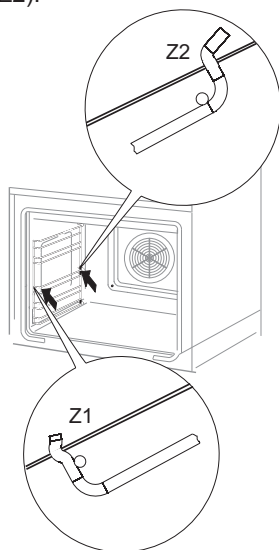

Demontaż drabinek bocznych

- Kuchnie ozn. literami **Dp** posiadają nierdzewne wysuwane prowadnice wkładów przymocowane do prowadnic drucianych. Prowadnice należy wyjmować i myć wraz z prowadnicami drucianymi. Przed umieszczeniem na nich blach należy je wysunąć (jeśli piekarnik jest nagrany prowadnice należy wysunąć zaczepiając tylną krawędzią blach o zderzaki znajdujące się w przedniej części wysuwanych prowadnic) i następnie wsunąć wraz z blachą.

CZYSZCZENIE I KONSERWACJA KUCHNI

- Kuchnie oznaczone literą **K** w typie zostały wyposażone we wkładki pokryte specjalną emalią samoczyszczącą. Emalia ta powoduje, że zabrudzenia tłuszczem lub resztkami potraw mogą zostać samoczynnie usunięte pod warunkiem, że nie są one zasuszone lub przypalone (resztki pożywienia i tłuszczu należy jak najszybciej oddzielić, gdy jeszcze nie są zasuszone i przypieczone, wówczas uniknie się długiego samoczyszczenia piekarnika). Aby dokonać samoczyszczenia piekarnika należy włączyć go na 1 godzinę ustawiając temp. 250 °C. Jeśli resztki potraw są małe to proces można skrócić.

Ważne!

Ponieważ proces samoczyszczenia wiąże się ze zużyciem energii, należy przed każdym czyszczeniem sprawdzić wielkość zabrudzenia. Po stwierdzeniu obniżenia własności samoczyszczących wkładek można je wymienić na nowe. Wkładki można zakupić w punktach serwisowych lub w handlu. W przypadku wybrania tradycyjnej metody czyszczenia należy pamiętać o tym, że emalia samoczyszcząca jest wrażliwa na ścieranie i do czyszczenia nie należy używać żrących środków czyszczących ani twardych ściereczek.

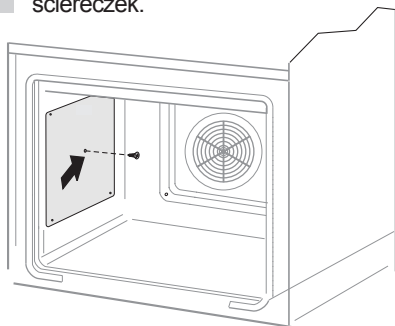

CZYSZCZENIE I KONSERWACJA KUCHNI

Wyjmowanie drzwi

Dla uzyskania łatwiejszego dostępu do komory piekarnika oraz czyszczenia, możliwe jest wyjęcie drzwi. W tym celu należy otworzyć drzwi, odchylić do góry element zabezpieczający umieszczony w zawiasie (rys. A). Drzwi lekko domknąć, unieść i wyjąć w kierunku do przodu. W celu zamontowania drzwi w kuchni postępuje się w sposób odwrotny. Przy wkładaniu należy zwrócić uwagę aby wycięcie na występie prawidłowo osadzić na występie uchwyty zawiasu. Po włożeniu drzwi do piekarnika należy bezwzględnie opuścić element zabezpieczający i **dokładnie go docisnąć**. Nieprawidłowe ustawienie elementu zabezpieczającego może spowodować uszkodzenie zawiasu przy próbie zamknięcia drzwi.

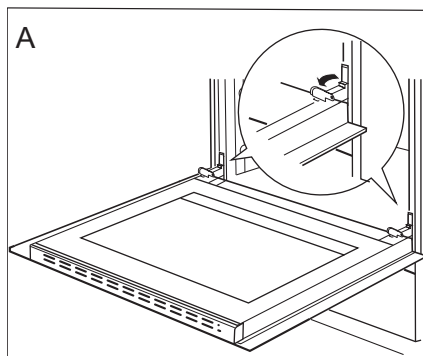

Odchylenie zabezpieczeń zawiasów

Wyjmowanie szyby wewnętrznej

1. Za pomocą śrubokręta płaskiego należy wyhaczyć listwę górną drzwi, delikatnie podważając ją po bokach (rys.B).
2. Wyciągnąć listwę górną drzwi. (rys.B, C)

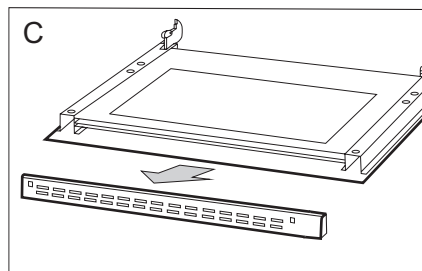
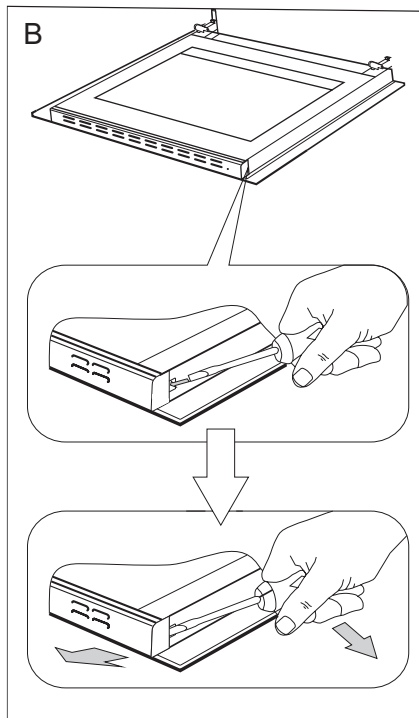

CZYSZCZENIE I KONSERWACJA KUCHNI

3. Wewnętrzną szybę wyciągnąć z mocowania (w dolnej części drzwi). Rys.D i D1.

Uwaga! Niebezpieczeństwo uszkodzenia mocowania szyb. Szybę należy wysunąć, nie podnosić do góry.

4. Wymyć szyby ciepłą wodą i małą ilością środka czyszczącego.

W celu ponownego zamontowania szyb należy postępować w odwrotnej kolejności. Gładka część szyby powinna znajdować się u góry, ścięte narożniki na dole.

Uwaga! Nie należy wciskać listwy górnej jednocześnie z obu stron drzwi. W celu prawidłowego osadzenia listwy górnej drzwi, należy najpierw przyłożyć lewy koniec listwy do drzwi, a prawy koniec wcisnąć do słyszalnego „kliknięcia”. Następnie docisnąć listwę z lewej strony do słyszalnego „kliknięcia”.

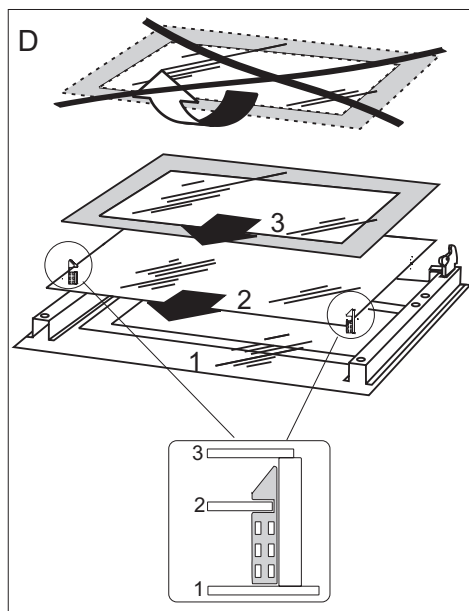

Wymywanie szyb wewnętrznych. 3 szyby.

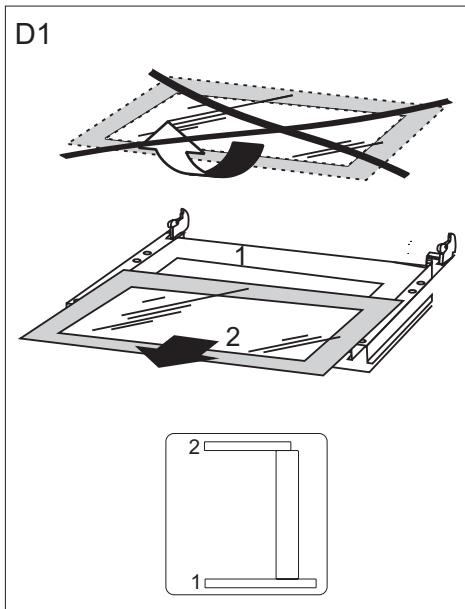

Wymywanie szyb wewnętrznych. 2 szyby.

CZYSZCZENIE I KONSERWACJA KUCHNI

Wymiana żarówki oświetlenia piekarnika

Aby uniknąć możliwości porażenia prądem elektrycznym, przed wymianą lampki należy upewnić się, czy sprzęt jest wyłączony.

- Wszystkie pokręta sterowania ustawić w pozycji „●” / „0” i wyłączyć zasilanie,
- Wykręcić i umyć klosz lampki pamiętając o dokładnym wytarciu go do sucha.
- Wykręcić żarówkę oświetleniową z gniazda, w razie potrzeby żarówkę należy wymienić na nową - żarówka wysokotemperaturowa (300°C) o parametrach:
 - napięcie 230 V
 - moc 25 W
 - gwint E14.

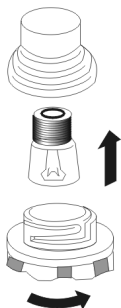

- Wkręcić żarówkę, pamiętając o dokładnym osadzeniu jej w gnieździe ceramicznym.
- Wkręcić klosz lampki.

Przeglądy okresowe

Poza czynnościami mającymi na celu bieżące utrzymanie kuchni w czystości należy:

- przeprowadzać okresowe kontrole działania elementów sterujących i zespołów roboczych kuchni. Po upływie gwarancji, przynajmniej raz na dwa lata, należy zlecić w punkcie obsługi serwisowej wykonanie przeglądu technicznego kuchni,
- usunąć stwierdzone usterki eksploatacyjne,
- dokonać okresowej konserwacji zespołów roboczych kuchni,

Uwaga! wszelkie naprawy i czynności regulacyjne powinny być wykonywane przez właściwy punkt obsługi serwisowej lub przez instalatora posiadającego stosowne uprawnienia.

POSTĘPOWANIE W SYTUACJACH AWARYJNYCH

W każdej sytuacji awaryjnej należy:

- wyłączyć zespoły robocze kuchni
- odłączyć zasilanie elektryczne
- zgłosić naprawę
- niektóre drobne usterki użytkownik może usunąć sam kierując się wskazówkami podanymi w tabeli poniżej, zanim zwróci się Państwo do działu obsługi klienta lub serwisu należy sprawdzić kolejne punkty w tabeli.

PROBLEM	PRZYCZYNA	POSTĘPOWANIE
1.urządzenie nie działa	przerwa w dopływie prądu	sprawdzić bezpiecznik instalacji domowej, przepalony wymienić
2.wyświetlacz programatora wskazuje pulsujące cyklicznie „0.00”	urządzenie było odłączone od sieci lub wystąpił chwilowy zanik napięcia	ustawić aktualny czas (patrz <i>Instrukcja obsługi programatora</i>)
3.nie działa oświetlenie piekarnika	obluzowana lub uszkodzona żarówka	dokręcić lub wymienić przepaloną żarówkę (patrz rozdział <i>Czyszczenie i konserwacja</i>)

DANE TECHNICZNE

Napięcie znamionowe 230/400V~50Hz

Moc znamionowa max. 9,2 kW

Wymiary kuchni (wysokość/szerokość/głębokość) 85 / 50 / 60 cm

Spełnia wymagania przepisów UE normy EN 60335-1, EN 60335-2-6.

Oświadczenie producenta

Producent deklaruje niniejszym, że wyrób ten spełnia zasadnicze wymagania wymienionych poniżej dyrektyw europejskich:

- *dyrektywy niskonapięciowej 2006/95/WE,*
- *dyrektywy kompatybilności elektromagnetycznej 2004/108/WE,*
- *dyrektywy ekoprojektowania 2009/125/WE,*

*i dlatego wyrób został oznakowany **CE** oraz została wystawiona dla niego **deklaracja zgodności** udostępniana organom nadzorującym rynek.*

GWARANCJA, OBSŁUGA POSPRZEDAŻNA

Gwarancja

Świadczenia gwarancyjne wg karty gwarancyjnej.

Producent nie odpowiada za jakiegokolwiek szkody spowodowane nieprawidłowym postępowaniem z wyrobem.

Obsługa posprzedażna

W przypadku gdy zaistnieją jakiegokolwiek problemy związane z użytkowaniem sprzętu Amica to nasze CENTRUM SERWISOWE zapewni Państwu szybką i w pełni profesjonalną pomoc. Chcemy bowiem wszystkim, którzy zaufali marce Amica zagwarantować pełen komfort korzystania z naszego wyrobu.

Amica Wronki S.A.

ul. Mickiewicza 52

64-510 Wronki

tel. 067 25 46 100

fax 067 25 40 320

www.amica.com.pl

Amica



Centrum Serwisowe

801 801 800