

KERNAU

INSTRUKCJA OBSŁUGI
SUSZARKI BĘBNOWEJ
KFD 8423

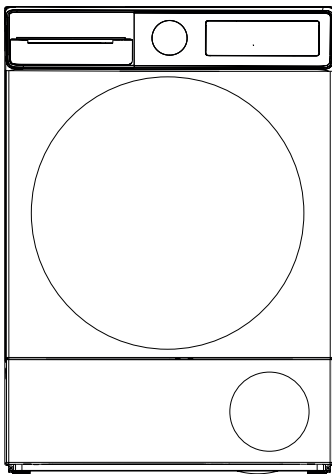

SZANOWNY KLIENCIE,

Dziękujemy za zaufanie i wybór marki Kernau.

Wychodząc naprzeciw Twoim oczekiwaniom, nasze sprzęty produkujemy w wyspecjalizowanych fabrykach z wykorzystaniem najnowszych technologii oraz testujemy pod względem jakości. Aby wybrany przez Ciebie produkt służył Ci jak najdłużej, zapoznaj się ze wskazówkami dotyczącymi obsługi, czyszczenia i konserwacji, które znajdziesz poniżej. W niniejszej instrukcji chcemy Ci przedstawić wszystkie możliwości zakupionego produktu, a także przekazać kwestie związane z bezpieczeństwem, instalacją, optymalnymi ustawieniami i oszczędnym użytkowaniem. Znajdziesz tutaj cenne porady, jak najefektywniej korzystać z urządzenia zgodnie ze swoimi aktualnymi potrzebami.

Zakupiony przez Ciebie produkt został wyprodukowany w nowoczesnej i dbającej o ekologię fabryce.

Przed rozpoczęciem użytkowania sprzętu radzimy szczegółowo zapoznać się z niniejszą instrukcją i zachować ją na przyszłość tak, aby funkcje zakupionego przez Ciebie urządzenia przez długi czas pozostały w takim stanie, jak pierwszego dnia po zakupie.



UWAGA

Niniejsza instrukcja obsługi ma zastosowanie do wielu modeli produktu. Twoje urządzenie może nie być wyposażone w niektóre funkcje wyszczególnione w instrukcji.

Obrazy produktu mają charakter schematyczny.

Elementy oznaczone jako (*) są opcjonalne.

Ikona	Podpis	Opis
	Ostrzeżenie	Ryzyko poważnych obrażeń ciała lub śmierci
	Ryzyko porażenia prądem	Niebezpieczne napięcie
	Pożar	Ryzyko pożaru
	Uwaga	Ryzyko powstania obrażeń ciała lub szkody majątkowej
	Ważne/Uwaga	Informacje dotyczące prawidłowego działania systemu
	Przeczytaj instrukcję	
	Gorąca powierzchnia	

SPIS TREŚCI

ROZDZIAŁ 1. Szybki start	4
ROZDZIAŁ 2. Podstawowe informacje	5
ROZDZIAŁ 3. Instrukcje dotyczące bezpieczeństwa	7
Bezpieczeństwo elektryczne.....	7
Bezpieczeństwo dzieci.....	7
Bezpieczeństwo produktu.....	8
ROZDZIAŁ 4. Bezpieczeństwo promieniowania UV	8
ROZDZIAŁ 5. Prawidłowe użycie	9
ROZDZIAŁ 6. Instalacja na górze pralki	10
ROZDZIAŁ 7. Instalacja	11
Podłączenie do wylotu wody (z opcjonalnym węzłem odprowadzenia wody).....	11
Podłączanie węża spustowego wody.....	11
Regulacja nóżek.....	12
Podłączanie do zasilania.....	12
Regulacja regulowanych nóżek.....	12
Pozycjonowanie urządzenia na podłożu.....	13
ROZDZIAŁ 8. Opis ogólny	14
ROZDZIAŁ 9. Przygotowanie prania	14
Sortowanie prania do suszenia	14
Przygotowanie prania do suszenia.....	15
Pojemność ładunkowa	15
ROZDZIAŁ 10. Użytkowanie suszarki bębnowej	16
Panel sterowania.....	16
Pokrętko wyboru programu.....	17
Elektroniczny wskaźnik i wyświetlacz.....	17
ROZDZIAŁ 11. Wybór programu i tabela zużycia	18
ROZDZIAŁ 12. Funkcje pomocnicze	19
ROZDZIAŁ 13. Ustawienia zdalnego dostępu (opis aplikacji na Androida i iOS)	20
Aby włączyć Wi-Fi:.....	20
ROZDZIAŁ 14. Ostrzeżenia dotyczące trybu Wi-Fi	21
Funkcje bezprzewodowej sieci LAN.....	22
ROZDZIAŁ 15. Rozpoczęcie programu	23
Informacja o lampce bębna	25
ROZDZIAŁ 16. Programy kontra opeje Tabela dostępności aktywacji	26
ROZDZIAŁ 17. Czyszczenie i pielęgnacja	28
Czyszczenie filtrów kłaczek.....	28
Opróżnianie pojemnika na wodę.....	29
Czyszczenie wymiennika ciepła.....	29
Czyszczenie czujnika wilgotności.....	30
Czyszczenie powierzchni wewnętrznej drzwi załadunkowych.....	30
ROZDZIAŁ 18. Dźwięk maszyny	31
ROZDZIAŁ 19. Specyfikacje techniczne	32
ROZDZIAŁ 20. Rozwiązywanie problemów	33
ROZDZIAŁ 21. Automatyczne ostrzeżenia o usterkach i sposób postępowania	35
ROZDZIAŁ 22. Ochrona środowiska i informacje o opakowaniu	36
Informacje o opakowaniu	36
Usuwanie zużytych urządzeń	36
Dane techniczne.....	37
Wydajność energetyczna	37
ROZDZIAŁ 23. Obsługa klienta i serwis	37

ROZDZIAŁ 1. SZYBKI START

Szczegółowe informacje można znaleźć w instrukcji obsługi.



1. Posegreguj ubrania według ich rodzaju, włóż do pralki i zamknij drzwiczki.

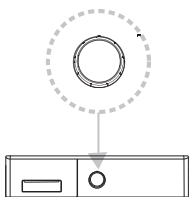

2. Wybierz odpowiedni program do wypranej odzieży, obracając pokrętkę wyboru.

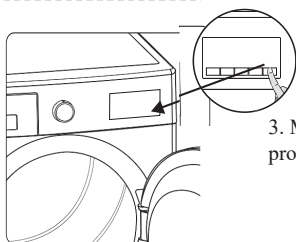

3. Możesz wybrać dodatkowe funkcje dla suszenia. Uruchom program, naciskając przycisk Start/Pauza.



4. Po zakończeniu programu suszenia należy opróżnić zbiornik wody. *** Szczegółowe informacje można znaleźć w instrukcji obsługi.

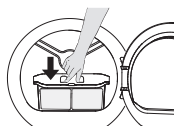

5. Po zakończeniu programu suszenia należy wyczyścić filtr. *** Szczegółowe informacje można znaleźć w instrukcji obsługi.

ROZDZIAŁ 2. PODSTAWOWE INFORMACJE

To urządzenie może być używane przez osoby dorosłe, które potrafią bezpiecznie z niego korzystać i są świadome zagrożeń.

Dzieci nie mogą bawić się urządzeniem. Czyszczenie i konserwacja mogą być wykonywane wyłącznie przez osoby dorosłe.

- Przechowywać poza zasięgiem zwierząt domowych
- Nie pozostawiać dzieci bez nadzoru w pobliżu urządzenia.
- Materiały opakowaniowe należy przechowywać w miejscu niedostępnym dla dzieci
- Nie pozwalaj dzieciom siadać, wspinać się ani wchodzić do urządzenia.
- Suszarka bębnowa jest przeznaczona wyłącznie do użytku w gospodarstwie domowym wewnątrz pomieszczenia. Użytkowanie komercyjne spowoduje unieważnienie gwarancji.
- Produkt można stosować wyłącznie do suszenia prania z etykietą wskazującą możliwość suszenia w suszarce.
- Producent nie przyjmuje odpowiedzialności za szkody wynikające z nieprawidłowego użytkowania lub transportu.
- Okres eksploatacji suszarki bębnowej wynosi 10 lat. Przez ten okres części zamienne wymagane do prawidłowego funkcjonowania suszarki bębnowej będą dostępne na rynku.
- Pokrycie podłogi nie powinno zakrywać otworów wentylacyjnych.
- Instalacja i naprawy maszyny powinny być wykonywane wyłącznie przez autoryzowanego serwisanta. Producent nie ponosi odpowiedzialności za szkody powstałe w wyniku samodzielnych lub nieautoryzowanych, nieprofesjonalnych napraw.



OSTRZEŻENIE

Nigdy nie spryskuj ani nie polewaj suszarki wodą w celu jej umycia! Istnieje ryzyko porażenia prądem!

Pozostawić przynajmniej 3 cm przestrzeni pomiędzy bocznymi i tylnymi ścianami urządzenia i nad nim, jeśli planowane jest umieszczenie urządzenia pod blatem.

Montaż/demontaż pod blatem powinien zostać przeprowadzony przez autoryzowanego serwisanta.

- Przed instalacją sprawdź produkt pod kątem widocznych uszkodzeń. W żadnym wypadku nie należy użytkować uszkodzonego produktu.
- Zwierzęta domowe nie powinny mieć dostępu do suszarki.
- Płyny do płukania i podobne produkty należy stosować zgodnie z instrukcjami producenta.
- Usuń wszystkie obce przedmioty z kieszeni, takie jak zapalniczki i zapałki.
- Urządzenia nie należy instalować za drzwiami zamykanymi na klucz, drzwiami przesuwными lub drzwiami z zawiasami po przeciwnej stronie suszarki bębnowej, jeśli uniemożliwiają one pełne otwarcie tych drzwi.



OSTRZEŻENIE

W obudowie urządzenia lub we wbudowanej konstrukcji otwory wentylacyjne powinny być wolne od przeszkód.

- Przed skontaktowaniem się z lokalnym autoryzowanym serwisem w celu umówienia instalacji suszarki należy sprawdzić informacje w instrukcji obsługi, aby upewnić się, że instalacja elektryczna i wylot wody są odpowiednie. Jeśli nie są odpowiednie, należy wezwać wykwalifikowanego elektryka i hydraulika w celu dokonania niezbędnych korekt.
- Klient ponosi odpowiedzialność za przygotowanie miejsca instalacji suszarki oraz za instalację elektryczną i odprowadzenie wody. Przed instalacją należy sprawdzić suszarkę pod kątem uszkodzeń.

- W przypadku stwierdzenia uszkodzeń suszarki nie należy instalować. Uszkodzone produkty mogą stanowić zagrożenie dla zdrowia.
- Suszarkę należy instalować na stabilnej i płaskiej powierzchni.
- Suszarkę należy użytkować w środowisku wolnym od pyłu i z dobrą wentylacją.
- Odstępu między suszarką a podłogą **nie należy** zmniejszać przedmiotami, takimi jak dywany, drewno lub taśma.
- **Nie blokować kratki wentylacyjnych** znajdujących się na cokole suszarki bębnowej.
- Urządzenia nie należy instalować za drzwiami zamykanymi na klucz, drzwiami przesuwными lub drzwiami z zawiasami po przeciwnej stronie suszarki bębnowej, jeśli uniemożliwiają one pełne otwarcie drzwi suszarki.
- Po instalacji suszarki połączenia muszą pozostać stabilne. Podczas instalacji suszarki należy się upewnić, że tylna powierzchnia o nic się nie opiera (np. kran, gniazdko).
- Temperatura pracy suszarki wynosi od +5°C do +35°C. Użytkowanie suszarki w temperaturach poza tym zakresem będzie mieć negatywny wpływ na produkt i doprowadzi do jego uszkodzenia.
- Należy zachować ostrożność podczas przenoszenia produktu, ponieważ jest on ciężki. Należy zawsze nosić rękawice ochronne.
- Produkt należy zawsze instalować przy ścianie.
- Tylna część produktu powinna zawsze znajdować się przy ścianie.
- Po umieszczeniu produktu na stabilnej powierzchni należy sprawdzić jego stabilność za pomocą poziomicy. Jeśli produkt nie jest stabilny, należy wyregulować wysokość nóżek. Tą czynność należy wykonywać po każdej zmianie położenia suszarki.
- Nie stawiać suszarki na przewodzie zasilania.

Utylizacja starego produktu

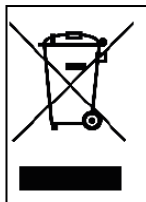

Ten produkt jest zgodny z dyrektywą WEEE (2012/19/EU). Ten produkt jest oznaczony symbolem klasyfikacyjnym zużytego sprzętu elektrotechnicznego i elektronicznego (WEEE).

Symbol znajdujący się na produkcie lub etykiecie informacyjnej wskazuje, że produktu nie należy utylizować wraz z innymi odpadami z gospodarstwa domowego po zakończeniu jego eksploatacji. Aby nie dopuścić do powstania potencjalnie szkodliwego wpływu na środowisko i zdrowie człowieka wynikającego z niekontrolowanej utylizacji odpadów, produkt powinien znajdować się oddzielnie od wszystkich innych rodzajów odpadów i, aby umożliwić ponowne wykorzystanie zasobów materiałowych, należy zapewnić odpowiedzialny recykling urządzenia. Aby uzyskać informacje dotyczące sposobu i miejsca, do którego można oddać produkt w celu zapewnienia bezpiecznego recyklingu, należy skontaktować się ze swoim dealerem lub przedstawicielem lokalnej władzy. Ten produkt nie może być mieszany z innymi odpadami komercyjnymi przeznaczonymi do recyklingu.

ROZDZIAŁ 3. INSTRUKCJE DOTYCZĄCE BEZPIECZEŃSTWA

W tym punkcie znajdują się instrukcje dotyczące bezpieczeństwa, które będą chronić użytkownika przed ryzykiem obrażeń ciała i szkód na mieniu. Nieprzestrzeganie tych instrukcji spowoduje unieważnienie gwarancji.

BEZPIECZEŃSTWO ELEKTRYCZNE

- Urządzenia nie należy podłączać za pomocą zewnętrznego urządzenia przełączającego, takiego jak programator czasowy, lub do obwodu, który jest regularnie włączany i wyłączany przez dostawcę energii.
- Nie dotykać wtyczki mokrymi rękami. Aby odłączyć urządzenie, należy zawsze wyciągnąć wtyczkę z gniazdka, inne postępowanie wiąże się z ryzykiem porażenia prądem.
- Urządzenie należy podłączyć do uziemionego gniazdka zabezpieczonego bezpiecznikami. Uziemienie musi zostać zainstalowane przez wykwalifikowanego elektryka. Nasza spółka nie ponosi odpowiedzialności za straty/szkody wynikające z korzystania z suszarki bez uziemienia wbrew wymogom lokalnych przepisów.
- Napięcie i dopuszczalne zabezpieczenie bezpiecznikowe są podane na tabliczce znamionowej. **(Tabliczka znamionowa; patrz Przegląd)**
- Wartości napięcia i częstotliwości wskazane na tabliczce znamionowej muszą być równe wartościom napięcia i częstotliwości sieci zasilania w domu użytkownika.
- Jeśli suszarka nie jest użytkowana przez dłuższy okres, należy ją odłączyć od źródła zasilania. Suszarkę należy również odłączyć od źródła zasilania przed instalacją, konserwacją, czyszczeniem i naprawami, w przeciwnym razie urządzenie może ulec uszkodzeniu.
- Należy zapewnić dobry dostęp do wtyczki po instalacji urządzenia.



UWAGA

Aby uniknąć ryzyka pożaru lub porażenia prądem elektrycznym, do podłączenia suszarki do zasilania sieciowego nie należy używać przedłużaczy, gniazd wielofunkcyjnych ani adapterów.

BEZPIECZEŃSTWO DZIECI

- To urządzenie może być używane przez osoby dorosłe, które potrafią bezpiecznie z niego korzystać i są świadome zagrożeń.
- Dzieci nie mogą bawić się urządzeniem. Czyszczenie i konserwacja mogą być wykonywane wyłącznie przez osoby dorosłe.
- Przechowywać poza zasięgiem zwierząt domowych
- Nie pozostawiać dzieci bez nadzoru w pobliżu urządzenia.
- Materiały opakowaniowe należy przechowywać w miejscu niedostępnym dla dzieci
- Nie pozwalaj dzieciom siadać, wspinać się ani wchodzić do urządzenia.
- Nie pozostawiać dzieci bez opieki w pobliżu urządzenia.
- Dzieci mogą zamknąć się w maszynie, co powoduje ryzyko śmierci.
- Podczas pracy maszyny nie należy pozwalać dzieciom dotykać szklanych drzwi. Powierzchnia bardzo się nagrzewa, co może spowodować uszkodzenia skóry.
- Materiały opakowaniowe należy przechowywać w miejscu niedostępnym dla dzieci.
- Mogą wystąpić zatrucia i podrażnienia skóry, jeśli detergent i materiały do czyszczenia zostaną spożyte lub będą mieć kontakt ze skórą i oczami.
- Materiały do czyszczenia należy przechowywać w miejscu niedostępnym dla dzieci. Produkty elektryczne są niebezpieczne dla dzieci.
- Dzieci nie powinny przebywać w pobliżu pracującego urządzenia.
- Aby nie dopuścić do przerwania cyklu suszenia przez dzieci, można zastosować blokadę w celu uniemożliwienia wprowadzenia zmian w trwającym programie.

- Nie należy pozwalać dzieciom siadać na urządzeniu, wspinać się na nie, ani wchodzić do jego środka.
- Dzieci poniżej 3 lat nie powinny przebywać się w pobliżu urządzenia, chyba że są pod stałym nadzorem.

BEZPIECZEŃSTWO PRODUKTU



POŻAR

Ze względu na ryzyko pożaru następujące rzeczy i produkty do prania NIGDY nie powinny być suszone w suszarce:

- W suszarce bębnowej nie należy suszyć niewypranych artykułów.
- Artykuły, które zostały zabrudzone substancjami takimi jak olej spożywczy, aceton, alkohol, benzyna, nafta, środki do usuwania plam, terpentyna, woski i środki do usuwania wosku należy wyprać w gorącej wodzie po dodaniu dodatkowej ilości detergentu przed wysuszeniem w suszarce.
- Ściereczki do czyszczenia i maty, na których znajdują się pozostałości łatwopalnych środków czyszczących lub acetonu, gazu, benzyny, środka do usuwania plam, terpentyny, wosku, środka do usuwania wosku lub środków chemicznych.
- Pranie, na którym znajdują się pozostałości lakieru do włosów, zmywacza do lakieru i podobnych substancji.
- Pranie, do którego zastosowano środki chemiczne (np. czyszczenie chemiczne).
- Pranie, na którym znajduje się pianka, gąbka, guma lub części czy akcesoria podobne do gumy. Należą do nich gąbka lateksowa, czepki prysznicowe, tkaniny wodoodporne, dopasowane ubrania i poduszki piankowe.
- Pozycje z wypełnieniem i uszkodzone (części lub kurtki).
- Pianka wystająca z takich artykułów może się zapalić podczas suszenia.
- Obsługa suszarki w środowiskach zawierających pył z mąki lub węgla może spowodować wybuch.



UWAGA:

Bielizna zawierająca metalowe wzmocnienia nie powinna być wkładana do suszarki. Suszarka może zostać uszkodzona, jeśli metalowe wzmocnienia poluzują się i oderwą podczas suszenia. Jeśli to możliwe, pozostaw drzwi otwarte pomiędzy cyklami.



POŻAR: R290 RYZYKO POŻARU I SZKÓD!

Ten produkt zawiera przyjazny środowisku, ale łatwopalny gaz R290. Przechowywać produkt z dala od otwartego ognia i źródeł zapłonu.

ROZDZIAŁ 4. BEZPIECZEŃSTWO PROMIENIOWANIA UV

- To ostrzeżenie dotyczy tylko modeli z technologią Purebeam / Crystalight + Pro.
- Suszarka zawiera diodę LED, która emituje niewidzialne promienie UV-C. Nie należy patrzeć bezpośrednio na źródło światła podczas pracy diody LED UV-C. Może ona spowodować uszkodzenie skóry i oczu nawet przy małych dawkach w przypadku bezpośredniego narażenia.
- Niebieskie światło włącza się, gdy włączona jest technologia UV-C.
- Dioda LED UV-C i źródło niebieskiego światła wyłączają się, jeśli drzwi zostaną otwarte podczas pracy urządzenia.
- Kiedy drzwi urządzenia są zamknięte, promienie UV-C nie wydostają się poza urządzenie.
- Technologia Purebeam / Crystalight + Pro jest stosowana w produktach tekstylnych i niektórych artykułach osobistych w celu zapewnienia higieny.
- Suszarka bębnowa nie powinna być używana niezgodnie z jej przeznaczeniem.
- Produkty tekstylne nadające się do suszenia powinny być używane w programach wykorzystujących technologię Purebeam / Crystalight + Pro.
- Przedmioty inne niż produkty tekstylne nie powinny być suszone w programach wykorzy-

stujących technologię suszenia Purebeam / Crystalight + Pro.

- Urządzenia elektroniczne i magnetyczne (karty kredytowe itp.) nie powinny być wkładane do urządzenia w programach obejmujących program Purebeam / Crystalight + Refresh.
- Uszkodzenie diody LED UV-C może powodować emisję niebezpiecznego promieniowania UV-C. Z tego powodu nie należy używać uszkodzonego produktu i należy wezwać serwis techniczny.
- Zadzwoń do centrum serwisowego w celu wymiany części związanych z UV-C LED.
- Nie wolno samodzielnie wymieniać diody LED UV-C i związanych z nią części. Upewnij się, że urządzenie jest odłączone od zasilania na czas oczekiwania na personel serwisu technicznego.
- UV-C LED nie należy wyrzucać razem z odpadami domowymi.
- Podczas działania programów wykorzystujących technologię Purebeam / Crystalight + Pro dzieci powinny znajdować się z dala od urządzenia.
- Nie należy podejmować prób dezynfekcji żywych istot w programach Purebeam / Crystalight + Drying.
- Nie należy podejmować prób dezynfekcji ludzkiej skóry w programach Purebeam / Crystalight + Drying.
- Nie należy podejmować prób czyszczenia przedmiotów łatwopalnych, zapakowanej i otwartej żywności, produktów mających kontakt z żywnością, urządzeń elektronicznych (tablet, telefon, komputer itp.), urządzeń magnetycznych (karta kredytowa, karta transportu publicznego itp.) w programach Purebeam / Crystalight + Pro.
- Upewnij się, że przedmioty, które mają być czyszczone w programie Purebeam / Crystalight + Refresh są odporne na promienie UV-C.
- Przedmioty przeznaczone do czyszczenia w programie Purebeam / Crystalight + Refresh nie powinny być umieszczane bezpośrednio w bębnie.
- Przedmioty przeznaczone do czyszczenia należy odpowiednio umieścić w plastikowym stojaku na suszarkę, który zostanie zamontowany na suszarce.
- Przedmioty osobiste, takie jak portfele, monety, klucze, breloczki itp., które mają być czyszczone w bębnie suszarki w programie Purebeam / Crystalight Refresh, powinny być umieszczone w taki sposób, aby nie wpały do bębna nad bębniem suszarki.
- Rzeczy osobiste nie powinny być umieszczane jedna na drugiej w plastikowym stojaku suszarki w programie Purebeam / Crystalight + Refresh.

ROZDZIAŁ 5. PRAWDŁOWE UŻYCIĘ



UWAGA:

Nigdy nie wolno zatrzymywać suszarki bębnowej przed końcem cyklu suszenia, chyba że wszystkie rzeczy są szybko usunięte i rozłożone tak, aby ciepło zostało rozproszone.



UWAGA:

Upewnij się, że zwierzęta nie wchodzi do suszarki. Przed użyciem należy sprawdzić wnętrze suszarki.



UWAGA:

Przegrzanie ubrań wewnątrz suszarki może wystąpić w przypadku anulowania programu lub w przypadku awarii zasilania podczas pracy suszarki. Takie stężenie ciepła może spowodować samozapłon, dlatego zawsze włączać program Odświeżanie, aby schłodzić urządzenie lub szybko wyjąć wszystkie prania z suszarki, aby je rozwiesić i rozproszyć ciepło.

- Suszarkę należy stosować wyłącznie do suszenia prania z gospodarstwa domowego oraz do suszenia ubrań z etykietą wskazującą, że nadają się one do suszenia. Wszelkie inne użytkowanie poza tym zakresem jest niedozwolone.
- Jakiegokolwiek użytkowanie komercyjne spowoduje unieważnienie gwarancji.
- To urządzenie jest przeznaczone do stosowania wyłącznie w domach/mieszkaniach prywatnych i należy je umieścić na prostej i stabilnej powierzchni.
- Nie opierać się na drzwiach suszarki ani nie siadać na nich. Suszarka może się przewrócić.
- Aby utrzymać temperaturę, która nie uszkodzi prania (np. żeby pranie się nie zapaliło), po procesie nagrzewania rozpoczyna się proces chłodzenia. Następnie program się kończy. Po zakończeniu programu należy zawsze niezwłocznie wyjąć pranie.



UWAGA:

Nigdy nie należy użytkować suszarki bez filtra kłaczków lub z uszkodzonym filtrem kłaczków.

- Filtry kłaczków należy oczyścić po każdym użyciu jak wskazano w rozdziale **Czyszczenie filtra kłaczków**.
- Mokre filtry mogą powodować nieprawidłowe funkcjonowanie urządzenia podczas suszenia. Nie wkładaj mokrego filtra kłaczków do suszarki bębnowej.
- Nie należy dopuścić do akumulacji kłaczków wokół suszarki bębnowej (nie dotyczy urządzeń podłączonych do odprowadzenia na zewnątrz budynku)



WAŻNE:

Prześwit między suszarką a podłogą nie powinien być zmniejszony przedmiotami takimi jak dywany, drewno lub panele, w przeciwnym razie nie będzie zapewniony wystarczający wlot powietrza do urządzenia.

- Nie instalować suszarki w pomieszczeniach, w których temperatura może spaść poniżej zera stopni. Ujemne temperatury mają negatywny wpływ na działanie suszarki. Skropliny zamrażające w pompie i węży mogą powodować uszkodzenia.

ROZDZIAŁ 6. INSTALACJA NA GÓRZE PRAŁKI



UWAGA:

Pralki nie można umieścić na suszarce. Przy instalacji suszarki na pralce należy uwzględnić poniższe ostrzeżenia.



UWAGA:

Suszarkę można umieszczać wyłącznie na pralkach o takiej samej pojemności lub większej.

Do instalacji suszarki na pralce wymagany jest element mocujący pomiędzy tymi urządzeniami. Element mocujący powinien zainstalować autoryzowany usługodawca.

Po zainstalowaniu suszarki na pralce całkowita waga tych produktów może wynosić prawie 150 kilogramów (jeśli wewnątrz nich znajduje się pranie). Urządzenia należy umieścić na solidnym podłożu o odpowiedniej nośności!

Tabela prawidłowej instalacji pralki i suszarki bębnowej					
Suszarka bębnowa (Głębokość)	Pralka				
	36-40 cm	41-45 cm	46-49 cm	50-56 cm	57-63 cm
52,5 cm	X	✓	✓	✓	✓
56 cm	X	X	✓	✓	✓
61 cm	X	X	X	✓	✓
64 cm	X	X	X	X	✓

(Informacje dotyczące głębokości znajdują się w punkcie Specyfikacje techniczne)

Do umieszczenia suszarki na pralce wymagany jest specjalny dodatkowy zestaw montażowy. Aby go otrzymać, należy się skontaktować z biurem obsługi klienta. Wraz z zestawem montażowym zostanie przekazana instrukcja montażu.

Deklaracja zgodności CE

Deklarujemy, że nasze produkty spełniają obowiązujące Dyrektywy Europejskie, Decyzje i Rozporządzenia oraz wymagania wymienione w powołanych normach.

ROZDZIAŁ 7. INSTALACJA

PODŁĄCZENIE DO WYLOTU WODY (Z OPCJONALNYM WĘŻEM ODPROWADZENIA WODY)

41-45 cm Zamiast opróżniać zbiornik na wodę po każdym cyklu suszenia, można spuścić wodę bezpośrednio za pomocą węża spustowego dostarczonego wraz z suszarką.

PODŁĄCZANIE WĘŻA SPUSTOWEGO WODY

1. Pociągnąć i wyjąć końcówkę węża z tyłu suszarki. Do wyjęcia węża nie należy stosować żadnych narzędzi.
2. Zamontuj jeden koniec węża spustowego wody, który jest dostarczany z produktem, w szczelinie, z której usunięto wąż.
3. Przymocuj drugi koniec węża odprowadzającego wodę bezpośrednio do wylotu wody lub zlewu.

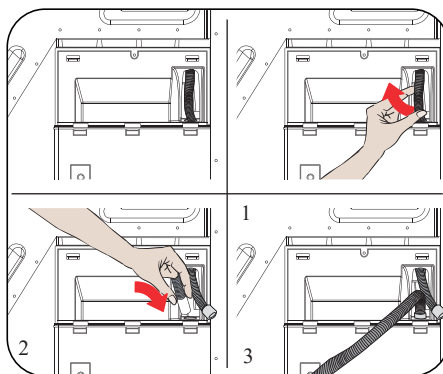



UWAGA

Wąż musi być podłączony w taki sposób, aby nie mógł się przemieszczać. Jeśli wąż wysuwa się podczas spuszczenia wody, może dojść do zalania domu.



WAŻNE

Wąż spustowy wody musi być zainstalowany na wysokości maksymalnie 80 cm.



WAŻNE

Wąż spustowy wody nie może być zgięty między wylotem a produktem, zagięty ani nadepnięty.

REGULACJA NÓŻEK

Aby suszarka pracowała w mniejszym hałasem i wibracjami, musi być stabilna i wyważona. Wysokość nóżek należy wyregulować, aby zapewnić odpowiednie wyważenie produktu. Nóżki należy obracać na prawo i lewo, dopóki suszarka nie będzie stać równo i stabilnie.



WAŻNE

Nigdy nie zdejmuj regulowanych nóżek.

PODŁĄCZANIE DO ZASILANIA



UWAGA

Istnieje ryzyko pożaru i porażenia prądem.

- Suszarka jest ustawiona na napięcie 220–240 V i 50 Hz.
- Na końcu przewodu zasilania suszarki znajduje się specjalna wtyczka. Tę wtyczkę należy podłączyć do gniazdka z uziemieniem chronionego 16-amperowym bezpiecznikiem zgodnie z tabliczką znamionową. Wartość natężenia bezpiecznika linii zasilania, do której jest podłączone gniazdko, musi również wynosić 16 amperów. Jeśli użytkownik nie ma takiego wyjścia lub bezpiecznika, powinien skontaktować się z wykwalifikowanym elektrykiem.
- Nasza spółka nie ponosi odpowiedzialności za szkody wynikające z braku uziemienia.



WAŻNE

Eksploatacja urządzenia przy niskich wartościach napięcia skróci jego żywotność i zmniejszy wydajność.

REGULACJA REGULOWANYCH NÓŻEK

- Pozostawić przynajmniej 3 cm przestrzeni pomiędzy bocznymi i tylnymi ścianami urządzenia i spodem blatu w przypadku instalacji urządzenia pod blatem.
- Montaż/demontaż pod blatem, jeśli istnieje taka konieczność, powinien zostać przeprowadzony przez autoryzowanego serwisanta.
- Aby suszarka działała ciszej i bez wibracji, musi prawidłowo stać na nogach i być wyważona. Równowagę można uzyskać poprzez regulację nóżek.
- Wyreguluj, obracając nóżki w prawo i w lewo, aż suszarka stanie się równa i zrównoważona.
- Produktu nie należy umieszczać na pochyłych, nierównych i krzywych podłogach.

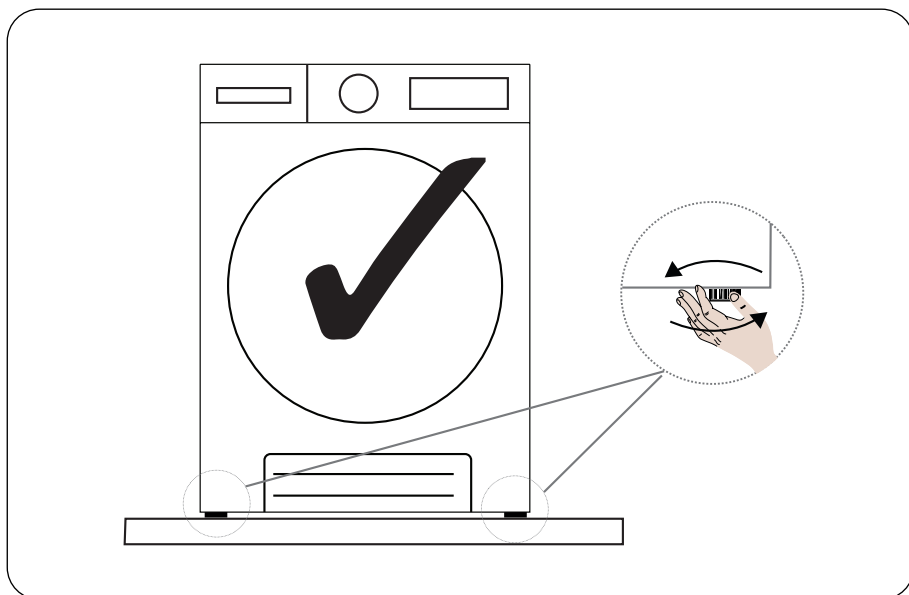

POZYCJONOWANIE URZĄDZENIA NA PODŁOŻU

Suszarka bębnowa musi być ustawiona na płaskiej powierzchni. Nie należy go umieszczać na pochyłych podłogach.

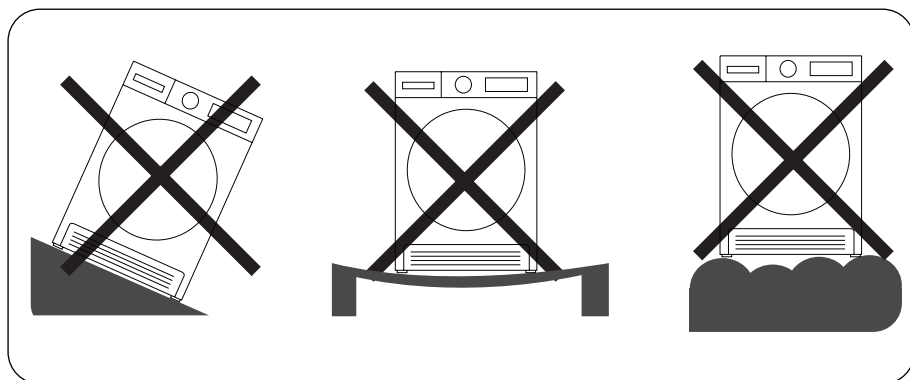

ROZDZIAŁ 8. OPIS OGÓLNY

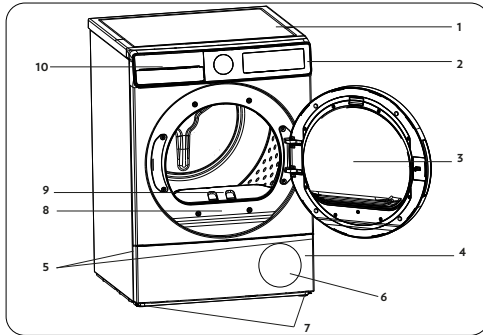

















1. Górna taca
2. Panel sterowania
3. Drzwiczki
4. Cokół
5. Szczelina otwierania cokołu
6. Kratki wentylacyjne
7. Regulowane nóżki
8. Tabliczka znamionowa
9. Filtr kłaczeków
10. Pokrywa szuflady

ROZDZIAŁ 9. PRZYGOTOWANIE PRANIA

SORTOWANIE PRANIA DO SUSZENIA

Należy postępować zgodnie z instrukcjami dotyczącymi sortowania prania do suszenia. Należy suszyć wyłącznie artykuły, na których znajduje się symbol/określenie wskazujące, że można je suszyć w suszarce.

- Nie użytkować produktu z nadmiernym ładunkiem i rodzajem prania innym niż podano w punkcie Pojemność ładunkowa.

 Można suszyć w suszarce	 Nie wymaga prasowania	 Delikatne suszenie	 Nie można suszyć w suszarce
 Nie suszyć	 Nie czyścić chemicznie	 W dowolnej temperaturze	 W wysokich temperaturach
 W średnich temperaturach	 W niskich temperaturach	 Na zimno	 Rozwiesić do suszenia
 Rozłożyć do suszenia	 Rozwiesić mokre do suszenia	 Rozłożyć w cieniu do suszenia	 Można prać chemicznie

Nie suszyć razem cienkich, wielowarstwowych i grubych materiałów, gdyż schną one w różnym tempie. Z tego powodu należy suszyć razem ubrania o takiej samej strukturze i typie materiału. Zapewnia to odpowiednie wysuszenie. Jeśli użytkownik uważa, że pranie jest nadal mokre, może wybrać program czasowy, aby je dodatkowo wysuszyć.

Duże (np. kołdry) i małe rozmiary bielizny należy suszyć oddzielnie, aby uniknąć zawilgocenia bielizny.



WAŻNE

Delikatne tkaniny, tkaniny haftowane, ubrania wełniane*, tkaniny jedwabne, ubrania wykonane z delikatnych i drogich tkanin, tkaniny z recyklingu, ubrania hermetyczne, zasłony tiulowe, przedmioty wykonane z gumy lub tworzyw sztucznych, przedmioty z włókna szklanego, ubrania z metalowymi haftowanymi elementami, tkaniny skórzane nie nadają się do suszenia w suszarce.

*Susz wełniane ubrania w programie Wełna, jeśli jest on dostępny w zależności od modelu suszarki. Należy postępować zgodnie z instrukcjami programu Wool.

PRZYGOTOWANIE PRANIA DO SUSZENIA



POŻAR RYZYKO WYBUCHU I POŻARU!

Usuń wszystkie obce przedmioty z kieszeni, takie jak zapalniczki i zapalki.



UWAGA

Bęben suszarki i tkaniny mogą ulec uszkodzeniu.

- Ubrania mogą splątać się podczas prania. Przed włożeniem ich do suszarki należy je rozdzielić.
- Wyjąć wszystkie przedmioty z kieszeni i wykonać następujące czynności:
- Zawiązać paski materiałowe, sznurki lub użyć woreczka na pranie.
- Zapiąć zamki, zatrzaski, zapięcia i guziki powłok.
- Aby uzyskać optymalne rezultaty suszenia, pranie należy posortować według rodzaju materiału i programu suszenia.
- Usunąć klipsy i inne metalowe elementy z ubrań.
- Wyroby tkane, takie jak t-shirty i odzież dziana z **reguły kurczą się przy pierwszym suszeniu**. Zastosować program ochronny.
- **Nie należy przesuszać syntetyków. Spowoduje to zagniecenia.**
- Do prania artykułów, które mają być suszone, należy zastosować ilość płynu do płukania wskazaną przez producenta pralki.

POJEMNOŚĆ ŁADUNKOWA

Postępować zgodnie z instrukcjami zawartymi w „Tabeli wyboru programu i zużycia energii”. (**Patrz: Wybór programu i tabela zużycia**). Nie wkładać do urządzenia więcej prania niż wskazano w tabeli.

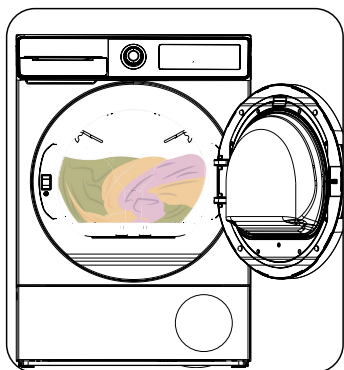

Pranie	Waga suchego ładunku (gr)
Pościel (podwójna)	725
Poszewka na poduszkę	240
Ręcznik kąpielowy	700
Ręcznik do rąk	225
Koszula	190
Koszulka bawełniana	200
Dżins	650
Materiał – spodnie z gabardyny	400
T-shirt	120



WAŻNE

Nie zaleca się ładowania suszarki większą ilością prania niż pokazano na rysunku. W razie przeładowania wydajność suszenia zmniejszy się, a suszarka i pranie może ulec uszkodzeniu.

ROZDZIAŁ 10. UŻYTKOWANIE SUSZARKI BĘBNOWEJ

PANEL STEROWANIA



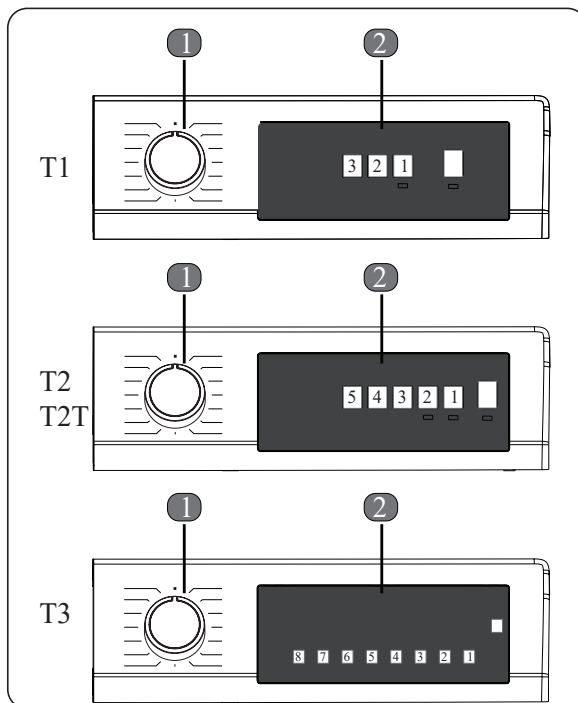

















Interfejs użytkownika i ikony mogą ulec zmianie w zależności od produktu. Wybierz ten, który jest odpowiedni dla Twojego produktu.



POKRĘTŁO WYBORU PROGRAMU

Pokrętko wyboru programu służy do wyboru wymaganego programu suszenia.

ELEKTRONICZNY WSKAŹNIK I WYŚWIETLACZ

Symbol	Symbol Znaczenie
Wskaźnik ostrzeżenia pojemnika na wodę	
Wskaźnik ostrzeżenia filtra kłaczeków	
Wskaźnik ostrzegawczy czyszczenia wymiennika ciepła	
Extra Dry	
Suche	
Do prasowania	
Poziom suszenia 1	
Poziom suszenia 2	
Poziom suszenia 3	
Poziom suszenia 4	
Timer opóźnienia	
Przeciwzmarszczkowy 60'	
Przeciwzmarszczkowy 120'	
Steam 3	
Steam 2	
Steam 1	
Delikatne	
UVC	
WIFI	
Anulowanie sygnału dźwiękowego	
Uruchomienie i wstrzymanie	

ROZDZIAŁ 11. WYBÓR PROGRAMU I TABELA ZUŻYCIA

Nacisnąć przycisk Start/Pauza, aby rozpocząć program. Dioda LED Start/Pauza wskazuje, że program został uruchomiony, a pozostały czas trwania programu jest widoczny na wyświetlaczu.

Program	Ladunek (kg)	Prędkość wirowania pralki	Początkowa zawartość wilgoci	Czas trwania (godzina: minuty)	Zużycie energii na cykl suszenia (kWh/cykl)
Suszenie ekstra tkanin bawełnianych (Cotton Extra Dry)	8	1000	60%	3:56	2,25
Suszenie ekstra tkanin bawełnianych (Cotton Extra Dry)	4	1000	60%	2:28	1,51
Bawełna ekologiczna*	8	1000	60%	3:51	2,22
Bawełna ekologiczna*	4	1000	60%	2:12	1,20
Suszenie tkanin bawełnianych do prasowania (Cotton Iron Dry)	8	1000	60%	2:33	1,58
Suszenie tkanin bawełnianych do prasowania (Cotton Iron Dry)	4	1000	60%	1:31	0,92
Syntetyki Suche do szafy (Synthetics Cupboard Dry)	4	800	40%	1:31	0,95
Suszenie tkanin syntetycznych do prasowania (Synthetics Iron Dry)	4	800	40%	1:02	0,50
Delikatne	2	600	50%	0:57	0,53
Włna**	1,5	600	50%	1:10	0,61

***Program norm etykietowania energetycznego „Rozporządzenie Komisji (UE) nr 2023/2533”**
Wszystkie wartości w tabeli zostały określone zgodnie z normą EN 61121:2013/prAB:2024-03. Wartości zużycia mogą różnić się od wartości podanych w tabeli w zależności od rodzaju tkaniny, prędkości wirowania, warunków otoczenia i wartości napięcia.

Program „Eco Cotton” jest „standardowym programem dotyczącym bawełny” zgodnie z rozporządzeniem Komisji (UE) nr 932/2012.

Program Eco Cotton jest odpowiedni do suszenia mokrego prania bawełnianego i służy do oceny zgodności z przepisami UE dotyczącymi ekoprojektu. Program Bawełna Eco jest najbardziej wydajnym pod względem zużycia energii programem do suszenia mokrego prania bawełnianego. Załadowanie domowej suszarki bębnowej do maksymalnej pojemności wskazanej w instrukcji obsługi dla poszczególnych programów przyczyni się do oszczędności energii.

**** Lista programów może ulec zmianie w zależności od modelu. Deklaracja ta dotyczy programu Wool zawierającego modele.**

Do suszarek bębnowych dostarczanych z zestawem węża spustowego (z numerem typu zawierającym 091V, 114V, 114S, 114R, 114P, 121V, 122V, 122S na tabliczce znamionowej);

W przypadku testów standardowych wąż spustowy wody musi być podłączony do odpływu wody zgodnie z odpowiednimi instrukcjami instalacji.

ROZDZIAŁ 12. FUNKCJE POMOCNICZE

Poniżej znajduje się tabela podsumowująca opcje, które można wybrać w programach.

Opcja	Opis
Stopień suszenia	Poziom wilgotności uzyskany po zwiększeniu suszenia o 3 poziomy. W ten sposób można wybrać wymagany poziom suszenia. Poziomy, które można wybrać poza standardowym ustawieniem: 1, 2, 3. Po dokonaniu wyboru zapali się dioda LED odpowiedniego poziomu suszenia.
Delikatne	Delikatne tkaniny są suszone przez dłuższy czas w niskiej temperaturze.
Funkcja Przeciw Zagnieceniom	W przypadku wybrania opcji „Anti-Crease” i nieotwarcia drzwi suszarki po zakończeniu programu, 1-godzinna faza przeciwwzagnieciowa wydłuży się do 2 godzin. Po wyborze opcji „Anti-Crease” rozlegnie się ostrzegawczy sygnał dźwiękowy. Aby anulować tę opcję, należy ponownie nacisnąć przycisk. Jeśli otworzysz drzwiczki lub naciśniesz przycisk Start/Pauza w trakcie wykonywania kroku z-crease, krok ten zostanie anulowany.
Opóźniony start	Można opóźnić czas uruchomienia programu poprzez wybranie opcji od 1- do 23-godzinnej. Pożądaný czas opóźnienia można aktywować, naciskając przycisk Start/Pauza. Po upływie wyznaczonego czasu program rozpocznie się automatycznie. Podczas czasu opóźnienia można aktywować/dezaktywować opcje zgodne z programem. Dłuższe przytrzymanie przycisku opóźnionego startu zmienia czas opóźnienia w sposób ciągły.
Anulowanie sygnału dźwiękowego	Suszarka emituje ostrzeżenie dźwiękowe po obróceniu pokrętki wyboru programu, po naciśnięciu przycisków i po zakończeniu programu. Aby anulować alerty, naciśnij i przytrzymaj przez 3 sekundy przycisk „Opcja 1” w wersjach T1-T2 i T2 Touch oraz przycisk „Opcja 2” w wersji T3. Po naciśnięciu przycisku usłyszysz ostrzeżenie dźwiękowe, że opcja została anulowana.
Suszenie czasowe	Po ustawieniu pokrętki na program Suszenie czasowe można wybrać opcję, naciskając przycisk opcji Suszenie czasowe, a program rozpocznie się po naciśnięciu przycisku Start/Pauza. Dłuższe przytrzymanie przycisku Suszenie czasowe zmienia czas w sposób ciągły.
Zabezpieczenie przed dziećmi	Urządzenie jest wyposażone w zabezpieczenie przed dziećmi, które zapobiega wprowadzaniu zmian w programie w wyniku naciśnięcia przycisku w czasie trwania programu. Aby aktywować funkcję blokady przed dziećmi, użytkownik powinien nacisnąć jednocześnie przyciski „1” i „2” przez 3 sekundy. Podczas aktywacji/dezaktywacji blokady rodzicielskiej, „CL” będzie wyświetlany na wyświetlaczu przez 2 sekundy, a następnie zgaśnie; rozlegnie się ostrzeżenie dźwiękowe. Zabezpieczenie przed dziećmi nie jest automatycznie wyłączane po zakończeniu programu. Aby wyłączyć blokadę przed dziećmi po zakończeniu programu, należy ustawić pokrętkę wyboru programów w pozycji „Off”. Następnie przekręć pokrętkę do dowolnej pozycji programu i naciśnij jednocześnie przyciski „1” i „2” przez 3 sekundy.
UVC*	Technologia UVC opracowana przez Vestel z inspiracji promieniami słonecznymi zapewnia, że ubrania i maszyna pozostają na maksymalnym poziomie higieny podczas początkowych procesów suszenia i wentylacji.
Steam*	Opcja pary pomaga zapobiegać gnieniu się ubrań i ułatwia ich prasowanie. Poziom pary można regulować na 3 poziomach: 1 (niski), 2 (średni), 3 (wysoki).

* Funkcje produktu mogą ulec zmianie w zależności od modelu.

ROZDZIAŁ 13. USTAWIENIA ZDALNEGO DOSTĘPU (OPIS APLIKACJI NA ANDROIDA I IOS)

Aplikacja VeeZy umożliwia zdalne sterowanie i monitorowanie urządzenia za pomocą inteligentnego urządzenia. W ten sposób można wybrać odpowiedni program za pośrednictwem aplikacji w zależności od prania, które będzie suszone, a także można wybrać opcje pomocnicze za pomocą sekcji dodatkowych funkcji. Ponadto aplikacja VeeZy pomaga użytkownikowi w dostępie do serwisu, powiadamiając go o wszelkich błędach występujących w urządzeniu.

ABY WŁĄCZYĆ WI-FI:

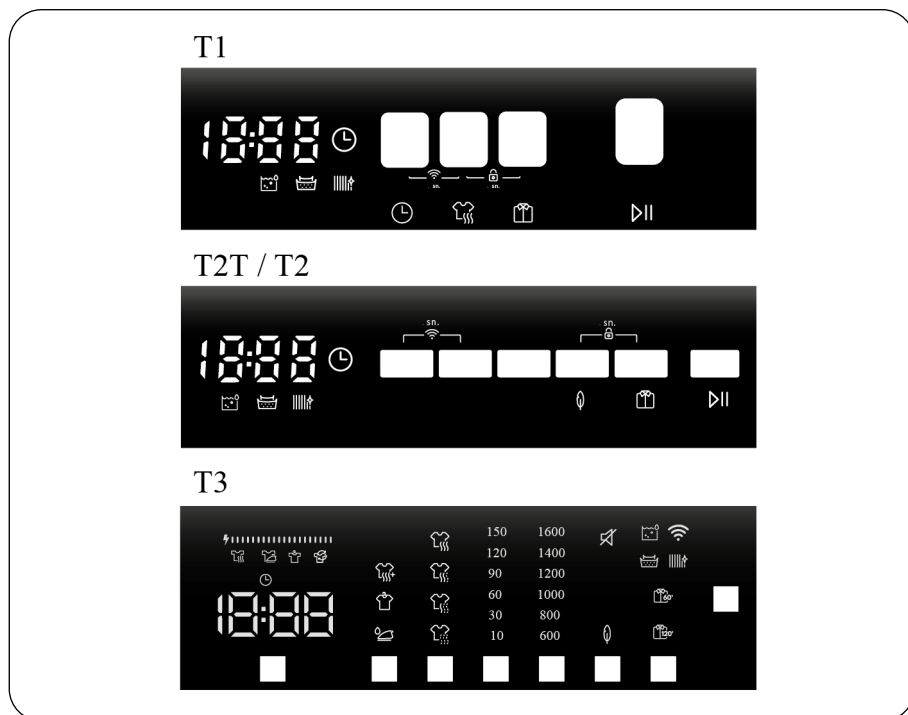

1. Przyciski opóźnionego startu i regulacji czasu suszenia należy naciskać jednocześnie przez 3 sekundy.
2. Gdy moduł Wi-Fi jest włączony, na ekranie przez 3 sekundy wyświetlany jest symbol.
3. Aby połączyć się z dowolną siecią Wi-Fi i uzyskać zdalne sterowanie, można pobrać aplikację „VeeZy” z rynków Android lub IOS na swój smartfon i nawiązać połączenie zgodnie z instrukcjami w aplikacji mobilnej.

***Funkcje produktu mogą ulec zmianie w zależności od modelu.**



UWAGA:

Wystarczy raz wprowadzić urządzenie do sieci Wi-Fi. (Aby połączyć się z siecią Wi-Fi, postępuj zgodnie z instrukcjami w aplikacji „VeeZy”). Przed każdym użyciem należy aktywować pilota, naciskając jednocześnie przyciski opóźnionego startu i suszenia czasowego przez 3 sekundy. Aby anulować zdalne sterowanie, wystarczy nacisnąć jednocześnie te same przyciski przez 3 sekundy.

W przypadku zmiany modemu Wi-Fi, zmiany nazwy modemu lub zmiany hasła Wi-Fi, urządzenie musi zostać ponownie wprowadzone do sieci Wi-Fi.

W przypadku pominięcia aktywacji pilota zdalnego sterowania, możliwe będzie jedynie zdalne oglądanie, nawet jeśli uruchomiony zostanie jakikolwiek program suszenia. (nie można wprowadzać żadnych zmian w programie).

Urządzenie, którego pilot zdalnego sterowania jest aktywny, przełączy się w tryb niskiego zużycia energii po pewnym czasie, jeśli nie zostanie wykonana żadna operacja, a ekran urządzenia wyłączy się. Dzięki funkcji zdalnego sterowania, typ programu, poziom suszenia, funkcja zapobiegająca zagniwaniu i inne dodatkowe funkcje można wybrać nawet po godzinach, a program można uruchomić zdalnie. Aby proces ten mógł zostać wdrożony, muszą zostać spełnione niezbędne przepisy bezpieczeństwa (drzwi maszyny nie mogą być otwierane ani zamykane w upływającym czasie, nie może wystąpić przerwa w zasilaniu itp. Przełączenie urządzenia z aktywnym zdalnym sterowaniem w tryb blokady rodzicielskiej nie uniemożliwia sterowania i monitorowania urządzenia za pośrednictwem aplikacji mobilnej.

Jeśli suszarka jest połączona z urządzeniem inteligentnym, do tego samego urządzenia nie można podłączyć innego telefonu.

Jeśli konto, do którego jesteś zalogowany, jest kontem, do którego wcześniej dodałeś produkt, możesz użyć suszarki bezpośrednio po zalogowaniu.

Po uruchomieniu programu nie można go anulować ani zatrzymać za pomocą pilota ze względu na wymogi bezpieczeństwa.

ROZDZIAŁ 14. OSTRZEŻENIA DOTYCZĄCE TRYBU WI-FI

Jeśli uważasz, że występują jakiegokolwiek problemy ze sterowaniem lub połączeniem, wykonaj następujące czynności. Obserwować, czy problem nie ustąpi po wykonaniu operacji. Jeśli uważasz, że problem nadal występuje, podejmij kolejne działania.

1. Sprawdź, czy produkt jest podłączony do sieci domowej.
2. Sprawdź, czy urządzenie inteligentne jest podłączone do sieci.
3. Włączanie i wyłączanie aplikacji produktu [VeeZy].
4. Włączanie i wyłączanie trybu Wi-Fi w produkcie. Spróbuj ponownie połączyć się przez aplikację.

Jeśli błąd nadal występuje, skontaktuj się z autoryzowanym serwisem.

FUNKCJE BEZPRZEWODOWEJ SIECI LAN

Poniższa tabela podsumowuje opcje, które można wybrać w programach.

Zakresy częstotliwości
2,400 GHz - 2,484 GHz (CH1 do CH14)

Moc wyjściowa	TYP.	Kryteria	Jednostka	
Średnia moc wyjściowa RF Tryb CCK 802.11b	1M	16.5	+/- 1.5	dBm
	11M	16.5	+/- 1.5	dBm
Średnia moc wyjściowa RF Tryb OFDM 802.11b	6M	15	+/- 1.5	dBm
	54M	13	+/- 1.5	dBm
Średnia moc wyjściowa RF, tryb OFDM 802.11b	MCS0	14,5	+/- 1.5	dBm
	MCS7	12	+/- 1.5	dBm

VeeZy działa w paśmie częstotliwości 2,4 GHz.

***Funkcje produktu mogą ulec zmianie w zależności od modelu.**

ROZDZIAŁ 15. ROZPOCZĘCIE PROGRAMU

Dioda LED Start/Pauza będzie migać podczas wyboru programu. Naciśnięcie przycisku Start/Pauza, aby rozpocząć program. Zapali się dioda LED Start/Pauza, która wskazuje, że program się rozpoczął, oraz dioda LED suszenia.

Program	Opis	Ladunek (kg)	Początkowa zawartość wilgoci (%)
Bawelna Ekstra Suche (Cotton Extra Dry)	Ten program służy do suszenia grubych i wielowarstwowych materiałów takich jak bawełniane ręczniki, pościel, poszewki na poduszki, szlafroki w wysokich temperaturach, żeby można je było odłożyć do szafy po wyjęciu z suszarki.	8	60%
Bawelna ekologiczna	Ten program służy do suszenia bawełnianych piżam, bielizny, obrusów itp., żeby można je było odłożyć do szafy po wyjęciu z suszarki.	8	60%
Bawelna Suche do prasowania (Cotton Iron Dry)	Ten program służy do suszenia artykułów bawełnianych, które mają zostać wyprasowane. Pranie wyjęte z maszyny będzie wilgotne.	8	60%
Syntetyki Suche do szafy (Synthetics Cupboard Dry)	Ten program służy do suszenia materiałów syntetycznych, takich jak koszule, T-shirty, bluzki itp. W niższych temperaturach, żeby można je było odłożyć do szafy po wyjęciu.	4	40%
Syntetyki Suche do prasowania (Synthetics Iron Dry)	Ten program służy do suszenia materiałów syntetycznych, takich jak koszule, T-shirty, bluzki itp. W niższych temperaturach niż tkaniny bawełniane, żeby przygotować je do prasowania. Pranie wyjęte z maszyny będzie wilgotne.	4	40%
Suszenie tkanin delikatnych	Ten program służy do suszenia cienkich ubrań, takich jak koszule, bluzki i odzież jedwabna w niskiej temperaturze, aby przygotować je do noszenia.	2	50%
Suszenie czasowe	Aby osiągnąć wymagany poziom suszenia w niskiej temperaturze, można użyć programów czasowych. Niezależnie od poziomu suszenia, program zatrzymuje się w żądanym czasie.	-	-
20 min/40 min/60 min	Aby osiągnąć wymagany poziom suszenia w niskiej temperaturze, można użyć programów czasowych. Niezależnie od poziomu suszenia, program zatrzymuje się w żądanym czasie.	-	-
Odzież dziecięca	Ten program służy do suszenia delikatnych ubrań niemowlęcych w niskiej temperaturze, aby przygotować je do noszenia.	3	60%
Bezpieczny dla alergików	Program Allergy Safe służy do higienicznego suszenia w wysokich temperaturach bielizny bawełnianej wymagającej szczególnej higieny, np. ubrań dziecięcych.	3	60%
Koldra	Ten program służy do suszenia kołder.	2,5	60%
Jeans*	Ten program służy do suszenia Jeansu.	4	60%

Program	Opis	Ładunek (kg)	Początkowa zawartość wilgoci (%)
Wetna*	Używać tego programu do delikatnego suszenia wełnianych ubrań pranych zgodnie z instrukcją prania. Wyjąć ubrania po ukończonym cyklu suszenia.	1,5	50%
Sport	Program do odzieży sportowej służy do suszenia odzieży sportowej z materiałów syntetycznych, takiej jak szorty i T-shirty, w niskiej temperaturze.	4	40%
Mieszane	Ten program służy do suszenia mieszanych ubrań bawełnianych i syntetycznych, które nie farbują, aby przygotować je do noszenia.	4	60%
Wetna Odświeżanie (Wool refresh)	Funkcja Wool Refresh pomaga w usunięciu nadmiaru wody po praniu poprzez stosowanie niskiej temperatury i delikatnych ruchów bębna.	-	-
Odświeżanie	Bez dostarczania gorącego powietrza, odświeżanie odbywa się poprzez wybranie opcji suszenia czasowego, a nieprzyjemne zapachy mogą zostać wyeliminowane.	-	-
Express 34'/ Express 45'	1 kg bawełnianych koszulek odwirowanych z dużą prędkością w pralce suszy się w 34/45 minut.	1	50%
Koszule 20'/ Koszule 30'	2-3 koszule są gotowe do prasowania w ciągu 20/30 minut.	0,5	50%
Ręczniki*	Ten program służy do suszenia grubych materiałów bawełnianych, takich jak ręczniki, szlafroki itp.	3	60%
Na zewnątrz*	Ten program jest odpowiedni do odzieży outdoorowej, nieprzemakalnych kurtek, kurtek z wewnętrzną izolacją itp.	2	40%
Higiena*	Ten program jest odpowiedni do tkanin, które charakteryzują się specjalnymi wymogami w zakresie higieny.	3	60%
Szybka higiena*	Technologia Purebeam / Crystalight umożliwia higieniczne suszenie lekkich ubrań bawełnianych lub syntetycznych lub ubrań wymagających szybkiego suszenia.	2	60%
Purebeam / Crystalight Baby Care*	Technologia Purebeam /Crystalight zapewnia higieniczne suszenie ubrań dziecięcych, które wymagają dodatkowej higieny.	3	60%
Purebeam / Crystalight Refresh**	W programie Purebeam/Crystalight Refresh, oprócz technologii purebeam/crystalight, pranie jest higienicznie odświeżane gorącym powietrzem dostarczanym do bębna przez 60 minut, niezależnie od czujnika wilgotności.	-	-
Purebeam / Crystalight Dry*	Technologia Purebeam/Crystalight zapewnia wysoki poziom higieny bawełnianych ubrań w programie suszenia PureBeam+.	3	60%
Ekstra cichy*	Cichy program suszarki bębnowej zmniejsza hałas emitowany do otoczenia. Odczucie hałasu zmniejszyło się o prawie 50% w porównaniu z programem Eco Cotton.	8	60%

**WAŻNE:**

Nie otwieraj drzwiczek załadunkowych, gdy program jest uruchomiony. Jeśli drzwiczki zostały otwarte, należy je szybko zamknąć.

*Funkcje produktu mogą ulec zmianie w zależności od modelu.

** Higiena rzeczy osobistych umieszczonych w stojaku suszarki**, takich jak portfele, monety, klucze i breloczki, jest również zapewniona dzięki technologii Purebeam/Crystalight.



WOOLMARK
WOOL CARE

Cykl suszenia wełny w tym urządzeniu został przetestowany i zatwierdzony przez The Woolmark Company do suszenia produktów wełnianych nadających się do prania w pralce, pod warunkiem, że produkty są prane i suszone zgodnie z instrukcjami na metce odzieży oraz instrukcjami wydanymi przez producenta tego urządzenia. M0000.Symbol Woolmark jest certyfikowanym znakiem towarowym w wielu krajach.

Model	Woolmark M Code*
7-8 kg Klasa energetyczna A+	M2442
9-10 kg Klasa energetyczna A+ 7-8-9-10 kg Klasa energetyczna A++ (z silnikiem PSC)	M2240
7-8-9-10 kg A++ (z silnikiem BLDC) klasa energetyczna 8-9-10 kg Klasa energetyczna A+++	M2239

*Niniejsze wyjaśnienie i tabela dotyczą modeli z certyfikatem Woolmark. Należy sprawdzić, czy logo „Woolmark Wool Care” znajduje się na panelu przednim.

Podczas programu

W przypadku otwarcia drzwiczek w trakcie trwania programu produkt przełączy się w tryb pauzy. Po zamknięciu drzwiczek należy nacisnąć przycisk Start/Pauza, aby wznowić program. Nie otwierać drzwiczek podczas trwania programu. Jeśli drzwiczki zostały otwarte, należy je szybko zamknąć.

Koniec programu

Po zakończeniu programu włączą się ostrzegawcze diody LED Start/Pauza, poziomu wody w zbiorniku, czyszczenia filtra i czyszczenia wymiennika ciepła.

Dodatkowo po zakończeniu programu rozlegnie się sygnał dźwiękowy. Można wyjąć pranie, aby przygotować urządzenie do kolejnego zadania.

**WAŻNE:**

Czyść filtr kłaczków po każdym programie. Po każdym programie należy opróżnić pojemnik na wodę.

**WAŻNE:**

Jeśli pranie nie zostanie wyjęte po zakończeniu programu, zostanie automatycznie aktywowany 1-godzinny etap przeciw zagnieceniom. Ten program obraca bębnem w regularnych odstępach czasowych w celu niedopuszczenia do powstania zagnieceń.

INFORMACJA O LAMPCE BĘBNA

- Funkcje produktu mogą ulec zmianie w zależności od modelu. Ta informacja dotyczy modeli LED Drum Light dołączonych do zestawu.

- Światło działa automatycznie, gdy otwarto drzwi. Po chwili automatycznie się zamyka.

• Nie ma możliwości regulacji, aby użytkownik mógł ją otworzyć lub zamknąć.

• Proszę nie próbować wymieniać ani modyfikować lampki LED.

ROZDZIAŁ 16. PROGRAMY KONTRA OPCJE TABELA DOSTĘPNOŚCI AKTYWACJI

Steam*	UVC*	Spin*	Poziom suchy	Cel suszenia*	Delikatne	Blokada przed dziećmi	Brzęczyk	Timer opóźnienia	Bez zagnieć	
✓	✓	✓	✓	✓	✓	✓	✓	✓	✓	Bawełna Ekstra Suche (Cotton Extra Dry)
✓	✓	✓	✓	✓	✓	✓	✓	✓	✓	Bawełna ekologiczna
✓	✓	✓	✓	✓	✓	✓	✓	✓	✓	Bawełna Suche do prasowania (Cotton Iron Dry)
✓	✓	✓	✓	✓	✓	✓	✓	✓	✓	Eco Cottons *
✓	✓	✓	✓	✓	✓	✓	✓	✓	✓	Syntetyki Suche do szafy (Synthetics Cupboard Dry)
✓	✓	✓	✓	✓	✓	✓	✓	✓	✓	Syntetyki Suche do prasowania (Synthetics Iron Dry)
✓	✓	✓	✓	✓	✓	✓	✓	✓	✓	Syntetyki*
✓	✓ T2/T2T X T3	✓	X	✓	✓ (domyślnie)	✓	✓	✓	✓	Delikatne
✓	X	X	X	X	X	✓	✓	✓	✓	Suszenie czasowe
✓	X	X	X	X	X	✓	✓	✓	✓	20 min /40 min/ 60 min
✓	✓	✓	✓	✓	✓	✓	✓	✓	✓	Mieszane
✓	✓	✓	✓	✓	✓	✓	✓	✓	✓	Odzież dziecięca
✓	✓	✓	✓	✓	✓	✓	✓	✓	✓	Bezpieczny dla alergików*
✓ T2/T2T X T3	X	X	X	X	X	✓	✓	✓	✓	Odświeżanie
✓ T2/T2T X T3	X	X	X	X	X	✓	✓	✓	✓	Włna Odświeżanie (Wool Refresh)

✓	✓	✓	✓	✓	✓	✓	✓	✓	✓	✓	✓	✓	✓	✓	✓	✓	✓	✓	Jeans*
✓	X	X	X	✓	✓	✓	X	X	✓	✓	✓	✓	✓	✓	✓	✓	✓	✓	Wetna*
✓	✓	✓	✓	✓	✓	✓	✓	✓	✓	✓	✓	✓	✓	✓	✓	✓	✓	✓	Sport
✓ T2/T2T X T3	X	X	X	✓	✓	✓	X	X	✓	✓	✓	✓	✓	✓	✓	✓	✓	✓	Express 34/ Express 45*
✓ T2/T2T X T3	X	X	X	✓	✓	✓	X	X	✓	✓	✓	✓	✓	✓	✓	✓	✓	✓	Koszule 20'/Koszule 30'
✓	✓ T2/T2T X T3	✓	✓	✓	✓	✓	X	X	✓	✓	✓	✓	✓	✓	✓	✓	✓	✓	Koldra*
✓	✓	✓	✓	✓	✓	✓	✓	✓	✓	✓	✓	✓	✓	✓	✓	✓	✓	✓	Ręczniki*
✓	✓	✓	✓	✓	✓	✓	✓	✓	✓	✓	✓	✓	✓	✓	✓	✓	✓	✓	Na zewnątrz*
✓	✓	✓	✓	✓	✓	✓	X	X	✓	✓	✓	✓	✓	✓	✓	✓	✓	✓	Extra Silent*
✓	✓	✓	✓	✓	✓	✓	✓	✓	✓	✓	✓	✓	✓	✓	✓	✓	✓	✓	Higiena*
X	✓	✓	✓	✓	✓	✓	✓	✓	✓	✓	✓	✓	✓	✓	✓	✓	✓	✓	Szybka higiena *
X	✓	✓	✓	✓	✓	✓	✓	✓	✓	✓	✓	✓	✓	✓	✓	✓	✓	✓	Purebeam/ Crystallight Pielęgnacja niemowląt *
X	✓	✓	X	X	X	X	X	X	✓	✓	✓	✓	✓	✓	✓	✓	✓	✓	Purebeam/ Crystallight Refresh *
X	✓	✓	✓	✓	✓	✓	✓	✓	✓	✓	✓	✓	✓	✓	✓	✓	✓	✓	Purebeam/ Crystallight Dry *
NIE																			
TAK																			
Funkcje oznaczone gwiazdką mogą się różnić w zależności od modelu urządzenia																			
*																			

ROZDZIAŁ 17. CZYSZCZENIE I PIELĘGNACJA



WAŻNE

Do czyszczenia suszarki nie należy używać przemysłowych środków chemicznych. Nie korzystaj z suszarki, która była czyszczona przemysłowymi środkami chemicznymi.

CZYSZCZENIE FILTRÓW KLACZKÓW



WAŻNE

NIE ZAPOMNIJ WYCZYŚCIĆ FILTRÓW KLACZKÓW PO KAŻDYM UŻYCIU.

Aby wyczyścić filtry klaczków:

1. Otworzyć drzwiczki.
2. Pociągnąć filtry klaczków w górę, aby je wyjąć.
3. Wyjmij filtr wewnętrzny z filtra zewnętrznego.
4. Otwórz filtr wewnętrzny.
5. Wyczyść filtr wewnętrzny rękoma lub miękką ściereczką.
6. Otworzyć filtr zewnętrzny.
7. Wyczyścić filtr zewnętrzny ręką lub miękką ściereczką.
8. Zamknij filtry i zamontuj zaczepy.
9. Umieść filtr wewnętrzny wewnątrz filtra zewnętrznego.
10. Ponownie zamontuj filtr klaczków.

Jeśli po pewnym czasie użytkowania osuszacza na powierzchni filtra pojawi się warstwa powodująca niedrożność, należy ją wyczyścić. Klaczkę powinny być wyrzucane do kosza na śmieci i nie powinny być spłukiwane przez odpływ, aby uniknąć rozprzestrzeniania się mikroplastików w zużytej wodzie.

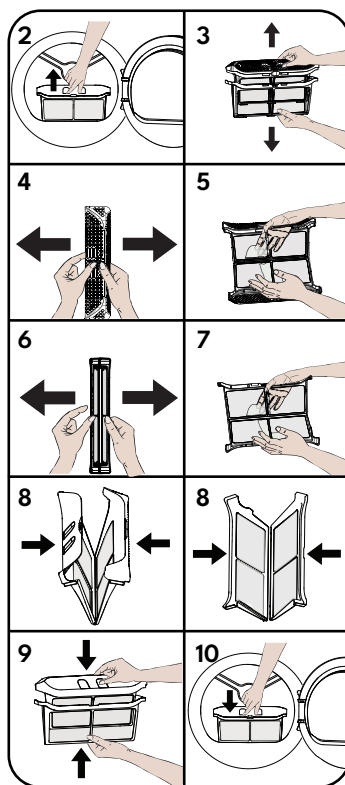

OPRÓŻNIANIE POJEMNIKA NA WODĘ

1. Zdejmij pokrywę szuflady i ostrożnie wyjmij pojemnik.
2. Wylej wodę z pojemnika.
3. Ponownie zainstaluj pojemnik na wodę.



WAŻNE: Nigdy nie wyjmuj zbiornika na wodę, gdy program jest uruchomiony. Woda zbierająca się w pojemniku nie nadaje się do spożycia przez ludzi.



WAŻNE: PO ZAKOŃCZENIU KAŻDEGO PROGRAMU NALEŻY PAMIĘTAĆ O USUNIĘCIU WODY Z POJEMNIKA NA WODĘ.

*Do suszarek bębnowych dostarczanych z zestawem węża do bezpośredniego odprowadzania kroplin (z numerem typu zawierającym 091V, 114V, 114S, 114R, 114P, 121V, 122V, 122S na tabliczce znamionowej); Jeśli zbiornik ze skroploną wodą przepelni się w trakcie trwania programu, czujnik ostrzegawczy zaświeci się, a urządzenie przełączy się do trybu czuwania. W takim przypadku należy opróżnić zbiornik wody i nacisnąć przycisk Start/Stop, aby wznowić program. Po opróżnieniu zbiornika na wodę, czujnik ostrzegawczy wyłączy się i program zostanie wznowiony. W trakcie cyklu zaleca się bezpośrednie stosowanie węża spustowego aby uniknąć aktywizacji czujnika sygnalizującego przepełnienie zbiornika na wodę.

CZYSZCZENIE WYMIENNIKA CIEPŁA



WAŻNE: Wyczyść wymiennik ciepła, gdy pojawi się ostrzeżenie "Czyszczenie wymiennika ciepła".



WAŻNE: Nawet jeśli „dioda ostrzegawcza czyszczenia wymiennika ciepła” nie świeci się, wymiennik może być czyszczony częściej w zależności od sposobu użytkowania.

Po zakończeniu procesu suszenia otwórzyc drzwiczki i odczekać, aż urządzenie wystygnie.

1. Otwórz pokrywę ścianki odbojowej tak, jak pokazano na ilustracji.
2. Odblokuj pokrywę wymiennika, obracając w kierunku wskazanym strzałkami.
3. Zdejmij pokrywę wymiennika tak, jak pokazano na ilustracji.
4. Wyczyść przednią powierzchnię wymiennika, gdy jest sucha, jak pokazano na rysunku, za pomocą odkurzacza.
5. Załóż pokrywę wymiennika tak, jak pokazano na ilustracji.
6. Zablokuj pokrywę wymiennika, obracając w kierunku wskazanym strzałkami.
7. Zamknij pokrywę ścianki odbojowej tak, jak pokazano na ilustracji.

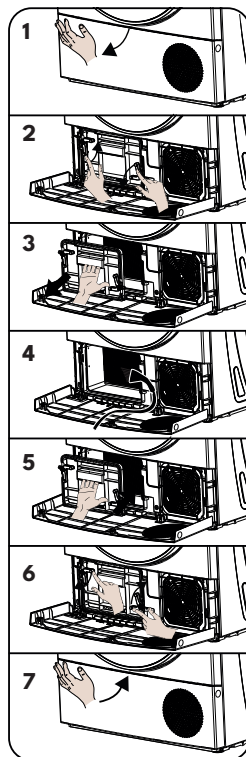
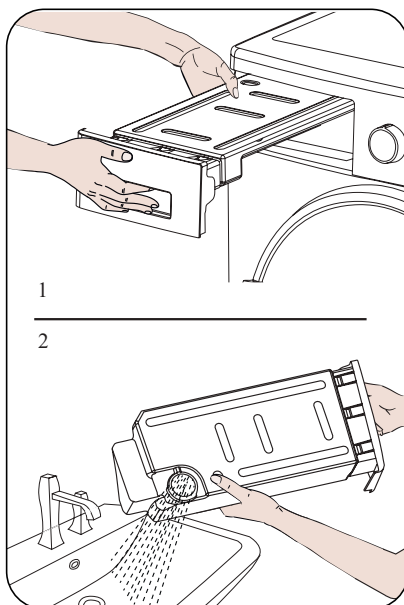



OSTRZEŻENIE

NIE CZYŚCIĆ NIEOSŁONIĘTYMI RĘKAMI, PONIEWAŻ ŻEBRA WYMIENNIKA SĄ OSTRE. MOGĄ ZRANIĆ DŁONIE

CZYSZCZENIE CZUJNIKA WILGOTNOŚCI

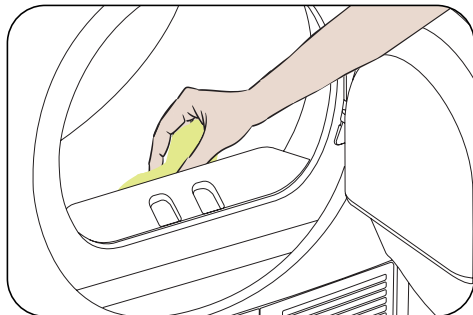

Wewnątrz maszyny znajdują się czujniki wilgotności wykrywające stopień wysuszenia prania.

Aby wyczyścić czujniki:

1. Otworzyć drzwiczki urządzenia.
2. Jeśli urządzenie jest nadal gorące, należy odczekać, aż ostygnie.
3. Przetrzeć metalowe powierzchnie czujnika miękką ściereką zamoczoną w occie i osusz je.



WAŻNE

METALOWE POWIERZCHNIE CZUJNIKA NALEŻY CZYŚCIĆ 4 RAZY W ROKU.



WAŻNE

Nie stosować metalowych narzędzi do czyszczenia metalowych powierzchni czujnika.



OSTRZEŻENIE

Ze względu na ryzyko pożaru i wybuchu, do czyszczenia czujników nie należy używać roztworów, środków czyszczących ani podobnych produktów.

CZYSZCZENIE POWIERZCHNI WEWNĘTRZNEJ DRZWI ZAŁADUNKOWYCH



WAŻNE

Nie zapomnij wyczyścić wewnętrznej powierzchni drzwiczek załadunkowych po każdym procesie suszenia.

Otwórz drzwiczki suszarki i wyczyść wilgotną ściereczką wszystkie powierzchnie wewnętrzne oraz uszczelkę miękką.

ROZDZIAŁ 18. DŹWIĘK MASZINY

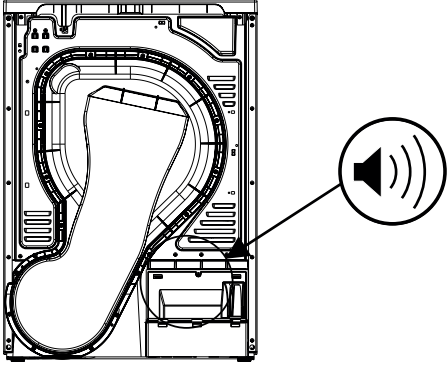
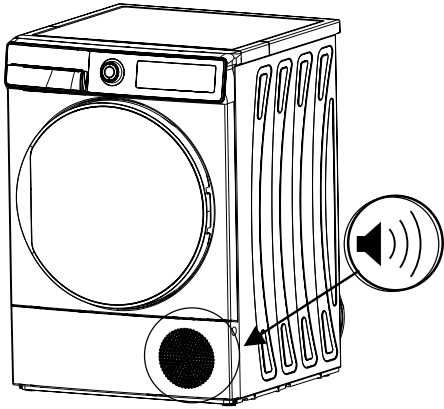
Źródło dźwięku	Definicja
	Dźwięk pompy
	<p>Pompa włącza się, kiedy maszyna zaczyna pracować a także podczas pracy maszyny, w pewnych odstępach. W trakcie tego procesu słyszane są dźwięki wydawane przez pompę i wodę, co jest normalne.</p>
	Dźwięk sprężarki
	<p>Podczas pracy maszyny od czasu do czasu słyszany jest metaliczny dźwięk pochodzący od kompresora, co jest normalne.</p>

ROZDZIAŁ 19. SPECYFIKACJE TECHNICZNE

Marka	KERNAU
Nazwa modelu	KFD 8423
Wysokość	Min.: 845 mm / Maks.: 855 mm*
Szerokość	596 mm
Głębokość	525 mm
Pojemność (maks.)	8 kg**
Napięcie	220-240 V
Moc	1000 W

* Min. wysokość: Wysokość bez wykorzystania regulowanych nóżek. Maks. wysokość: Wysokość z regulowanymi nóżkami na maksymalnej wysokości.

** Waga suchego prania przed praniem.



WAŻNE

W celu poprawy jakości suszarki specyfikacje techniczne mogą ulec zmianie bez wcześniejszego powiadomienia.



WAŻNE

Deklarowane wartości uzyskano w środowisku laboratoryjnym zgodnie z odpowiednimi normami. Wartości te mogą się zmieniać w zależności od warunków środowiskowych i sposobu korzystania z suszarki.



UWAGA

1. Ze względów bezpieczeństwa przepisy wymuszają co najmniej 1 m³ kubatury pomieszczenia na każde 8 g czynnika chłodniczego. Aby określić minimalne dopuszczalne rozmiary pomieszczenia, należy zapoznać się z ilością czynnika chłodniczego zawartą w produkcie na etykiecie znamionowej znajdującej się na panelu przednim.
2. Czynnik chłodniczy: ryzyko pożaru / ryzyko zatrucia / ryzyko strat materialnych i uszkodzenia urządzenia. Urządzenie zawiera czynnik chłodniczy R290, który jest przyjazny środowisku, ale łatwopalny. Nieprawidłowa utylizacja może skutkować pożarem lub zatruciem. Urządzenie należy utylizować w prawidłowy sposób, nie uszkadzając rurek w obwodzie czynnika chłodniczego.
 - Typ czynnika chłodniczego: R290
 - ODP (potencjał niszczenia warstwy ozonowej): 0
 - GWP (współczynnik ocieplenia globalnego): 3
3. Ryzyko wybuchu lub pożaru. Wyjąć z kieszeni wszystkie zapalniczki i zapałki.
4. Nie stawiać suszarki w pobliżu otwartego ognia ani źródeł zapłonu.

ROZDZIAŁ 20. ROZWIĄZYWANIE PROBLEMÓW

Suszarka jest wyposażona w system, który cały czas kontroluje jej działanie podczas suszenia, aby móc podjąć odpowiednie środki i ostrzec użytkownika w przypadku nieprawidłowego funkcjonowania.



OSTRZEŻENIE

Jeśli problem nie ustąpi nawet po wykonaniu czynności opisanych w tej sekcji, należy skontaktować się ze sprzedawcą lub autoryzowanym serwisem. Nigdy nie należy podejmować prób naprawy nieprawidłowo działającego produktu.

PROBLEM	PRZYCZYNA	ROZWIĄZANIE
Proces suszenia długo trwa.	Powierzchnia filtra kłaczków może być zapchana.	Umyj filtr w letniej wodzie.
	Wymiennik ciepła może być zapchany.	Wyczyść wymiennik ciepła.
	Kratki wentylacyjne z przodu urządzenia mogą być zamknięte.	Otwórz drzwi/okna, aby nie dopuścić do nadmiernego wzrostu temperatury w pomieszczeniu.
	Na czujniku wilgotności może znajdować się osad kamienia.	Wyczyść czujnik wilgotności.
	Suszarka może być nadmiernie załadowana.	Nie obciążaj nadmiernie suszarki.
	Pranie może być niewystarczająco odwirowane.	Wybiera wyższą prędkość wirowania pralki.
Po zakończeniu procesu suszenia pranie jest wilgotne.	Po zakończeniu procesu suszenia pranie jest gorące i wydaje się bardziej wilgotne.	
	Stosowany program może nie być odpowiedni do danego rodzaju prania.	Sprawdź etykiety na poszczególnych artykułach, wybierz program odpowiedni do typu prania oraz zastosuj dodatkowo programy czasowe.
	Powierzchnia filtra kłaczków może być zapchana.	Umyj filtr w letniej wodzie.
	Wymiennik ciepła może być zapchany.	Wyczyść wymiennik ciepła.
	Suszarka może być nadmiernie załadowana.	Nie obciążaj nadmiernie suszarki.
Nie można otworzyć suszarki lub uruchomić programu. Suszarka nie aktywuje się po regulacji.	Suszarka może nie być podłączona do zasilania.	Upewnij się, że wtyczka jest podłączona do gniazdka.
	Drzwiczki mogą być otwarte.	Upewnij się, że drzwiczki załadunkowe są odpowiednio zamknięte.

Nie można otworzyć suszarki lub uruchomić programu. Suszarka nie aktywuje się po regulacji.	Być może użytkownik nie ustawił programu lub nie nacisnął przycisku Start/Pauza.	Upewnij się, że program został ustawiony i że suszarka nie znajduje się w trybie gotowości (pauza).
	Zabezpieczenie przed dziećmi może być aktywne.	Dezaktywuj zabezpieczenie przed dziećmi.
Program został przerwany bez przyczyny.	Drzwiczki mogą nie być poprawnie zamknięte.	Upewnij się, że drzwiczki ładunkowe są odpowiednio zamknięte.
	Mogło dojść do awarii zasilania.	Naciśnij przycisk Start/Pauza, aby rozpocząć program.
	Pojemnik na wodę może być pełny.	Opróżnij pojemnik na wodę.
Ubrania skurczyły się, zmechaciły lub ich jakość się pogorszyła.	Stosowany program może nie być odpowiedni do danego rodzaju prania.	Sprawdź etykiety na poszczególnych artykułach, wybierz program odpowiedni do typu prania.
Przez drzwiczki wycieka woda.	Na wewnętrznych powierzchniach drzwiczek lub na powierzchniach uszczelki drzwiczek mogły zebrać się kłaczk.	Wyczyść wewnętrzne powierzchnie drzwiczek lub powierzchnie uszczelki drzwiczek.
Drzwiczki otwierają się samoczynnie.	Drzwiczki mogą nie być poprawnie zamknięte.	Dopchnij drzwiczki, aby rozległ się dźwięk zamykania.
Symbol pojemnika na wodę jest włączony lub miga.	Pojemnik na wodę może być pełny.	Opróżnij pojemnik na wodę.
	Wąż odprowadzania wody może być zagięty.	Jeśli produkt jest podłączony bezpośrednio do wylotu wody, sprawdź wąż odprowadzania wody.
Symbol ostrzegawczy dotyczący czyszczenia wymiennika ciepła jest włączony.	Wymiennik ciepła może być zanieczyszczony.	Wyczyść wymiennik ciepła.
Symbol czyszczenia filtra jest włączony.	Filtr kłaczek może być zabrudzony.	Wyczyść filtr.
	Sitko filtra może być zapchane przez kłaczk.	Wyczyść obudowę filtra.
	Na powierzchni filtra kłaczek może znajdować się warstwa utrudniająca prawidłowe działanie filtra.	Umyj filtr w letniej wodzie.

Symbole ostrzegawcze dotyczące filtra i wymiennika ciepła migają.	Sitko filtra może być zapchane przez kłaczki.	Wyczyść obudowę filtra.
	Na powierzchni filtra kłaczków może znajdować się warstwa utrudniająca poprawne działanie filtra.	Umyj filtr w letniej wodzie.
	Wymiennik ciepła może być zapchany	Wyczyść wymiennik ciepła.
Nie można uruchomić programu, a ostrzegawcza lampka LED filtra miga.	Filtr może nie być zamontowany.	Wymień filtr.
	Dioda LED ostrzeżenia filtra miga nawet, gdy filtr jest zamontowany.	Skontaktuj się z serwisem.
Proces suszenia kończy się w ciągu 20 minut.	Jeśli w bębnie nie ma prania lub pranie jest suche, aktywowana jest funkcja „wykrywania pustego bębna”. Program suszenia kończy się w ciągu 20 minut i przechodzi do normalnego trybu „End”.	Sprawdź bęben i wilgotność rzeczy do prania.
	Jeśli prane rzeczy są nadal mokre, może to oznaczać awarię czujnika wilgotności.	Skontaktuj się z serwisem.

ROZDZIAŁ 21. AUTOMATYCZNE OSTRZERZENIA O USTERKACH I SPOSÓB POSTĘPOWANIA

Twoja suszarka bębnowa jest wyposażona we wbudowany system wykrywania usterek, które są sygnalizowane przez kombinację migających kontrolki. Poniżej przedstawiono najczęstsze kody usterek.

Kod błędu	BŁĄD	ROZWIĄZANIE
E00	Błąd interfejsu użytkownika	Skontaktować się z najbliższym autoryzowanym punktem serwisowym.
E03 / 	Błąd Aquaswtich/pompy	Opróżnij zbiornik wody, jeśli problem nie zostanie rozwiązany, skontaktuj się z najbliższym autoryzowanym serwisem.
E04	Awaria sprężarki	Skontaktować się z najbliższym autoryzowanym punktem serwisowym.
E05	Błąd NTC sprężarki	Skontaktować się z najbliższym autoryzowanym punktem serwisowym.
E06	Przez błąd NTC	Skontaktować się z najbliższym autoryzowanym punktem serwisowym.
E07	Błąd silnika	Skontaktować się z najbliższym autoryzowanym punktem serwisowym.
E08	Błąd wahań napięcia	W sieci mogą występować wahania napięcia. Należy skontaktować się z najbliższym autoryzowanym serwisem.

ROZDZIAŁ 22. OCHRONA ŚRODOWISKA I INFORMACJE O OPAKOWANIU

INFORMACJE O OPAKOWANIU

Opakowanie produktu jest wykonane z materiałów nadających się do recyklingu. Nie utylizować opakowania razem z odpadami z gospodarstwa domowego lub innymi odpadami. Należy je oddać do punktu odbioru odpadów określonego przez władze lokalne.

USUWANIE ZUŻYTYCH URZĄDZEŃ

To urządzenie zostało zaprojektowane i wykonane z materiałów oraz komponentów wysokiej jakości, które nadają się do ponownego wykorzystania.

Symbol przekreślonego kontenera na odpady umieszczony na wyrobie (Rys. A.) oznacza, że produkt podlega selektywnej zbiórce zgodnie z postanowieniami Dyrektywy Parlamentu Europejskiego i Rady 2012/19/UE. Jeżeli na wyrobie umieszczony jest symbol przekreślonego kontenera na odpady (Rys. B) oznacza, że produkt zawiera baterie, które podlegają selektywnej zbiórce z postanowieniami Dyrektywy Parlamentu Europejskiego i Rady 2006/66/WE. Takie oznakowanie informuje, że sprzęt elektryczny i elektroniczny oraz baterie (jeżeli występują) po okresie użytkowania, nie mogą być wyrzucone wraz z innymi odpadami pochodzącymi z gospodarstwa domowego. Zużyty sprzęt może mieć szkodliwy wpływ na środowisko i zdrowie ludzi z uwagi na potencjalną zawartość niebezpiecznych substancji, mieszanin oraz części składowych.

Użytkownik jest zobowiązany do oddania zużytego sprzętu i baterii (jeżeli występują) prowadzącym punkty zbiórki zużytego sprzętu elektrycznego i elektronicznego oraz baterii (jeżeli występują). Prowadzący zbieranie takich odpadów, w tym zbierający zużyty sprzęt, prowadzący zakłady przetwarzania, dystrybutorzy (sklepy), prowadzący punkty selektywnego zbierania odpadów komunalnych (gminne jednostki) oraz inne jednostki określone ustawowo tworzą odpowiedni system umożliwiający oddanie tego sprzętu.

Prawidłowa utylizacja zużytego sprzętu oraz baterii (jeżeli występują) przyczynia się do uniknięcia szkodliwych dla zdrowia i środowiska konsekwencji, wynikających z możliwości obecności w sprzęcie i bateriach składników niebezpiecznych oraz niewłaściwego składowania i przetwarzania takiego sprzętu i baterii. Gospodarstwo domowe spełnia ważną rolę w przyczynianiu się do ponownego użycia i odzysku, w tym recyklingu, zużytego sprzętu, na tym etapie kształtuje się postawy, które wpływają na zachowanie wspólnego dobra jakim jest czyste środowisko naturalne. Gospodarstwa domowe są także jednym z większych użytkowników drobnego sprzętu i racjonalne gospodarowanie nim na tym etapie wpływa na odzyskiwanie surowców wtórnych.

W przypadku niewłaściwej utylizacji tego produktu mogą zostać nałożone kary zgodnie z ustawodawstwem krajowym. Jeżeli urządzenie posiada zamek, należy go zdemontować dla bezpieczeństwa, wszystkich osób mogących mieć późniejszą styczność z urządzeniem. Niektóre lodówki i zamrażarki posiadają materiał izolacyjny oraz ciecz chłodniczą z CFC. Dlatego też należy zachować ostrożność, by nie zanieczyścić środowiska, gdy pozbywasz się swojej starej lodówki.



Rys. A



Li-FeS2

Rys. B

DANE TECHNICZNE

Informacje techniczne znajdują się na tabliczce znamionowej po wewnętrznej stronie urządzenia oraz na etykiecie energetycznej. Kod QR na etykiecie energetycznej dostarczonej z urządzeniem zawiera łącze internetowe do informacji związanych z wydajnością urządzenia w bazie danych EU EPREL.

Zachowaj etykietę energetyczną do wglądu wraz z instrukcją obsługi i wszystkimi innymi dokumentami dostarczonymi z tym urządzeniem. Te same informacje można również znaleźć w EPREL, korzystając z łącza <https://eprel.ec.europa.eu> oraz nazwy modelu i numeru produktu, które znajdują się na tabliczce znamionowej urządzenia. Szczegółowe informacje na temat etykiety energetycznej można znaleźć pod adresem www.theenergylabel.eu

WYDAJNOŚĆ ENERGETYCZNA

- Należy w pełni korzystać z wydajności urządzenia, nie dopuszczając jednak do jego przeciążenia. Załadowanie suszarki do pełna przyczyni się do oszczędności energii.
- Podczas prania należy ustawić maksymalną prędkość wirowania. Skróci to czas suszenia i obniży zużycie energii.
- Należy suszyć razem taki sam rodzaj prania.
- Wyboru programu należy dokonywać na podstawie instrukcji obsługi.
- Aby zapewnić prawidłowy obieg powietrza, należy pozostawić odpowiednią odległość z przodu i z tyłu suszarki. Nie zakrywać kratki z przodu urządzenia.
- Jeśli nie jest to konieczne, nie należy otwierać drzwiczek urządzenia podczas suszenia. Jeśli drzwiczki zostały otwarte, należy je szybko zamknąć.
- Nie dodawać dodatkowych (mokrych) artykułów w trakcie suszenia.
- Włosy i kłaczki, które odrywają się od prania i łączą się z powietrzem, są zbierane przez „filtry kłaczek”. Filtry należy czyścić przed każdym użyciem i po każdym użyciu.
- W przypadku modeli z pompą ciepła należy upewnić się, że wymiennik ciepła jest czyszczony co najmniej raz w miesiącu lub częściej w zależności od zachowania użytkownika.
- Podczas suszenia należy zapewnić dobrą wentylację pomieszczenia, w którym znajduje się suszarka.

ROZDZIAŁ 23. OBSŁUGA KLIENTA I SERWIS

Zawsze używaj oryginalnych części zamiennych. Kontaktując się z naszym Autoryzowanym Centrum Serwisowym, należy upewnić się, że dostępne są następujące dane: Model, numer seryjny i indeks serwisowy. Informacje te można znaleźć na tabliczce znamionowej. Oryginalne części zamienne do niektórych określonych podzespołów są dostępne przez 10 lat, w zależności od typu podzespołu, od momentu wprowadzenia na rynek ostatniej jednostki danego modelu.

Strona internetowa umożliwiająca dostęp do profesjonalnych usług naprawczych: <https://www.kernau.com>





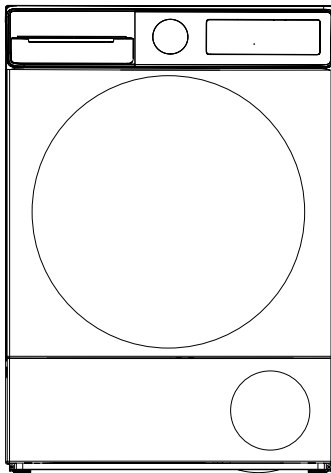

KERNAU

USER MANUAL
TUMBLE DRYER
KFD 8423



Thank you for choosing this product.

This User Manual contains important safety information and instructions on the operation and maintenance of your appliance. Please take the time to read this User Manual before using your appliance and keep this book for future reference.

Icon	Caption	Description
	Warning	Risk of serious injury or death
	Risk of electric shock	Dangerous voltage
	Fire	Risk of fire
	Attention	Risk of injury or material damage
	Important/Note	Information on correct operation of the system
	Read the instructions	
	Hot surface	

CONTENTS

CHAPTER 1. Quick start	41
CHAPTER 2. Primary considerations	42
CHAPTER 3. Safety instructions	44
Electrical Safety.....	44
Children's Safety.....	44
Product Safety.....	45
CHAPTER 4. UV radiation safety	45
CHAPTER 5. Correct use	46
CHAPTER 6. Installing on top of a washing machine	47
CHAPTER 7. Installation	48
Connection to Water Outlet (with optional drain hose).....	48
Connecting the Water Drain Hose.....	48
Adjusting the Feet.....	49
Electrical Connection.....	49
Adjusting the Adjustable Feet.....	49
Positioning the Machine on the Ground.....	50
CHAPTER 8. Overview	51
CHAPTER 9. Preparing the laundry	51
Sorting the Laundry to be Dried.....	51
Preparing the laundry to be dried.....	52
Load Capacity.....	52
CHAPTER 10. Using the tumble dryer	53
Control Panel.....	53
Programme Selection Knob.....	54
Electronic Indicator and Display.....	54
CHAPTER 11. Programme selection and consumption table	55
CHAPTER 12. Auxiliary functions	56
CHAPTER 13. Remote Access Settings (description of Android and ios Applications)	57
To enable Wi-Fi:.....	57
CHAPTER 14. Warnings Regarding Wi-Fi Mode	58
Wireless LAN Features.....	59
CHAPTER 15. Starting the programme	60
Drum Light Information.....	62
CHAPTER 16. Programs Versus Options Activation Availability Table	63
CHAPTER 17. Cleaning and care	65
Cleaning the Lint Filters.....	65
Emptying the Water Tank.....	66
Cleaning the Heat Exchanger.....	66
Cleaning the Humidity Sensor.....	67
Cleaning the Inner Surface of the Loading Door.....	67
CHAPTER 18. Machine sound	68
CHAPTER 19. Technical specifications	69
CHAPTER 20. Troubleshooting	70
CHAPTER 21. Automatic fault warnings and what to do	72
CHAPTER 22. Environmental protection and packing information	73
Packaging Information.....	73
Disposal of used equipment.....	73
Technical Data.....	74
Energy Efficiency.....	74
CHAPTER 23. Customer care and service	74

CHAPTER 1. QUICK START

Please check the user manual for detailed information.



1. Separate your clothes according to their types, place into the machine and close the door.

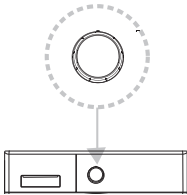

2. Select the suitable programme for your laundry by rotating the adjustment knob.

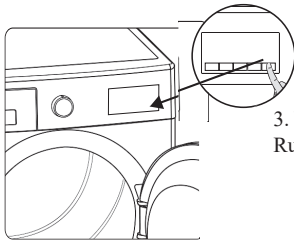

3. You can select additional functions for drying.
Run the programme by pushing Start / Pause button.



4. After the drying program is completed, the water tank must be emptied.
*** Please check the user manual for detailed information.

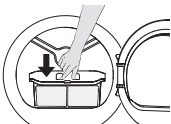

5. After the drying program is completed, the filter must be cleaned.
*** Please check the user manual for detailed information.

CHAPTER 2. PRIMARY CONSIDERATIONS

This appliance can be used by adults who can use it securely and aware of the risks. Children can't play with the appliance. Cleaning and maintenance must be done only by adults.

- Keep out of reach of pets
- Do not leave children unattended near the appliance
- Keep the packaging materials out of reach of children
- Do not allow children sit, climb or get in to the appliance
- This tumble dryer is intended only for household and indoor use. The warranty will be void in case of commercial use.
- Use this product only for laundry with a label that indicates it is suitable for drying.
- The manufacturer will not accept responsibility for damages resulting from incorrect use or transport.
- The service life time of your tumble dryer is 10 years. This is the period during which the spare parts required for the tumble dryer to operate properly will be commercially available.
- Do not allow floor coverings to obstruct the ventilation openings.
- Installation and repair of the machine should only be made by an authorised repair agent. The manufacturer cannot be held responsible for damages resulting from self repair or any kind of unauthorized non-professional repairs.



WARNING

Never spray or pour water onto the dryer to wash it! There is risk of electric shock!

Leave at least 3 cm of space between the side and rear walls of the product and above if you plan on placing your appliance under a worktop.

Assembly / disassembly for under-counter installation if necessary must be done by an authorised service agent.

- Before installation, check the product for visible damage. Never install or operate a damaged product.
- Keep pets away from the dryer.
- Fabric softeners or similar products should be used in accordance with the manufacturers instructions.
- Remove all foreign objects from pockets such as lighters and matches.
- The appliance must not be installed behind a lockable door, a sliding door or a door with a hinge on the opposite side to that of the tumble dryer, if it prevents the door from being fully opened.



WARNING

In the appliance enclosure or in the built-in structure, keep ventilation openings clear of obstruction.

- Before contacting the local Authorised Service Provider for the installation of the dryer, check the information in the user manual to make sure that the electrical installation and water outlet is suitable. If they are not, call a qualified electrician and a plumber to have the necessary adjustments made.
- It is the customer's responsibility to prepare the dryer's installation place, as well as the electricity and waste water installation. Before installation, check the dryer for damage. If damaged, do not have it installed. Damaged products may endanger your health.
- Install the dryer on a stable and flat surface.
- Run the dryer in a dust-free environment where the air ventilation is good.
- The clearance between the dryer and the floor **should not be reduced** with objects such as carpets, wood or tape.
- **Do not block the ventilation grills** found on the plinth of the tumble dryer.
- The appliance must not be installed behind a lockable door, a sliding door or a door with a

hinge on the opposite side of the tumble dryer, in such a way that blocks the full opening of the tumble dryer door.

- Once the dryer has been installed, the connections must remain stable. When installing the dryer, make sure that the rear surface is not leaning on anything (e.g. tap, socket).
- The operating temperature of the dryer is +5°C to +35°C. If operated out of this temperature range, the performance of the dryer will be affected negatively and the product will be damaged.
- Be careful when carrying the product since it is heavy. Always wear safety gloves.
- Always install the product should be placed against a wall.
- The rear surface of the product should be placed against the wall.
- When the product is placed on a stable surface, use a water level to check if it is fully stable. If not, adjust the feet until it becomes steady. Repeat this process every time you relocate the product.
- Do not place the dryer onto the power cable.

Disposing the old product

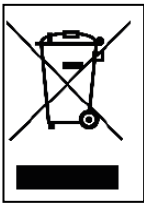

This product complies with EU WEEE Directive (2012/19/EU). This product bears a classification symbol for waste electrical and electronic equipment (WEEE).

This symbol, which is found on the product or information label, indicates that this product must not be disposed together with other household waste at the end of its service life. To prevent the potential harms of uncontrolled waste disposal on the environment and human health, please keep this product separate from other types of waste, and to prevent sustainable reuse of material resources, make sure that it is recycled responsibly. Contact your dealer or local authorities to get information on

how and where you can take the product for environmentally-safe recycling. This product cannot be mixed with other commercial wastes for recycling.

CHAPTER 3. SAFETY INSTRUCTIONS

This section contains safety instructions that will help protect you from risk of personal injury or property damage. Failure to follow these instructions will void any warranty.

ELECTRICAL SAFETY

- The appliance must not be supplied through an external switching device, such as a timer, or connected to a circuit that is regularly switched on and off by a utility.
- Do not touch the power plug with wet hands. Always pull the plug to unplug the product, otherwise, there will be risk of an electric shock.
- Connect the dryer to a grounded socket with fuse protection. The earth connection must be installed by a qualified electrician. Our company cannot be held responsible for damages/losses resulting from using the dryer without an earth connection as required by local regulations.
- The voltage and the allowable fuse protection are indicated on the type plate. **(For the type plate, please see Overview)**
- Voltage and frequency values indicated on the type plate must be equal to the mains voltage and frequency value in your house.
- Unplug the dryer when it is not used for an extended period, and before installation, maintenance, cleaning and repair, otherwise, the dryer may get damaged.
- The plug socket must be freely accessible at all times after installation.



To avoid the risk of fire or electric shock, do not use extension cords, multi sockets or adapters to connect the dryer to mains power.

CHILDREN'S SAFETY

- This appliance can be used by adults who can use it securely and aware of the risks.
- Children can't play with the appliance. Cleaning and maintenance must be done only by adults.
- Keep out of reach of pets
- Do not leave children unattended near the appliance
- Keep the packaging materials out of reach of children
- Do not allow children sit, climb or get in to the appliance
- Do not leave children unattended near the machine.
- Children might lock themselves in the machine resulting in risk of death.
- Do not allow children to touch the glass door during operation. The surface becomes extremely hot and may cause skin damage.
- Keep packaging material away from children.
- Poisoning and irritation may occur if detergent and cleaning materials are consumed or come into contact with the skin and eyes.
- Keep cleaning materials out of the reach of children Electrical products are dangerous for children.
- Keep children away from the product while it is running.
- To prevent children from interrupting the dryer cycle, you can use the child lock to avoid any changes in the running programme.
- Do not allow children to sit/climb on or climb inside the product.
- Children of less than 3 years should be kept away unless continuously supervised.

PRODUCT SAFETY



FIRE

Due to risk of fire, the following laundry items and products should NEVER be dried in the dryer:

- Do not dry unwashed items in the tumble dryer.
- Items that have been soiled with substances such as cooking oil, acetone, alcohol, petrol, kerosene, spot removers, turpentine, waxes and wax removers should be washed in hot water with an extra amount of detergent before being dried in the tumble dryer.
- Cleaning cloths and mats that have residues of flammable cleaning agents or acetone, gas, petrol, stain remover, turpentine, candle, wax, wax remover or chemicals.
- Laundry that has residues of hair sprays, nail polish remover and similar substances.
- Laundry on which industrial chemicals have been used for cleaning (such as chemical cleaning).
- Laundry that has any kind of foam, sponge, rubber or rubber-like parts or accessories. These include latex foam sponge, shower caps, waterproof fabrics, fitted clothes, and foam pillows.
- Items with filling and damaged (parts or jackets). Foam protruding from these items might catch fire during the drying process.
- Operating the dryer in environments that contain flour or coal dust may cause explosion.



ATTENTION:

Underwear that contains metal reinforcements should not be put in the dryer. The dryer may be damaged if metal reinforcements come loose and break off during drying. If possible, please leave the door open between cycles.



FIRE: R290 Risk of fire and damage!

This product contains environmental friendly but flammable R290 gas. Keep open flame and fire sources away from the product.

CHAPTER 4. UV RADIATION SAFETY

- This warning only applies to models with Purebeam / Crystalight + Pro Technology.
- The tumble dryer contains a LED that emits invisible UV-C rays. Do not look directly at the light source while the UV-C LED is operating. It may cause damage to skin and eyes even at low doses in case of direct exposure.
- The blue light switches on when UV-C technology is enabled.
- The UV-C LED and the blue light source switches off if the door is opened while the machine is running.
- When the door of the machine is closed, UV-C rays do not go out of the machine.
- Purebeam / Crystalight + Pro Technology is used in textile products and certain personal items to provide hygiene.
- The tumble dryer should not be used other than its intended use.
- Textile products suitable for drying should be used in programs involving Purebeam / Crystalight + Pro Technology.
- Items other than textile products should not be dried in programs involving Purebeam / Crystalight + Pro drying technology.
- Electronic and magnetic devices (credit cards, etc.) should not be put into the machine in programs involving Purebeam / Crystalight + Refresh program.
- Damage to the UV-C LED may result in the emission of hazardous UV-C radiation. For this reason, do not operate the damaged product and call the technical service center.

- Call the technical service center for replacement of the parts related with UV-C LED.
- You must not change the UV-C LED and related parts by yourself. Make sure that the machine is unplugged while waiting for the technical service personnel.
- V-C LED should not be disposed of with household waste.
- Children should be kept away while programs involving Purebeam / Crystalight + Pro technology are active.
- No attempt should be made to disinfect living beings in Purebeam / Crystalight + Drying programs.
- No attempt should be made to disinfect human skin in Purebeam / Crystalight + Drying programs.
- No attempt should be made to clean flammable items, packaged and open food, products that contact with food, electronic devices (tablet, phone, computer, etc.), magnetic devices (credit card, public transport card, etc.) in Purebeam /Crystalight + Pro programs.
- Make sure that the items to be cleaned in the Purebeam / Crystalight + Refresh program are resistant to UV-C rays.
- Items to be cleaned in the Purebeam / Crystalight + Refresh program should not be placed directly in the drum.
- The items to be cleaned must be placed properly into the plastic dryer rack to be mounted to the dryer.
- Personal items such as wallets, coins, keys, key chains, etc. to be cleaned in the dryer rack in the Purebeam / Crsytalight Refresh program should be placed in such a way that they do not fall into the drum over the dryer rack.
- Personal items should not be placed on top of each other in the plastic dryer rack in the Purebeam / Crystalight + Refresh program.

CHAPTER 5. CORRECT USE



ATTENTION:

Never stop a tumble dryer before the end of the drying cycle unless all items are quickly removed and spread out so that the heat is dissipated.



ATTENTION:

Make sure that pets do not enter the dryer. Check the inside of the dryer before using it.



ATTENTION:

Superheating of clothes inside the dryer can occur if you cancel the programme or in the event of a power failure whilst the dryer is running. This concentration of heat can cause self combustion so always activate the Refresh programme to cool down or quickly remove all laundry from the dryer in order to hang them up and dissipate the heat.

- Use the dryer only for household drying and to dry fabrics with a label that indicates they are suitable for drying. All other uses are out of the scope of intended use and are prohibited.
- The warranty will be void in case of any commercial use.
- This appliance is designed to be used inside domestic residences only, and should be placed on a straight and stable surface.
- Do not lean against or sit on the door of the dryer. The dryer may tip over.
- To maintain a temperature that will not harm the laundry (e.g. to prevent the laundry from catching fire), a cooling process starts after the heating process. After this, the programme ends. At the end of the programme, always remove the laundry promptly.



ATTENTION:

Never use the dryer without a lint filter or with a damaged lint filter.

- Lint filters must be cleaned **after each use** as indicated in **Cleaning the Lint Filter**.
- Wet filters might cause malfunction during the drying process. Please do not put a wet lint filter into the tumble dryer.
- Lint accumulation must not be allowed around the tumble dryer (not applicable for appliances intended to be vented to the exterior of the building)



IMPORTANT:

The clearance between the dryer and the floor should not be reduced with objects such as carpets, wood or panel, otherwise, sufficient air intake cannot be ensured for the machine.

- Do not install the dryer in rooms where there is risk of freezing. Freezing temperatures negatively affect the dryers performance. Condensed water that freezes in the pump and hose may cause damage.

CHAPTER 6. INSTALLING ON TOP OF A WASHING MACHINE



ATTENTION:

A washing machine cannot be placed on the dryer. Pay attention to the warnings below when installing the dryer on a washing machine.



ATTENTION:

The dryer can only be placed on washing machines that have a same capacity and above.

To use the dryer on the washing machine, a fixing part must be used between the two products. The fixing part must be attached by an Authorised Service Provider.

When the dryer is placed on the washing machine, the total weight of these products may reach almost 150 kilograms (when loaded). Place the products on a solid floor that has a load bearing capacity!

Appropriate Installation Table for Washing Machine and Tumble Dryer					
Tumble Dryer (Depth)	Washing Machine				
	36-40 cm	41-45 cm	46-49 cm	50-56 cm	57-63 cm
52,5 cm	X	✓	✓	✓	✓
56 cm	X	X	✓	✓	✓
61 cm	X	X	X	✓	✓
64 cm	X	X	X	X	✓

(For the depth information, please see 7. Technical Specifications)

In order to put the dryer machine onto the washing machine, a special stacking kit is required as an optional extra. Please contact customer service to acquire. The assembly instruction will be served together with the stacking kit.

CE Declaration of conformity

We declare that our products meet the applicable European Directives, Decisions and Regulations and the requirements listed in the standards referenced.

CHAPTER 7. INSTALLATION

CONNECTION TO WATER OUTLET (WITH OPTIONAL DRAIN HOSE)

In products with condenser unit, water accumulates in the water tank during the drying process. Instead of emptying the water tank after each drying cycle, you can discharge the water directly with the connection of water drain hose supplied with the drying machine.

CONNECTING THE WATER DRAIN HOSE

1. Pull and take out the end of the hose at the back of the dryer. Do not use any tools to take out the hose.
2. Fit one end of the water drain hose, which is provided with the product, to the slot from which you have removed the hose.
3. Fix the other end of the water drain hose directly to the water outlet or sink.

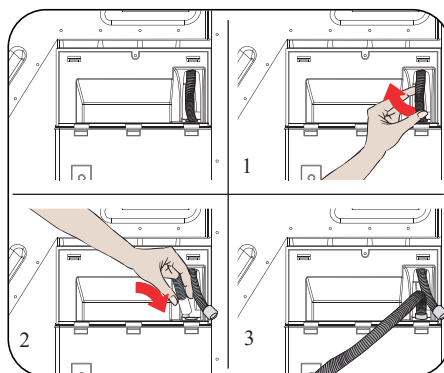

**ATTENTION:**

The hose must be connected in a manner that it cannot be displaced. If the hose comes out during water discharge, there might be flooding in your house.

**IMPORTANT:**

The water drain hose must be installed at a height of 80 cm maximum.

**IMPORTANT:**

The water drain hose must not be bent between the outlet and the product, folded or stepped over.

ADJUSTING THE FEET

For the dryer to work with less noise and vibration, it must be stable and balanced on its feet. Adjust the feed to ensure that the product is balanced.

Rotate the feet to the right and to the left until the dryer is even and stable.

**IMPORTANT**

Never remove the adjustable feet.

ELECTRICAL CONNECTION**ATTENTION:**

There is risk of fire and electric shock.

- Your dryer is set to 220-240 V and 50 Hz.
- The mains cable of the dryer is equipped with a special plug. This plug must be connected to an earthed socket protected by a fuse of 16 Amperes as indicated on the type plate. The fuse current rating of the power line where the outlet is connected must also be 16 amperes. Consult a qualified electrician if you do not have such an outlet or fuse.
- Our company cannot be held responsible for damages resulting from usage without earthing.

**IMPORTANT**

Operating your machine at low voltage values will shorten the service life and decrease the performance of your machine.

ADJUSTING THE ADJUSTABLE FEET

- Leave at least 3 cm of space between the side and rear walls of the product and the underside of the worktop when installing your product under a counter.
- Assembly / disassembly under the counter if necessary must be done by authorized service.
- In order for the dryer to operate more quietly and without vibration, it must stand on its feet properly and be balanced. Make this balance by adjusting the feet.
- Adjust by turning the feet to the right and left until the dryer stands level and balanced.
- Product should not be placed on sloping, uneven and crooked floors.

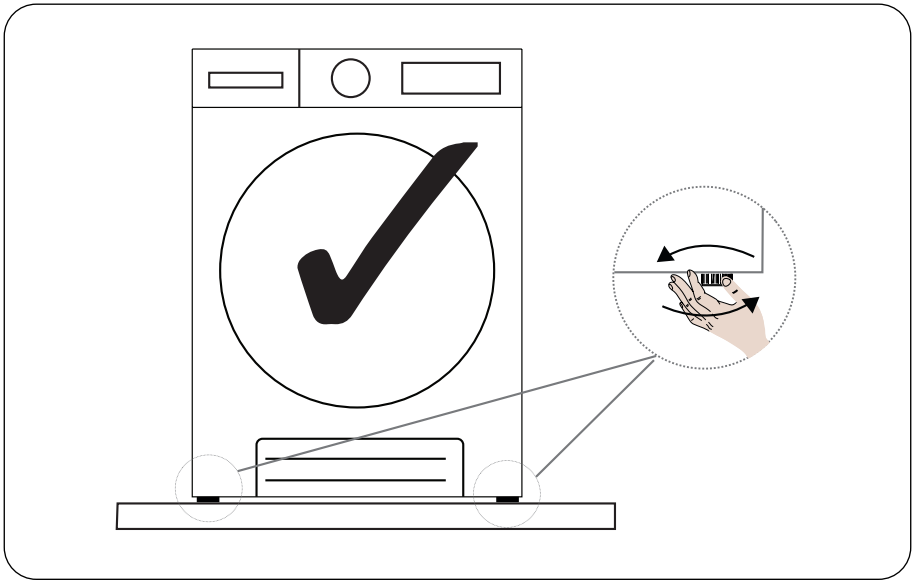

POSITIONING THE MACHINE ON THE GROUND

The tumble dryer must be positioned on a flat surface. It should not be placed on sloping, angled floors.

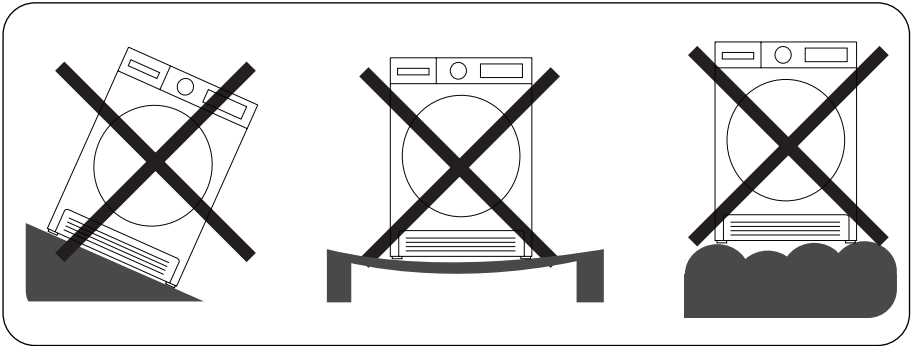

CHAPTER 8. OVERVIEW

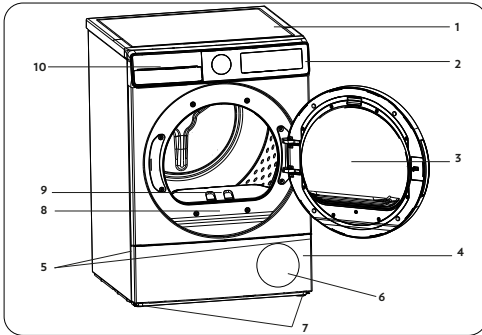

















1. Upper tray
2. Control panel
3. Loading door
4. Plinth
5. Plinth opening slot
6. Ventilation grills
7. Adjustable feet
8. Type plate
9. Lint filter
10. Drawer Cover

CHAPTER 9. PREPARING THE LAUNDRY

SORTING THE LAUNDRY TO BE DRIED

Follow the instructions on the labels of the laundry to be dried. Only dry items that have a statement/ symbol that indicates „they can be dried in a dryer”..

- Do not operate the product with load amounts and laundry types other than those given in Load Capacity.

 Suitable for drying in a dryer	 Does not need ironing	 Sensitive/Delicate drying	 Not suitable for drying in a dryer
 No drying	 Do not dry-clean	 At any temperature	 At high temperatures
 At medium temperatures	 At low temperatures	 Heatless	 Hang to dry
 Spread to dry	 Hang wet to dry	 Spread in shadow to dry	 Suitable for dry cleaning

Do not dry thin, multi-layer or thick-layer fabrics together as they dry at different levels. For this reason, dry clothes together that have the same structure and fabric type. This way, you can get an even drying result. If you think that the laundry is still wet, you can select a time programme for additional drying.

Please dry your big (like duvets) and small sizes of laundries separately in order not to have damp laundries.



IMPORTANT

Delicate fabrics, embroidered fabrics, woolen clothes*, silk fabrics, clothes made of delicate and expensive fabrics, recycled fabrics, airtight clothes, tulle curtains, items made from rubber or plastics, fiberglass items, clothes with metal embroidered parts, leather fabrics are not suitable for drying in the dryer.

*Dry woolen clothes on the Wool program if it is available depending on the dryer model. Be sure to follow Wool program instructions.

PREPARING THE LAUNDRY TO BE DRIED



Risk of explosion and fire!

Remove all foreign objects from pockets such as lighters and matches



ATTENTION:

The drum of the dryer and the fabrics may get damaged.

- The clothes may have become entangled during the washing process. Separate them from each other before placing them in the dryer.
- Remove all objects in the pockets of the clothes and apply the following:
- Tie fabric belts, apron laces etc. to each other or use a laundry bag.
- Lock the zips, clasps and fasteners, do up the buttons of covers.
- To get the best drying result, sort the laundry according to the textile type and drying programme.
- Remove clips and similar metal parts from the clothes.
- Woven goods such as t-shirts and knit clothes **generally shrink in the first drying**. Use a protective programme.
- **Do not over-dry synthetics. This will cause creases.**
- When washing the laundry to be dried, adjust the amount of softener according to the data from the manufacturer of the washing machine.

LOAD CAPACITY

Follow the instructions in the „Programme selection and consumption table“. (See: **Programme selection and consumption table**). Do not load the product with more laundry than the capacity values specified in the table.

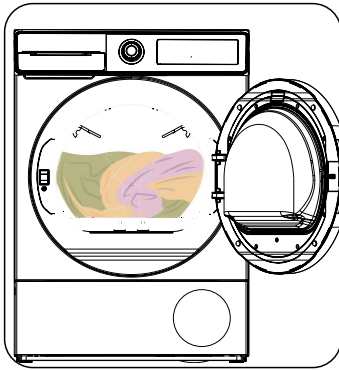

Laundry (per piece)	Dry load weight (gr)
Bedsheet (double)	725
Pillowcase	240
Bath Towel	700
Hand Towel	225
Shirt	190
Cotton Shirt	200
Jeans	650
Fabric - Gabardine Trousers	400
T-shirt	120



IMPORTANT

It is not recommended to load the dryer with more laundry than the amount shown in the figure. When overloaded, the drying performance of the dryer will decrease and the dryer and laundry might be damaged.

CHAPTER 10. USING THE TUMBLE DRYER

CONTROL PANEL



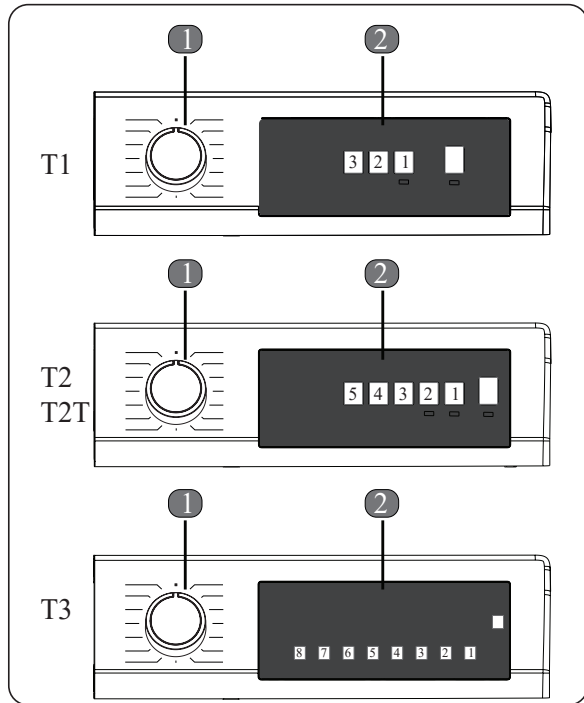

















The user interface and icons may change according to your product. Please select the one which is suitable to your product.



PROGRAMME SELECTION KNOB

Use the programme selection knob to select the desired drying programme.

ELECTRONIC INDICATOR AND DISPLAY

Symbol	Symbol Meaning
Water tank warning indicator	
Lint filter cleaning warning indicator	
Heat exchanger cleaning warning indicator	
Extra Dry	
Cupboard Dry	
Iron Dry	
Drying level 1	
Drying level 2	
Drying level 3	
Drying level 4	
Delay Timer	
Anti-crease 60'	
Anti-crease 120'	
Steam 3	
Steam 2	
Steam 1	
Delicate	
UVC	
WIFI	
Buzzer Cancel	
Start and pause	

CHAPTER 11. PROGRAMME SELECTION AND CONSUMPTION TABLE

Press the Start/Pause button to start the programme. The Start/Pause LED that indicates that the programme has started and the remaining of the program is seen on the display.

Programme	Load (kg)	Washing machine spin speed	Initial moisture content	Duration (hour:minutes)	Energy Consumption per drying cycle (kWh/cycle)
Cotton Extra Dry	8	1000	60%	3:56	2,25
Cotton Extra Dry	4	1000	60%	2:28	1,51
Eco Cotton*	8	1000	60%	3:51	2,22
Eco Cotton*	4	1000	60%	2:12	1,20
Cotton Iron Dry	8	1000	60%	2:33	1,58
Cotton Iron Dry	4	1000	60%	1:31	0,92
Synthetics Cupboard Dry	4	800	40%	1:31	0,95
Synthetics Iron Dry	4	800	40%	1:02	0,50
Delicate	2	600	50%	0:57	0,53
Wool**	1,5	600	50%	1:10	0,61

*Energy labelling standard programme “Commission Regulation (EU) No 2023/2533”

All values in the table were determined in accordance with the EN 61121:2013/prAB:2024\03 standard. Consumption values may vary from the values in the table depending on the fabric type, spin speed, environment conditions and voltage values.

“Eco Cotton” program is the “standard cotton programme” according to Commission Regulation (EU) No 932/2012.

The Eco Cotton programme is suitable to dry wet cotton laundry, and this programme is used to assess the compliance with the EU ecodesign legislation. The Eco Cotton programme is the most efficient programme in terms of energy consumption for drying wet cotton laundry. Loading the household tumble dryer up to the maximum capacity indicated in the user manual for the respective programmes will contribute to energy savings.

**** Program lists may change depend on the model. This declaration is valid for the Wool program containing models.**

For tumble dryers supplied with direct drain hose kit (with type number containing 091V, 114V, 114S, 114R, 114P, 121V, 122V, 122S on the nameplate);

For standard tests, the water drain hose must be connected to the water drain according to the relevant installation instructions.

CHAPTER 12. AUXILIARY FUNCTIONS

The table that summarises the options that can be selected in programmes is given below.

Option	Description
Drying Level	The humidity level obtained after drying can be increased by 3 levels. This way, level of required dryness can be selected. The levels that can be selected other than the standard setting: 1, 2, 3. After selection, the LED of the relevant drying level will turn on.
Delicate	Delicate fabrics are dried for a longer time at a low temperature
Anti-Crease	If you select the „Anti-Crease” option and do not open the door of the dryer at the end of the programme, the 1-hour anti-crease phase will extend to 2 hours. After selecting the Anti Crease option, you will hear an audible warning. You can press the same button again to cancel the option. If you open the door or press the Start/ Pause key while the z-crease step is in progress, the said step will be cancelled.
Delay Start	You can delay the start time of the programme by selecting the 1-hour to 23-hour option. You can activate the desired delay time by pressing the Start/Pause button. When the time is up, the selected programme will start automatically. During the delay time, options compatible with the programme can be activated/deactivated. Long pressing on Delayed Start button changes delay time continuously.
Buzzer Cancel	The dryer emits an audible warning when the program selector knob is turned, when buttons are pressed and at the end of the program. To cancel the alerts, press and hold the “Option 1” button on the T1-T2 and T2 Touch versions and the “Option 2” button on the T3 version for 3 seconds. When you press the button, you will hear an audible warning that the option has been canceled.
Time Drying	When knob is positioned to Time Drying programme, option can be selected by pressing Time Drying option button and program starts by pressing Start/Pause button. Long pressing on time drying button changes time continuously.
Child Lock	There is a child lock option to avoid changes in the programme flow when keys are pressed during the programme. To activate child lock feature, user should press “1” and “2” buttons simultaneously for 3 sec. When activating/deactivating the child lock, “CL” will visualize on display for 2 sec and then becomes off; and an audible warning will be heard. Child lock is not automatically deactivated at the end of the program. To deactivate the child lock at end of the programme, set the programme selection knob to “Off” position. Then, turn on the knob to any program position and press “1” and “2” buttons simultaneously for 3 sec.
UVC*	UVC Technology developed by Vestel with the inspiration of the sun rays, ensures that your clothes and machine remain at the maximum hygiene level during the initial drying and ventilation processes.
Steam*	The steam option helps to prevent wrinkles on clothes and helps to iron clothes easily. The steam level can be adjusted in 3 levels as 1 (low), 2 (medium), 3 (high).

* The product features may change depend on the model.

CHAPTER 13. REMOTE ACCESS SETTINGS (DESCRIPTION OF ANDROID AND IOS APPLICATIONS)

The VeeZy application allows you to remotely control and monitor your appliance using your smart device. In this way, you can select the appropriate program via application according to the laundry you will dry, and you can choose auxiliary options by using the additional features section. In addition, the VeeZy application helps the user to access service by notifying the user about any error that occurs on the machine.

TO ENABLE WI-FI:

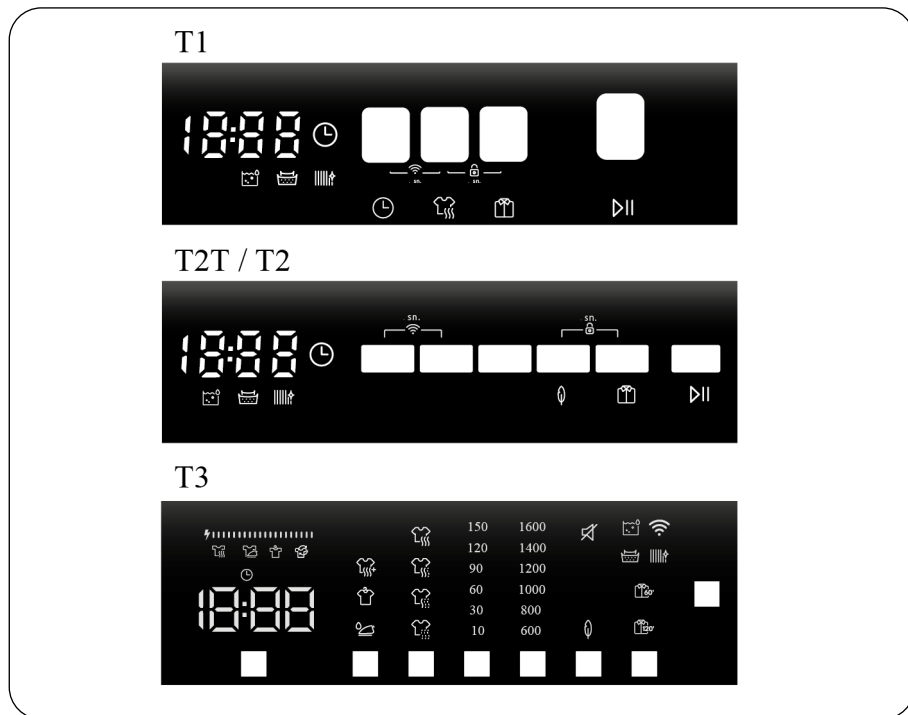

1. Delay Start and Time Drying adjustment buttons must be pressed simultaneously for 3 seconds.
2. When the Wi-Fi module is enabled, the Symbol appears on the screen for 3 seconds.
3. To connect to any Wi-Fi network and attain remote control, you can download the “VeeZy” application from Android or IOS markets to your smartphone and establish the connection with the instructions on the mobile application.

***The product features may change depend on the model.**



NOTE:

It is enough to introduce your machine to the Wi-Fi network once. (To connect to the Wi-Fi network, follow the instructions on the “VeeZy” application.) Before each use, you must activate the remote control by pressing the Delayed Start and Time Drying buttons simultaneously for 3 seconds. To cancel the remote control, simply press the same keys for 3 seconds simultaneously.

In case of Wi-Fi modem changes, modem name changes or Wi-Fi password changes, your machine must be re-introduced to the Wi-Fi network.

In case the activation of the remote control is skipped, only remote viewing can be performed even if any drying program is started. (no program changes can be made).

The device whose remote control is activated will switch to low energy consumption mode after a certain period of time if no operation is performed and the machine screen will turn off. Thanks to the remote control feature, the program type, drying level, anti-crease function and other additional features can be selected even after hours, and the program can be started remotely. In order for this process to be implemented, the necessary safety regulations (the machine door must not be opened or closed during the elapsed time, no power interruption must have occurred, etc.) must be met.

Switching a machine with remote control activated in child lock mode does not prevent controlling and monitoring the machine via the mobile application.

If the dryer is connected to a smart device, a different phone cannot be connected to the same appliance.

If the account you are logged into is the account you have previously added the product to, you can use your dryer directly after logging in.

After the program is started, it cannot be canceled or stopped by remote control due to security requirements.

CHAPTER 14. WARNINGS REGARDING WI-FI MODE

If you think you are experiencing any control or connection problems, perform the following. Observe if the problem persists after the operation you have performed. If you think the problem persists, take the next action.

1. Check if the product is connected to the home network.
2. Check if your smart device is connected to a network.
3. Switch the product app [VeeZy] on and off.
4. Switch the Wi-Fi mode on and off on the product. Try connecting through the application again.

If the error still persists, contact your authorized service.

WIRELESS LAN FEATURES

The following table summarizes the options that can be selected in the programs.

Frequency Ranges
2,400 GHz - 2,484 GHz (CH1 to CH14)

Output Power		TYP.	Criteria	Unit
RF Average Output Power 802.11b CCK Mode	1M	16.5	+/- 1.5	dBm
	11M	16.5	+/- 1.5	dBm
RF Average Output Power 802.11b OFDM Mode	6M	15	+/- 1.5	dBm
	54M	13	+/- 1.5	dBm
RF Average Output Power, 802.11b OFDM Mode	MCS0	14,5	+/- 1.5	dBm
	MCS7	12	+/- 1.5	dBm

VeeZy operates in the 2.4 GHz frequency band.

***The product features may change depend on the model.**

CHAPTER 15. STARTING THE PROGRAMME

The Start/Pause LED will flash during programme selection. Press the Start/Pause button to start the programme. The Start/Pause LED that indicates that the programme has started and the drying LED will come on.

Programme	Description	Load (kg)	Initial moisture content (%)
Cotton Extra Dry	This programme dries thick and multi-layer fabrics, such as cotton towels, bedsheets, pillowcases, bathrobes, at a high temperature to allow you to place them in a closet.	8	60%
Eco Cotton	This programme dries cotton pyjamas, underwear, tablecloths etc. to allow you to place them in a closet.	8	60%
Cotton Iron Dry	This programme dries cotton laundry to prepare it for ironing. Laundry removed from the machine will be damp.	8	60%
Synthetics Cupboard Dry	This programme dries synthetics, such as shirts, t-shirts, blouses, at a lower temperature compared to the cottons programme to allow you to place them in a closet.	4	40%
Synthetics Iron Dry	This programme dries synthetics, such as shirts, t-shirts, blouses, at a lower temperature compared to the cottons programme to prepare them for ironing. Laundry removed from the machine will be damp.	4	40%
Delicate	This programme dries thin clothes like shirts, blouses and silk garments at a low temperature to make them ready to wear.	2	50%
Time Drying	To reach the required drying level at a low temperature, you can use the time programmes. Regardless of the drying level, the programme stops at the desired time.	-	-
20 min/40 min /60 min	To reach the required drying level at a low temperature, you can use the time programmes. Regardless of the drying level, the programme stops at the desired time.	-	-
Baby Care	This programme dries delicate infant clothes at a low temperature to make them ready to wear.	3	60%
Allergy Safe*	The Allergy Safe program is used for hygienic drying of cotton laundry requiring extra hygiene, such as baby clothes, at high temperatures.	3	60%
Duvet	This programme is used to dry duvet.	2,5	60%
Jeans*	This programme is used to dry jeans.	4	60%
Woolen*	Use this program for gentle drying of woolen clothes, washed as stated in the washing instructions. Take out the clothes at the end of the drying cycle.	1,5	50%
Sports	Sport program is used for synthetic sport laundries like shorts, t-shirts at low temperature.	4	40%

Programme	Description	Load (kg)	Initial moisture content (%)
Mix	This programme dries cotton-synthetic mixed garments that do not discolour to make them ready to wear	4	60%
Wool Refresh	Wool refresh helps wool textiles to remove excess water after washing by applying low temperature and gentle movements of drum.	-	-
Refresh	Without providing hot air, refresh is done by selecting Time Drying option and bad odors can be eliminated.	-	-
Express 34'/ Express 45'	1 kg of cotton shirts spun at a high speed in the washing machine are dried in 34/45 minutes.	1	50%
Shirts 20'/ Shirts 30'	2 to 3 shirts are ready for to be ironed in 20/30 minutes.	0,5	50%
Towels*	This programme dries thick cotton laundry such as towels, bathrobe, etc.	3	60%
Outdoor*	This programme is suitable for outdoor clothing, waterproof jackets, jackets with inner insulation, etc.	2	40%
Hygiene*	This programme is suitable for the fabrics which need hygiene requirements.	3	60%
Quick Hygiene*	Purebeam/Crystalight technology allows hygienic drying for your light cotton or synthetic clothes or clothes that require fast drying.	2	60%
Purebeam / Crystalight Baby Care*	Purebeam/Crystalight Technology provides hygienic drying for baby clothes that require extra hygiene.	3	60%
Purebeam / Crystalight Refresh**	In the Purebeam/Crystalight Refresh program, besides the purebeam/crystalight technology, your laundry is hygienically refreshed with hot air is supplied to the drum for 60 minutes, independent of the humidity sensor.	-	-
Purebeam / Crystalight Dry*	Purebeam/Crystalight Technology provides high level of hygiene for your cotton clothes in PureBeam+ Drying program.	3	60%
Extra Silent*	Silent program operates the tumble dryer by decreasing noise emitted to environment. The feeling of noise decrease almost 50% compared to Eco Cotton programme.	8	60%

**IMPORTANT:**

Do not open the loading door while the programme is running. If you have to open the door, do not keep it open for a long time.

***The product features may change depend on the model.**

**** The hygiene of your personal belongings placed in the dryer rack** such as wallets, coins, keys and key chains is also achieved thanks to the Purebeam/Crystalight technology.**



WOOLMARK
WOOL CARE

The wool drying cycle of this machine has been tested and approved by The Woolmark Company for the drying of machine washable wool products provided that the products are washed and dried according to the instructions on the garment label and those issued by the manufacturer of this machine. M0000. The Woolmark symbol is a Certification trademark in many countries.

Model	Woolmark M Code*
7-8 kg A+ energy class	M2442
9-10 kg A+ energy class 7-8-9-10 kg A++ (with PSC motor) energy class	M2240
7-8-9-10 kg A++ (with BLDC motor) energy class 8-9-10 kg A+++ energy class	M2239

***This explanation and table is valid for Woolmark certified models. Please check your model whether “Woolmark Wool Care” logo is included on the fascia pannel.**

During the Programme

If you open the door when the programme is running, the product will switch to pause mode. Once the door has been closed, press the Start/ Pause key to resume the programme. Do not open the loading door when the programme is running. If you have to open the door, do not keep it open for a long time.

Programme End

Once the programme is over, the warning LEDs for Start/Pause, water tank level, filter cleaning and heat exchanger cleaning will turn on. Additionally, an audible warning will be given at the end of the programme. You can remove the laundry to make the machine ready for a new load.

**IMPORTANT:**

Clean the lint filter after every programme. Empty the water tank after every programme.

**IMPORTANT:**

If you do not take out the laundry after the programme has ended, the 1-hour Anti Crease phase will automatically be activated. This programme rotates the drum at regular intervals to prevent creases.

DRUM LIGHT INFORMATION

- The product features may change depend on the model. This information is valid for LED Drum Light included models.
- The light works automatically when you open the door. And closes itself after a while automatically.
- It is not an adjustable option for user to open or close it. • Please do not try to replace or modify the LED Light.

CHAPTER 16. PROGRAMS VERSUS OPTIONS ACTIVATION AVAILABILITY TABLE

Steam*	UVC*	Spin*	Dry Level	Drying Target*	Delicate	Child lock	Buzzer	Delay Timer	Antircrease	
✓	✓	✓	✓	✓	✓	✓	✓	✓	✓	Cotton Extra Dry
✓	✓	✓	✓	✓	✓	✓	✓	✓	✓	Eco Cotton
✓	✓	✓	✓	✓	✓	✓	✓	✓	✓	Cotton Iron Dry
✓	✓	✓	✓	✓	✓	✓	✓	✓	✓	Eco Cottons *
✓	✓	✓	✓	✓	✓	✓	✓	✓	✓	Synthetics Cupboard Dry
✓	✓	✓	✓	✓	✓	✓	✓	✓	✓	Synthetics Iron Dry
✓	✓	✓	✓	✓	✓	✓	✓	✓	✓	Synthetics*
✓	✓ T2/T2T X T3	✓	X	✓	✓ (default)	✓	✓	✓	✓	Delicate
✓	X	X	X	X	X	✓	✓	✓	✓	Time Drying
✓	X	X	X	X	X	✓	✓	✓	✓	20 min /40 min/ 60 min
✓	✓	✓	✓	✓	✓	✓	✓	✓	✓	Mix
✓	✓	✓	✓	✓	✓	✓	✓	✓	✓	Baby Care
✓	✓	✓	✓	✓	✓	✓	✓	✓	✓	Allergy Safe*
✓ T2/T2T X T3	X	X	X	X	X	✓	✓	✓	✓	Refresh
✓ T2/T2T X T3	X	X	X	X	X	✓	✓	✓	✓	Wool Refresh
✓	✓	✓	✓	✓	✓	✓	✓	✓	✓	Jeans

✓	X	X	X	✓ (default)	X	✓	✓	✓	✓	Wollen*
✓	✓	✓	✓	✓	✓	✓	✓	✓	✓	Sport
✓ T2/T2T X T3	X	X	X	✓ (default)	X	✓	✓	✓	✓	Express 34/ Express 45*
✓ T2/T2T X T3	X	X	X	✓ (default)	X	✓	✓	✓	✓	Shirts 20*/Shirts 30*
✓	✓ T2/T2T X T3	✓	✓	✓	✓ (default)	✓	✓	✓	✓	Duvel*
✓	✓	✓	✓	✓	✓	✓	✓	✓	✓	Towels*
✓	✓	✓	✓	✓	✓	✓	✓	✓	✓	Outdoor*
✓	✓	✓	✓	✓	X	✓	✓	✓	✓	Extra Silent*
✓	✓	✓	✓	✓	✓	✓	✓	✓	✓	Hygiene*
X	✓ (default)	✓	✓	✓ (default)	X	✓	✓	✓	✓	Quick Hygiene *
X	✓ (default)	✓	✓	✓	X	✓	✓	✓	✓	Purebeam/ Crystalight Baby Care *
X	✓ (default)	X	X	X	X	✓	✓	✓	✓	Purebeam/ Crystalight Refresh *
X	✓ (default)	✓	✓	✓ (default)	X	✓	✓	✓	✓	Purebeam/ Crystalight Dry *
NO										
YES										
* Starred features may vary depending on your machine model										

CHAPTER 17. CLEANING AND CARE



IMPORTANT

Do not use industrial chemicals to clean your dryer. Do not use a dryer that has been cleaned with industrial chemicals.

CLEANING THE LINT FILTERS



IMPORTANT

DO NOT FORGET TO CLEAN THE LINT FILTERS AFTER EACH USE.

To clean the lint filters:

1. Open the loading door.
2. Pull up the lint filters to remove it.
3. Remove the inner filter from the outer filter.
4. Open the inner filter.
5. Clean the inner filter by your hands or using a soft cloth.
6. Open the outer filter
7. Clean the outer filter by your hands or using a soft cloth.
8. Close the filters and fit the hooks.
9. Place inner filter inside of outer filter.
10. Refit the Lint filter.

After the dryer has been used for a certain period of time, if you encounter a layer that will cause obstruction on the filter surface, clean the layer.

The lint should be thrown in the garbage bin and should not be washed through the drain in order to avoid spreading microplastics in the used water system.

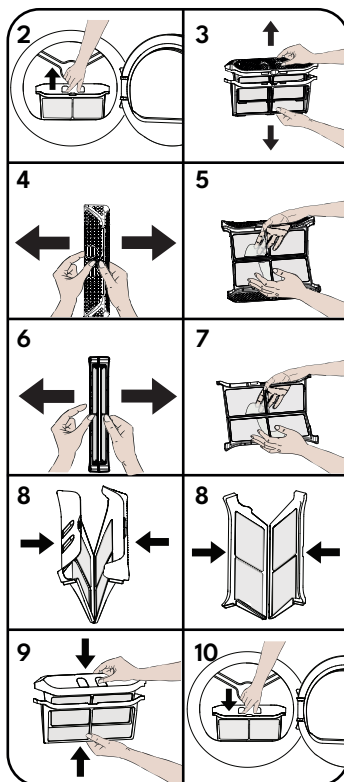

EMPTYING THE WATER TANK

1. Pull the drawer cover and carefully take out the tank.
2. Empty the water in the tank.
3. Refit the water tank.



IMPORTANT: Never remove the water tank when the programme is running. The water condensed in the water tank is not suitable for human consumption.



IMPORTANT: DO NOT FORGET TO EMPTY THE WATER TANK AFTER EACH USE.

“For tumble dryers supplied with direct drain hose kit (with type number containing 091V, 114V, 114S, 114R, 114P, 121V, 122V, 122S on the nameplate); If the water tank fills up during the running of the program, the warning button lights up and the machine switches to standby mode. In this case, you need to empty the water tank and press the Start/Stop” button to resume the program.

When the water tank is emptied, the warning indicator will go off and the program will resume.

During cycling, it is recommended to use a direct drain hose to avoid this warning.

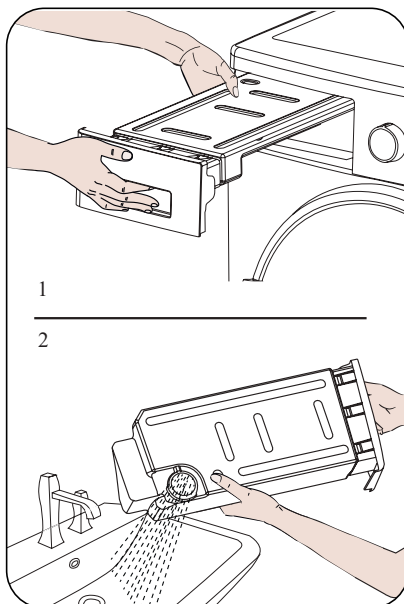

CLEANING THE HEAT EXCHANGER



IMPORTANT: Clean the heat exchanger when you see the warning “Heat Exchanger cleaning”.



IMPORTANT: Even if the “heat exchanger cleaning warning led” is not on, the exchanger can be cleaned more frequently according to the usage behaviours.

If the drying process is completed, open the loading door and wait for it to cool down.

1. Open the kick plate cover as shown.
2. Unlock the exchanger cover by turning in the direction shown with arrows.
3. Take out the exchanger cover as shown.
4. Clean the front surface of the exchanger when it is dry as shown with the help of a vacuum cleaner.
5. Fit the exchanger cover as shown.
6. Lock the exchanger cover by turning in the direction shown with arrows.
7. Close the kick plate cover as shown.

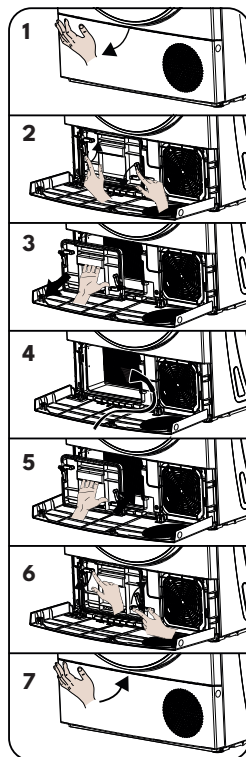

**WARNING**

DO NOT CLEAN WITH BARE HANDS SINCE THE EXCHANGER FINS ARE SHARP. THEY MAY HURT YOUR HANDS

CLEANING THE HUMIDITY SENSOR

Inside the machine, there are humidity sensors that detect whether the laundry is dry or not.

To clean the sensors:

1. Open the loading door of the machine.
2. If the machine is still hot due to the drying process, wait for it to cool down.
3. Using a soft cloth soaked in vinegar, wipe the metal surfaces of the sensor and dry them.

**IMPORTANT**

CLEAN THE METAL SURFACES OF THE SENSOR 4 TIMES A YEAR.

**IMPORTANT**

Do not use metal tools to clean the metal surfaces of the sensor.

**WARNING**

Due to the risk of fire and explosion, do not use solution agents, cleaning agents or similar products when cleaning the sensors.

CLEANING THE INNER SURFACE OF THE LOADING DOOR**IMPORTANT**

Do not forget to clean the inner surface of the loading door after each drying process.

Open the loading door of the dryer and clean all of the inner surfaces and the gasket with a soft, damp cloth.

CHAPTER 18. MACHINE SOUND

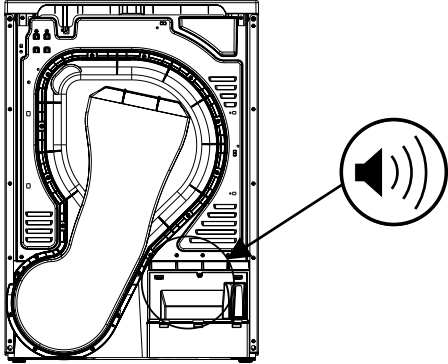
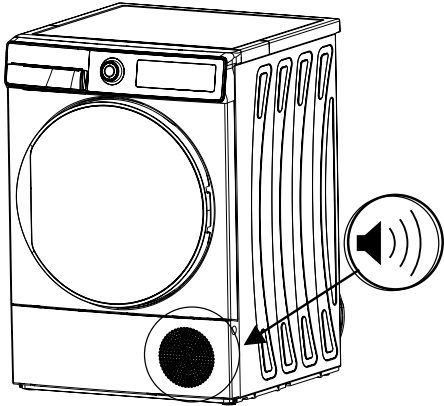
SOURCE OF SOUND	DEFINITION
	<p style="text-align: center;">Pump Sound</p> <p>Pump is activated when the machine starts to work and during the operation at certain intervals. It is normal to hear pump and water sound during this process.</p>
	<p style="text-align: center;">Compressor Sound</p> <p>It is normal to hear a metallic sound from the compressor from time to time while the machine is running.</p>

CHAPTER 19. TECHNICAL SPECIFICATIONS

Brand	KERNAU
Model name	KFD 8423
Height	Min.: 845 mm / Maks.: 855 mm*
Width	596 mm
Depth	525 mm
Capacity (max.)	8 kg**
Voltage	220-240 V
Power	1000 W

*Min. height: Height with the adjustable feet not used. Max. height: Height with the adjustable feet extended to the maximum.

**Dry laundry weight before washing.



IMPORTANT

To improve the quality of the dryer, technical specifications are subject to change without prior notice.



IMPORTANT

The values declared have been obtained in a laboratory environment according to the relevant standards. These values may change depending on the environmental conditions and use of the dryer.



NOTE

1. Due to safety reasons, legislation forces a room of at least 1 m³ per 8 g refrigerant for such equipment. See the refrigerant amount product contains on the rating label that is located on front panel to determine the minimum allowed room sizes.
2. Coolant :Risk of fire/risk of poisoning/risk of material damage and damage to the appliance. The appliance contains refrigerant which, although it is environmentally friendly, is flammable R290. Failure to dispose of it properly may result in a fire or poisoning. Dispose of the appliance properly and do not damage the pipes in the refrigerant circuit.
 - Type of refrigerant : R290
 - ODP (Ozone Depletion Potential) : 0
 - GWP (Global Warning Potential) : 3
3. Risk of explosion or fire. Remove any cigarette lighters and matches from pockets.
4. Do not place the dryer near open fires and ignition sources.

CHAPTER 20. TROUBLESHOOTING

Your dryer is fitted with systems that continuously perform checks during the drying process to take the necessary measures and warn you in case of any malfunction.



WARNING

If the problem persists even if you have applied the steps in this section, please contact the your dealer or an Authorised Service Provider. Never try to repair a nonfunctional product.

PROBLEM	REASON	SOLUTION
The drying process takes a long time.	The surface of the lint filter might be clogged.	Wash the filter with lukewarm water.
	The heat exchanger might be clogged.	Clean the heat exchanger.
	The ventilation grills in front of the machine might be closed.	Open the doors/windows to prevent the room temperature from rising too much.
	There might be a layer of limescale on the humidity sensor.	Clean the humidity sensor.
	The dryer might be overloaded with laundry.	Do not overload the dryer.
	The laundry might be insufficiently spun.	Select a higher spin speed on your washing machine.
Laundry comes out damp at the end of the drying process.	The laundry that comes out hot at the end of the drying process generally feels more humid	
	The programme used might not be suitable for the type of laundry.	Check the care labels on the laundry items, select a suitable programme for the type of laundry and additionally, use the time programmes.
	The surface of the lint filter might be clogged.	Wash the filter with lukewarm water.
	The heat exchanger might be clogged.	Clean the heat exchanger.
	The dryer might be overloaded with laundry.	Do not overload the dryer.
	The laundry might be insufficiently spun.	Select a higher spin speed on your washing machine.
The dryer cannot be opened or the programme cannot be started. The dryer does not get activated when adjusted.	The dryer might not be plugged in.	Make sure that the plug is fitted in the socket.
	The loading door might be open.	Make sure that the loading door is properly closed.

The dryer cannot be opened or the programme cannot be started. The dryer does not get activated when adjusted.	You might not have set a programme or pressed the Start/Pause key.	Make sure that the programme has been set and the dryer is not in the Standby (Pause) mode.
	Child lock might be active.	Deactivate the child lock.
The programme has been interrupted for no reason.	The loading door might not be closed properly.	Make sure that the loading door is properly closed.
	There might have been a power failure.	Press the Start/Pause key to start the programme.
	The water tank might be full.	Empty the water tank.
Clothes have shrunk, felted or deteriorated.	The programme used might not be suitable for the type of laundry.	Check the care labels on the laundry items, select a suitable programme for the type of laundry.
Water leaking from the loading door.	There might be lint accumulated on the inner surfaces of the loading door and on the surfaces of the gasket of the loading door.	Clean the inner surfaces of the loading door and the surfaces of the gasket of the loading door.
The loading door opens on its own.	The loading door might not be closed properly.	Push the loading door until you hear the closing sound.
The water tank warning symbol is on/flashing.	The water tank might be full.	Empty the water tank.
	The water discharge hose might be bent.	If the product is connected directly to the water outlet, check the water discharge hose.
The heat exchanger cleaning warning symbol is on.	The heat exchanger might be unclean.	Clean the heat exchanger.
The filter cleaning warning symbol is on.	The lint filter might be unclean.	Clean the filter.
	The filter seat might be clogged by lint.	Clean the filter seat.
	There might be a layer that causes obstruction on the surface of the lint filter.	Wash the filter with lukewarm water.
The filter and heat exchanger cleaning warning symbol are flashing.	The filter seat might be clogged by lint.	Clean the filter seat.
	There might be a layer that causes obstruction on the surface of the lint filter.	Wash the filter with lukewarm water.
	The heat exchanger might be clogged.	Clean the heat exchanger.
The program can not be started and the filter warning led is blinking.	The filter may not be placed.	Replace the filter.
	The filter warning led is blinking even though the filter is placed.	Call technical service.

The drying process ends within 20 minutes.	If there is no laundry in the drum or the laundry is dry, „empty drum detection” feature is activated. The drying program ends within 20 minutes and goes to normal „End” mode.	Check the drum and the wetness of laundry items.
	If the laundry items are still wet, there may be failure in humidity sensor.	Call technical service.

CHAPTER 21. AUTOMATIC FAULT WARNINGS AND WHAT TO DO

Your tumble dryer is equipped with a built-in fault detection system, indicated by a combination of flashing operation lights. The most common failure codes are shown below.

ERROR CODE	ERROR	SOLUTION
E00	User Interface error	Contact the nearest authorised service agent.
E03 / 	Aquaswtich/pump error	Empty the water tank, if problem does not solved, Contact the nearest authorised service agent.
E04	Compressor malfunction	Contact the nearest authorised service agent.
E05	Compressor NTC error	Contact the nearest authorised service agent.
E06	Door NTC error	Contact the nearest authorised service agent.
E07	Motor error	Contact the nearest authorised service agent.
E08	Voltage fluctuation error	There may be voltage fluctuation in mains. Contact the nearest athuorised service agent.

CHAPTER 22. ENVIRONMENTAL PROTECTION AND PACKING INFORMATION

PACKAGING INFORMATION

The packaging of this product is made of recyclable materials. Do not dispose of the packaging, waste together with household or other waste. Instead, take it to a packaging collection point defined by your local authority.

DISPOSAL OF USED EQUIPMENT

This device has been designed and manufactured of high-quality reusable materials and components.

The symbol of the crossed waste container placed on the product (Fig. A) means that the product is subject to selective collection in accordance with the provisions of Directive 2012/19/EU of the European Parliament and of the Council. a crossed-out wheelee bin symbol (Fig. B) placed on the product means that the product contains batteries that are subject to separate collection in accordance with the provisions of Directive 2006/66/EC of the European Parliament and of the Council. Such marking informs that electrical and electronic equipment and batteries (if any) must not be disposed of with other household waste after the period of use.

The user is obliged to return waste equipment and batteries (if any) to collection points for waste electrical and electronic equipment and batteries (if any). Collectors of such waste, including waste equipment collectors, treatment plants, distributors (shops), municipal waste separate collection points (municipal units), and other entities specified by law form an appropriate system to return this kind of equipment.

Correct disposal of waste equipment and batteries (if any) allows avoiding consequences that may be harmful to health and the environment, caused by the possible presence of hazardous components in the equipment and batteries, and inappropriate storage and processing of such equipment and batteries. Households play an important role in contributing to the reuse and recovery, including recycling, of waste equipment. At this stage, attitudes are formed, affecting the common good, which is a clean natural environment.

Moreover, households are one of the largest users of small equipment and the rational management thereof at this stage affects the recovery of secondary raw materials. Penalties may be imposed in accordance with national legislation for improper disposal of this product. If the device has a lock, please remove it for the safety of all persons who may later come into contact with the device. Some refrigerators and freezers contain insulation material and CFC refrigerant. Therefore, be careful not to pollute the environment when you dispose of your old refrigerator.



Fig. A



Fig. B

TECHNICAL DATA

The technical information is situated in the rating plate on the internal side of the appliance and on the energy label. The QR code on the energy label supplied with the appliance provides a web link to the information related to the performance of the appliance in the EU EPREL database.

Keep the energy label for reference together with the user manual and all other documents provided with this appliance. It is also possible to find the same information in EPREL using the link <https://eprel.ec.europa.eu> and the model name and product number that you find on the rating plate of the appliance. See the link www.theenergylabel.eu for detailed information about the energy label.

ENERGY EFFICIENCY

- You should operate the dryer to full capacity, but make sure that it is not overloaded. Loading up the dryer to its full capacity will contribute to energy savings.
- When the laundry is being washed, the spin speed should be at the highest level possible. This will shorten the drying time and reduce energy consumption.
- Make sure that the same kinds of laundry are dried together.
- Please follow the recommendations in the user manual for programme selection.
- For air circulation, leave an appropriate clearance on the front and back sides of the dryer. Do not cover the grills on the front side of the machine.
- Unless necessary, do not open the door of the machine when drying. If you have to open it, do not keep it open for a long time.
- Do not add new (wet) laundry during the drying process.
- Hairs and lint that detach from the laundry and merge in the air are collected by the “Lint Filters”. Please make sure that the filters are cleaned before and after each use.
- For models with a heat pump, make sure that the heat exchanger is cleaned at least once a month or more frequently according to user behaviour.
- During the drying process, the environment where the dryer is installed must be well ventilated.

CHAPTER 23. CUSTOMER CARE AND SERVICE

Always use original spare parts. When contacting our Authorised Service Centre, ensure that you have the following data available: Model, Serial Number and Service Index. The information can be found on the rating plate. The original spare parts for some specific components are available for 10 years, based on the type of component, from the placing on the market of the last unit of the model.
The website to access professional repair services: <https://www.kernau.com>

KERNAU



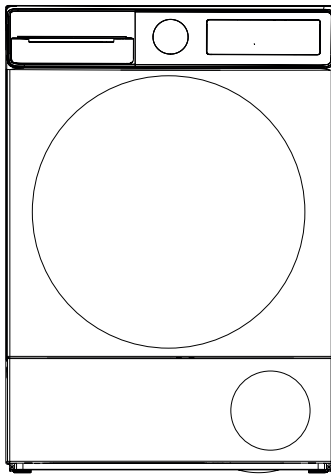

UŽIVATELSKÁ PŘÍRUČKA
SUŠIČKA PRÁDLA
KFD 8423



Děkujeme, že jste si vybrali tento výrobek.

Tento návod k použití obsahuje důležité bezpečnostní informace a pokyny pro provoz a údržbu vašeho spotřebiče.

Prosím přečtěte si pozorně tento návod k použití před použitím přístroje a uchovejte ho pro budoucí použití.

Ikona	Titulek	Popis
	VAROVÁNÍ	Nebezpečí vážného zranění nebo smrti
	NEBEZPEČÍ ÚRAZU ELEKTRICKÝM PROUDEM	Nebezpečné napětí
	POŽÁR	Varování; Nebezpečí požáru / hořlavý materiál
	POZOR	Nebezpečí úrazu nebo poškození majetku
	DŮLEŽITÁ POZNÁMKA	Správný provoz systému
	Viz návod k použití	

OBSAH

KAPITOLA 1. Rychlé spuštění	78
KAPITOLA 2. Primární kritéria	79
Likvidace starého výrobku	80
KAPITOLA 3. Bezpečnostní pokyny	81
Elektrická bezpečnost.....	81
Bezpečnost dětí.....	81
Bezpečnost výrobku	82
KAPITOLA 4. Bezpečnost před uv zářením	82
KAPITOLA 5. Správné použití	83
KAPITOLA 6. Instalace na horní část pračky	84
KAPITOLA 7. Instalace	85
Připojení k přívodu vody (volitelně s vypouštěcí hadicí).....	85
Připojení hadice pro vypouštění vody	85
Nastavení nohou	86
Elektrické zapojení.....	86
Úpravanastavitelných nožiček.....	86
Umístění přístroje na zemi.....	87
KAPITOLA 8. Přehled	88
KAPITOLA 9. Příprava prádla	88
Třídění prádla k sušení	88
Příprava prádla k sušení.....	89
Maximální množství prádla.....	89
KAPITOLA 10. Používání sušičky	90
Ovládací panel	90
Knoflík pro výběr programu.....	91
Elektronický indikátor a displej.....	91
KAPITOLA 11. Výběr programu a tabulka spotřeby	92
KAPITOLA 12. Doplnkové funkce	93
KAPITOLA 13. Nastavení vzdáleného přístupu (popis aplikací pro Android a ios)	94
Povolení připojení Wi-Fi:	94
KAPITOLA 14. Upozornění týkající se režimu Wi-Fi	95
Funkce bezdrátové sítě LAN.....	96
KAPITOLA 15. Zahájení programu	97
Informace o světle v bubnu	99
Tabulka dostupnosti aktivace programů versus možnosti.....	100
KAPITOLA 16. Čištění a péče	102
Čištění filtrů na vlákna	102
Vyprázdnění nádržky na vodu	103
Čištění výměníku tepla.....	103
Čištění čidla vlhkosti.....	104
Čištění vnitřního povrchu nakládacích dvířek.....	104
KAPITOLA 17. Zvuk stroje	105
KAPITOLA 18. Technické specifikace	106
KAPITOLA 19. Řešení problémů	107
KAPITOLA 20. Automatická upozornění na závadu a co je třeba udělat	109
KAPITOLA 21. Informace o ochraně životního prostředí a balení	110
Informace o balení.....	110
KAPITOLA 22. Likvidace opotřebovaných zařízení	110
Technická data	111
Energetická účinnost	111
KAPITOLA 23. Péče o zákazníky a služby	111

KAPITOLA 1. RYCHLÉ SPUŠTĚNÍ

Podrobné informace naleznete v uživatelské příručce.



1. Oděvy rozdělte podle druhu, vložte je do pračky a zavřete dvířka.



2. Otáčením nastavovacího knoflíku zvolte vhodný program pro vaše prádlo.

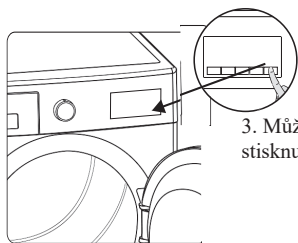

3. Můžete zvolit doplňkové funkce pro sušení. Spusťte program stisknutím tlačítka Start / Pauza.



4. Po ukončení sušícího programu je třeba vyprázdnit nádržku na vodu. ***Podrobné informace naleznete v uživatelské příručce.

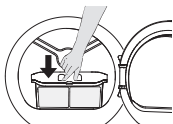

5. Po ukončení programu sušení je třeba filtr vyčistit. ***Podrobné informace naleznete v uživatelské příručce.

KAPITOLA 2. PRIMÁRNÍ KRITÉRIA

Tento přístroj mohou používat dospělí osoby, které jej umí bezpečně používat a jsou si vědomy rizik. Děti si se spotřebičem nemohou hrát. Čištění a údržbu smí provádět pouze dospělí osoby.

- Uchovávejte mimo dosah domácích zvířat
- Nenechávejte děti v blízkosti spotřebiče bez dozoru.
- Obalové materiály uchovávejte mimo dosah dětí
- Nedovolte dětem sedět, ležet nebo vstupovat do spotřebiče.
- Tato sušička je určena pouze pro použití v domácnosti a v interiéru. Záruka zaniká v případě komerčního použití.
- Tento výrobek používejte pouze pro prádlo, na jehož etiketě je uvedeno, že je vhodné k sušení.
- Výrobce nepřebírá odpovědnost za škody způsobené nesprávným používáním nebo přepravou.
- Životnost sušičky je 10 let. Jedná se o období, během něhož jsou náhradní díly potřebné pro správnou funkci sušičky dostupné na trhu.
- Nedovolte, aby podlahové krytiny zakrývaly větrací otvory.
- Instalaci a opravy stroje smí provádět pouze autorizovaný servis. Výrobce nenese odpovědnost za škody vzniklé v důsledku svépomocných oprav nebo jakýchkoli neautorizovaných neodborných oprav.



VAROVÁNÍ

Na sušičku nikdy nestříkejte ani na ni nelijte vodu, abyste ji umyli! Hrozí nebezpečí úrazu elektrickým proudem!

Pokud plánujete umístit spotřebič pod pracovní desku, ponechte mezi bočními a zadními stěnami výrobku a nad nimi alespoň 3 cm volného prostoru.

Montáž / demontáž pro instalaci pod pultem musí v případě potřeby provést autorizovaný servis.

- Před instalací zkontrolujte, zda není výrobek viditelně poškozen. Poškozený výrobek nikdy neinstalujte ani nepoužívejte.
- Domácí zvířata držte mimo dosah sušičky.
- Změkčovače tkanin nebo podobné výrobky by se měly používat v souladu s pokyny výrobce.
- Z kapes odstraňte všechny cizí předměty, jako jsou zapalovače a zápalky.
- Spotřebič nesmí být instalován za uzamykatelnými dveřmi, posuvnými dveřmi nebo dveřmi se závěsem na opačné straně, než jsou dveře sušičky, pokud brání úplnému otevření dveří.



VAROVÁNÍ

Ve skřínce spotřebiče nebo ve vestavěné konstrukci udržujte větrací otvory bez překážek.

- Než se obrátíte na místního autorizovaný servis kvůli instalaci sušičky, zkontrolujte informace v uživatelské příručce a ujistěte se, že je elektrická instalace a odtok vody vhodný. Pokud tomu tak není, zavolejte kvalifikovaného elektrikáře a instalátéra, aby provedl potřebné úpravy.
- Za přípravu místa instalace sušičky, stejně jako za instalaci elektriny a odpadu, odpovídá zákazník. Před instalací zkontrolujte, zda sušička není poškozená. Pokud je poškozená, nenechávejte ji instalovat. Poškozené výrobky mohou ohrozit vaše zdraví.
- Sušičku postavte na stabilní a rovný povrch.
- Sušičku provozujte v bezprašném prostředí s dobrou ventilací vzduchu.
- Volný prostor mezi sušičkou a podlahou **by neměl být** zmenšován předměty, jako jsou koberce, dřevo nebo páska.
- **Neucpávejte ventilační mřížky** umístěné na soklu sušičky.
- Spotřebič nesmí být instalován za uzamykatelnými dveřmi, posuvnými dveřmi nebo dveřmi se závěsem na opačné straně sušičky tak, aby blokoval plné otevření dveří sušičky.

- Po instalaci sušičky musí zůstat spoje stabilní. Při instalaci sušičky dbejte na to, aby se zadní plocha o nic neopírala (např. o vodovodní kohoutek, zásuvku).
- Provozní teplota sušičky je +5 °C až +35 °C. Při provozu mimo tento teplotní rozsah dojde k negativnímu ovlivnění výkonu sušičky a poškození výrobku.
- Při přenášení výrobku buďte opatrní, protože je těžký. Vždy používejte ochranné rukavice.
- Výrobek vždy instalujte ke stěně.
- Zadní plocha výrobku by měla být umístěna směrem ke stěně.
- Když je výrobek umístěn na stabilním povrchu, zkontrolujte pomocí vodováhy, zda je zcela v rovině. Pokud tomu tak není, nastavte nožičky tak, aby byl v rovině. Tento postup opakujte při každém přemístění výrobku.
- Nepokládejte sušičku na napájecí kabel.

LIKVIDACE STARÉHO VÝROBKU



Tento výrobek je v souladu se směrnicí EU o odpadních elektrických a elektronických zařízeních (2012/19/EU). Tento výrobek je označen klasifikačním symbolem pro odpadní elektrická a elektronická zařízení (OEEZ).

Tento symbol, který se nachází na výrobku nebo informačním štítku, označuje, že tento výrobek nesmí být po skončení životnosti likvidován společně s ostatním domovním odpadem.

Abyste předešli možným škodám na životním prostředí a lidském zdraví způsobeným nekontrolovanou likvidací odpadu, uchovávejte tento výrobek odděleně od jiných druhů odpadu a v zájmu prevence udržitelného opětovného využívání materiálových zdrojů zajistěte jeho zodpovědnou recyklaci. Informace o tom, jak a kam můžete výrobek odevzdat k ekologické recyklaci, získáte u svého prodejce nebo na místních úřadech. Tento výrobek nelze míchat s jinými komerčními odpady určenými k recyklaci.

KAPITOLA 3. BEZPEČNOSTNÍ POKYNY

Tato část obsahuje bezpečnostní pokyny, které vás ochrání před rizikem zranění osob nebo poškození majetku. Nedodržení těchto pokynů vede ke ztrátě záruky.

ELEKTRICKÁ BEZPEČNOST

- Spotřebič nesmí být napájen přes externí spínací zařízení, jako je časový spínač, ani nesmí být připojen k obvodu, který je pravidelně zapínán a vypínán rozvodnou sítí.
- Nedotýkejte se zástrčky mokryma rukama. Pro odpojení výrobku ze zásuvky vždy vytáhněte zástrčku, jinak hrozí nebezpečí úrazu elektrickým proudem.
- Připojte sušičku k uzemněné zásuvce chráněné pojistkou. Zemní spojení musí být zapojeno kvalifikovaným elektrikářem. Naše společnost nemůže být zodpovědná za škody nebo ztráty způsobené použitím sušičky bez uzemnění podle místních předpisů.
- Napětí a přípustná pojistková ochrana jsou uvedeny na typovém štítku. (Typový štítek naleznete v části Přehled)
- Hodnoty napětí a frekvence uvedené na typovém štítku musí odpovídat hodnotám síťového napětí a frekvence ve vaší domácnosti.
- Pokud sušičku delší dobu nepoužíváte a před instalací, údržbou, čištěním a opravou ji odpojte od sítě, jinak by mohlo dojít k jejímu poškození.
- Zásuvka musí být po instalaci vždy volně přístupná.



Abyste předešli riziku požáru nebo úrazu elektrickým proudem, nepoužívejte k připojení sušičky k elektrické síti prodlužovací kabely, bloky s více zásuvkami nebo adaptéry.

BEZPEČNOST DĚTÍ

- Tento přístroj mohou používat dospělí osoby, které jej umí bezpečně používat a jsou si vědomy rizik.
- Děti si se spotřebičem nemohou hrát. Čištění a údržbu smí provádět pouze dospělí osoby.
- Uchovávejte mimo dosah domácích zvířat
- Nenechávejte děti v blízkosti spotřebiče bez dozoru.
- Obalové materiály uchovávejte mimo dosah dětí
- Nedovolte dětem sedět, ležet nebo vstupovat do spotřebiče.
- Nenechávejte děti v blízkosti přístroje bez dozoru.
- Děti by se mohly ve stroji zamknout, což by mohlo vést k nebezpečí smrti.
- Nedovolte dětem, aby se během provozu dotýkaly skleněných dvířek. Povrch je extrémně horký a může způsobit poškození pokožky.
- Obalový materiál uchovávejte mimo dosah dětí.
- Při požití mycího prostředku a čisticích prostředků nebo při kontaktu s kůží a očima může dojít k otravě a podráždění.
- Udržujte čisticí prostředky mimo dosah dětí Elektrické výrobky jsou pro děti nebezpečné.
- Během provozu udržujte děti mimo dosah výrobku. \
- Abyste zabránili dětem přerušit cyklus sušičky, můžete použít dětskou pojistku, která zabrání jakýmkoli změnám v probíhajícím programu.
- Nedovolte dětem, aby na výrobku seděly/ležly na něj nebo do něj lezly.
- Děti mladší 3 let nesmí spotřebič používat, pokud nejsou pod stálým dohledem.

BEZPEČNOST VÝROBKU



POŽÁR

Z důvodu nebezpečí požáru by se následující prádlo a výrobky **NIKDY** neměly sušit v sušičce:

- Nevyprané věci nesušte v sušičce.
- Předměty znečištěné látkami, jako je stolní olej, aceton, alkohol, benzín, petrolej, odstraňovače skvrn, terpentýn, vosky a odstraňovače vosku, je třeba před sušením v sušičce vyprat v horké vodě s přísadkou pracího prostředku.
- Čisticí utěrky a rohože se zbytky hořlavých čisticích prostředků nebo acetonu, plynu, hlídání, odstraňovačů skvrn, terpentýnu, svíček, vosku, odstraňovačů vosku nebo chemikálií.
- Prádlo se zbytky laků na vlasy, odlakovačů na nehty a podobných látek.
- Prádlo, na jehož čištění byly použity průmyslové chemikálie (např. chemické čištění).
- Prádlo, které má jakékoliv pěnové, houbové, gumové nebo gumě podobné části nebo doplňky. Patří mezi ně latexová pěnová houba, sprchové čepice, nepromokavé tkaniny, vypasované oblečení a pěnové polštáře.
- Předměty s náplní a poškozené (díly nebo pláště). Pěna vyčnívající z těchto předmětů by se mohla během sušení vznítit.
- Provoz sušičky v prostředí, které obsahuje mouku nebo uhelný prach, může způsobit výbuch.



POZOR:

Spodní prádlo, které obsahuje kovové výztuhy, by se nemělo vkládat do sušičky. Pokud se kovové výztuhy během sušení uvolní a ulomí, může dojít k poškození sušičky. Pokud je to možné, nechte dveře mezi cykly otevřené.



POŽÁR: R290 NEBEZPEČÍ POŽÁRU A POŠKOZENÍ!

Tento výrobek obsahuje ekologický, ale hořlavý plyn R290. Udržujte otevřený oheň a zdroje ohně mimo dosah výrobku.

KAPITOLA 4. BEZPEČNOST PŘED UV ZÁŘENÍM

- Toto varování se vztahuje pouze na modely s technologií Purebeam / Crystalight + Pro Technology.
- Sušička obsahuje LED diodu, která vyzařuje neviditelné paprsky UV-C. Za provozu LED UV-C se nedívejte přímo do zdroje světla. V případě přímému vystavení by mohlo dojít k poškození pokožky a očí i při nízkých dávkách.
- Při aktivaci technologie UV-C se rozsvítí modré světlo.
- LED UV-C a zdroj modrého světla zhasnou při otevření dvířek za provozu přístroje.
- Při uzavření dvířek přístroje nevycházejí paprsky UV-C ven z přístroje.
- Technologie Purebeam / Crystalight + Pro se používá v textilních produktech a některých osobních pomůckách k zajišťování hygieny.
- Sušičku je třeba používat pouze k zamýšlenému použití.
- Textilní produkty vhodné k sušení je třeba používat v programech zahrnujících technologii Purebeam / Crystalight + Pro Technology.
- Jiné než textilní předměty je v programech zahrnujících technologii Purebeam / Crystalight + Pro zakázáno sušit.
- Elektronická a magnetická zařízení (kreditní karty apod.) je zakázáno vkládat do přístroje během programů zahrnujících Purebeam / Crystalight + Refresh.
- Poškození LED UV-C může vést k vyzařování nebezpečného záření UV-C. Z toho důvodu nepoužívejte poškozený produkt a zavolejte technické servisní středisko.
- Pro výměnu dílů souvisejících s LED UV-C zavolejte technické servisní centrum.
- Výměna LED UV-C a souvisejících dílů svépomocí je zakázána. Při čekání na personál technického servisu ověřte, zda je přístroj odpojen ze zásuvky.

- LED UV-C nesmí být vyhozena do komunálního odpadu.
- Děti by neměly být poblíž, pokud jsou programy s technologií Purebeam / Crystalight + Pro aktivní.
- V programech Purebeam / Crystalight + Drying by neměly být prováděny žádné pokusy o dezinfekci živých bytostí.
- V programech Purebeam / Crystalight + Drying nepokoušejte dezinfikovat lidskou pokožku.
- Je zakázáno pokoušet se čistit hořlavé předměty, zabalené a otevřené potraviny, produkty, které jsou ve styku s potravinami, elektronická zařízení (tablet, telefon, počítač apod.), magnetická zařízení (kreditní karta, karta na veřejnou dopravu apod.) v programech Purebeam / Crystalight + Pro.
- Ujistěte se, že předměty čištěné v programu Purebeam / Crystalight + Refresh jsou odolné vůči paprskům UV-C.
- Předměty čištěné v programu Purebeam / Crystalight + Refresh by neměly být vkládány přímo do bubnu.
- Předměty k vyčištění je třeba vhodně umístit do plastového stojanu upevněného na sušičce.
- Osobní předměty, jako jsou peněženky, mince, klíče, klíčenky apod., které se mají čistit ve stojanu sušičky v programu Purebeam / Crystalight Refresh, by měly být umístěny tak, aby nespadly do bubnu nad stojanem sušičky.
- Osobní předměty je zakázáno v plastovém stojanu v programu Purebeam / Crystalight + Refresh umísťovat na sebe.

KAPITOLA 5. SPRÁVNÉ POUŽITÍ



POZOR:

Nikdy nezastavujte sušičku před koncem sušicího cyklu, pokud vše rychle nevyjmete a nerozložíte tak, aby se teplo rozptýlilo.



POZOR:

Dbejte na to, aby se do sušičky nedostala domácí zvířata. Před použitím zkontrolujte vnitřek sušičky.



POZOR:

K přehřátí prádla uvnitř sušičky může dojít, pokud zrušíte program nebo v případě výpadku proudu během provozu sušičky. Tato koncentrace tepla může způsobit samovznícení, proto vždy aktivujte program Osvěžení, aby se prádlo ochladilo nebo rychle vyjměte všechno prádlo ze sušičky, abyste ho mohli pověsit a rozptýlit teplo.

- Sušičku používejte pouze k sušení v domácnosti a k sušení tkanin se štítkem, na kterém je uvedeno, že jsou vhodné k sušení. Všechna ostatní použití jsou mimo rozsah určeného použití a jsou zakázána.
- Záruka zaniká v případě jakéhokoli komerčního použití.
- Tento spotřebič je určen pouze pro použití v domácnostech a měl by být umístěn na rovném a stabilním povrchu.
- Neopírejte se o dvířka sušičky ani na ně nesedejte. Sušička se může převrhnout.
- Aby se udržela teplota, která nepoškodí prádlo (např. aby nedošlo k jeho vznícení), spustí se po ohřevu proces chlazení. Poté program končí. Po skončení programu prádlo vždy ihned vyjměte.



POZOR:

Sušičku nikdy nepoužívejte bez filtru na vlákna nebo s poškozeným filtrem na vlákna.

- Filtry na vlákna je třeba čistit **po každém použití** jak je uvedeno v části **Čištění filtru na vlákna**.
- Mokrý filtry by mohly způsobit poruchu během procesu sušení. Do sušičky nevkládejte mokré filtry na vlákna.
- Kolem sušičky se nesmí hromadit vlákna (neplatí pro spotřebiče s větráním do vnější části budovy)



DŮLEŽITÉ

Volný prostor mezi sušičkou a podlahou by neměl být zmenšen předměty, jako jsou koberce, dřevo nebo desky, jinak nelze zajistit dostatečný přívod vzduchu do stroje.

- Neumisťujte sušičku do místností, kde hrozí nebezpečí zamrznutí. Teploty mrazu negativně ovlivňují výkon sušičky. Kondenzovaná voda, která zamrazí čerpadlo a hadici, může způsobit poškození.

KAPITOLA 6. INSTALACE NA HORNÍ ČÁST PRAČKY



POZOR:

Pračku nelze umístit na sušičku. Při instalaci sušičky na pračku věnujte pozornost níže uvedeným upozorněním.



POZOR:

Sušičku lze umístit pouze na pračky se stejnou a vyšší kapacitou.

Chcete-li sušičku používat na pračce, musíte mezi oba spotřebiče umístit spojovací díl. Spojovací díl musí být namontován autorizovaným poskytovatelem služeb.

Když je sušička umístěna na pračce, může celková hmotnost těchto výrobků dosáhnout téměř 150 kilogramů (když jsou naplněny). Výrobky umístěte na pevnou podlahu, která má dostatečnou nosnost!

Stůl vhodný pro instalaci pračky a sušičky prádla					
Sušička prádla (Hloubka)	Pračka				
	36-40 cm	41-45 cm	46-49 cm	50-56 cm	57-63 cm
52,5 cm	X	✓	✓	✓	✓
56 cm	X	X	✓	✓	✓
61 cm	X	X	X	✓	✓
64 cm	X	X	X	X	✓

(Informace o hloubce naleznete v části 7. Technické specifikace)

Pro nasazení sušičky na pračku je jako volitelné příslušenství vyžadována speciální stohovací sada. Pro získání kontaktujte zákaznický servis. Návod k montáži obdržíte společně se stohovací sadou.

CE Prohlášení o shodě

Prohlašujeme, že naše výrobky splňují platné evropské směrnice, rozhodnutí a nařízení a požadavky uvedené v odkazovaných normách.

KAPITOLA 7. INSTALACE

PŘIPOJENÍ K PŘÍVODU VODY (VOLITELNĚ S VYPOUŠTĚCÍ HADICÍ)

U výrobků s kondenzační jednotkou se během sušení hromadí voda v nádržce na vodu. Místo vyprazdňování nádržky na vodu po každém cyklu sušení můžete vodu vypouštět přímo pomocí připojení hadice na vypouštění vody, která je součástí sušičky.

PŘIPOJENÍ HADICE PRO VYPOUŠTĚNÍ VODY

1. Vytáhněte a vyjměte konec hadice v zadní části sušičky. K vyjmutí hadice nepoužívejte žádné nářadí.
2. Jeden konec hadice pro vypouštění vody, která je součástí výrobku, nasadte do otvoru, ze kterého jste hadici vyndali.
3. Druhý konec hadice pro vypouštění vody připevněte přímo k odtoku vody nebo k umyvadlu.

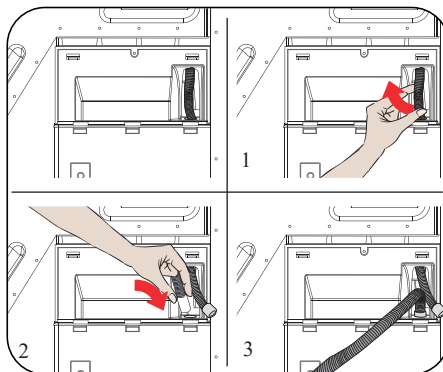



POZOR

Hadice musí být připojena tak, aby nemohlo dojít k jejímu posunutí. Pokud hadice při vypouštění vody vyklouzne, může dojít k zaplavení domu.



DŮLEŽITÉ:

Hadice pro vypouštění vody musí být instalována ve výšce maximálně 80 cm.



DŮLEŽITÉ:

Hadice pro vypouštění vody nesmí být mezi výpustí a výrobkem ohnutá, přeložená nebo přišlápnutá.

NASTAVENÍ NOHOU

Aby sušička pracovala s menším hlukem a vibracemi, musí být stabilní a vyvážená. Upravte nohy tak, aby byl výrobek vyvážený. Otáčejte nožičkami doprava a doleva, dokud nebude sušička v rovině a stabilní.



DŮLEŽITÉ

Nikdy neodstraňujte nastavitelné nožičky.

ELEKTRICKÉ ZAPOJENÍ



POZOR

Hrozí nebezpečí požáru a úrazu elektrickým proudem.

- Vaše sušička je nastavena na 220-240 V a 50 Hz.
- Napájecí kabel sušičky je vybaven speciální zástrčkou. Tato zástrčka musí být připojena k uzemněné zásuvce chráněné pojistkou 16 A, jak je uvedeno na typovém štítku. Jmenovitý proud pojistky elektrického vedení, ke kterému je zásuvka připojena, musí být rovněž 16 ampér. Pokud takovou zásuvku nebo pojistku nemáte, obraťte se na kvalifikovaného elektrikáře.
- Naše společnost nenese odpovědnost za škody vzniklé v důsledku používání bez uzemnění.



DŮLEŽITÉ

Provozování přístroje při nízkých hodnotách napětí zkracuje životnost a snižuje výkon stroje.

ÚPRAVA NASTAVITELNÝCH NOŽIČEK

- Pokud plánujete umístit spotřebič pod desku, ponechte mezi bočními a zadními stěnami výrobku a nad nimi alespoň 3 cm volného prostoru.
- Montáž / demontáž pod deskou musí v případě potřeby provádět autorizovaný servis.
- Aby sušička pracovala tišeji a bez vibrací, musí správně stát na nohách a být vyvážená. Nastavením nožiček zajistíte rovnováhu.
- Otáčením nožiček vpravo a vlevo je nastavujte tak dlouho, dokud nebude sušička stát rovně a vyváženě.
- Výrobek by neměl být umístěn na šikmých, nerovných a křivých podlahách.

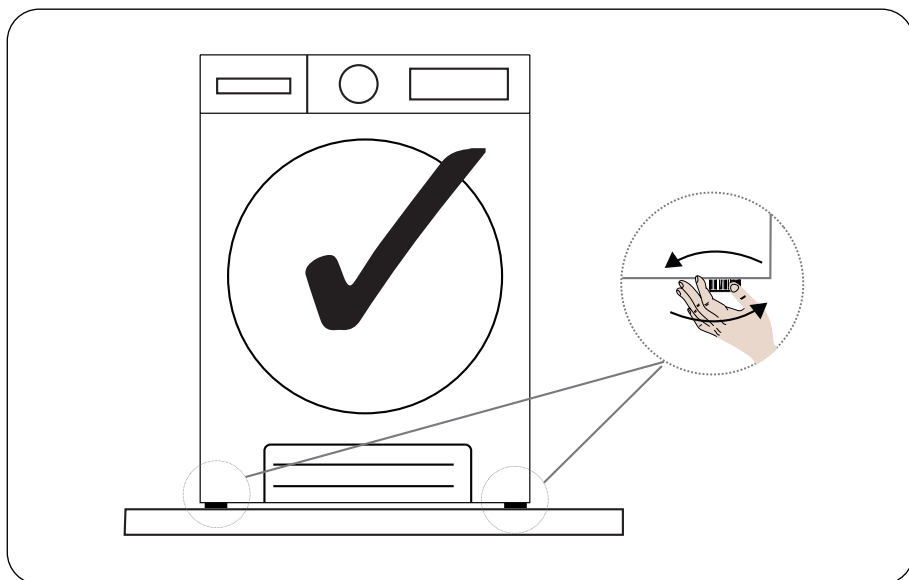

UMÍSTĚNÍ PŘÍSTROJE NA ZEMI

Sušička musí být umístěna na rovném povrchu. Neměla by být umístěna na šikmých a nakloněných podlahách.

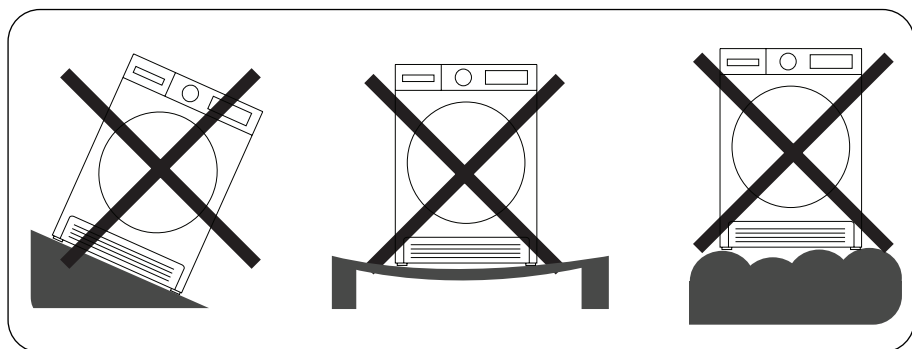

KAPITOLA 8. PŘEHLED

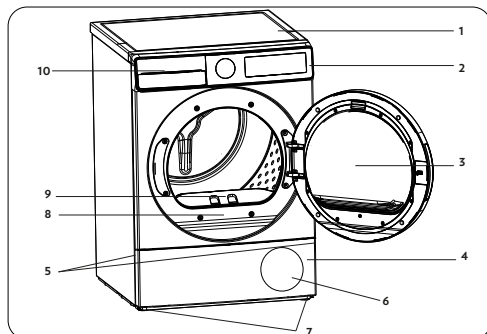

















1. Horní zásobník
2. Ovládací panel
3. Nakládací dvířka
4. Sokl
5. Štěrbina pro otevření soklu
6. Větrací mřížky
7. Nastavitelné nožičky
8. Typový štítek
9. Filtř na vlákna
10. Kryt zásuvky

KAPITOLA 9. PŘÍPRAVA PRÁDLA

TŘÍDĚNÍ PRÁDLA K SUŠENÍ

Postupujte podle pokynů na štítcích prádla, které chcete sušit. Pouze suché prádlo, které je označeno symbolem „Ize sušit v sušičce“.

- Nepoužívejte výrobek s jiným množstvím náplně a jinými druhy prádla, než jsou uvedeny v bodě Maximální množství prádla

 Vhodné pro sušení v sušičce	 Nepotřebuje žehlit	 Citlivé/jemné sušení	 Není vhodné pro sušení v sušičce
 Žádné sušení	 Nečistit chemicky	 Při jakékoli teplotě	 Při vysokých teplotách
 Při středních teplotách	 Při nízkých teplotách	 Bez ohřevu	 Pověsit a nechat vysušit
 Rozložit a nechat vysušit	 Pověsit mokré a nechat vysušit	 Rozprostřete ve stínu pro zaschnutí	 Vhodné pro chemické čištění

Tenké, vícevrstvé a silné tkaniny nesušte společně, protože se suší na různých úrovních. Z tohoto důvodu sušte společně oblečení stejné struktury a stejného typu tkaniny. Tímto způsobem dosáhnete rovnoměrného sušení. Pokud se vám zdá, že je prádlo stále mokré, můžete zvolit časový program pro dodatečné sušení.

Velké (např. peřiny) a malé prádlo sušte odděleně, abyste neměli vlhké prádlo.



DŮLEŽITÉ

Jemné tkaniny, vyšívané tkaniny, vlněné oděvy*, hedvábné tkaniny, oděvy z jemných a drahých tkanin, recyklované tkaniny, neprodyšné oděvy, tylové závěsy, předměty z gumy nebo plastů, předměty ze skleněných vláken, oděvy s kovovými vyšívanými částmi, kožené tkaniny nejsou vhodné pro sušení v sušičce.

*Vlněné oblečení sušte v programu Vlna, pokud je k dispozici v závislosti na modelu sušičky. Nezapomeňte se řídit pokyny programu Vlna.

PŘÍPRAVA PRÁDLA K SUŠENÍ



NEBEZPEČÍ VÝBUCHU A POŽÁRU!

Z kapes odstraňte všechny cizí předměty, jako jsou zapalovače a zápalky



POZOR:

Může dojít k poškození bubny sušičky a tkanin.

- Oděvy se mohly během praní zamotat. Před vložením do sušičky je od sebe oddělte.
- Odstraňte všechny předměty z kapes oblečení a použijte následující:
- Svažte k sobě látkové pásky, tkaničky od zástěr apod. nebo použijte pytel na prádlo.
- Zajistěte zipy, spony a uzávěry, zapněte knoflíky dek.
- Pro dosažení nejlepšího výsledku sušení roztříďte prádlo podle typu textilu a programu sušení.
- Odstraňte z oděvů spony a podobné kovové části.
- Tkané zboží, jako jsou trička a pletené oděvy, se **při prvním sušení** obvykle srazí. Použijte ochranný program.
- **Syntetické materiály příliš nesušte. To způsobí záhyby.**
- Při praní prádla určeného k sušení upravte množství změkčovadla podle údajů výrobce pračky.

MAXIMÁLNÍ MNOŽSTVÍ PRÁDLA

Postupujte podle pokynů ve „Výběr programu a tabulce spotřeby“. (Viz: **Výběr programu a tabulka spotřeby**). Nevkládejte do výrobku více prádla, než je uvedeno v tabulce.

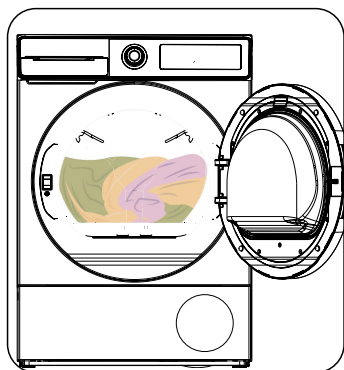

Prádlo (na kus)	Hmotnost suchého prádla (g)
Ložní povlečení (dvoulůžko)	725
Povlak na polštář	240
Osuška	700
Ručník na ruce	225
Košile	190
Bavlněná košile	200
Džíny	650
Tkanina - Gabardény	400
Tričko	120



DŮLEŽITÉ

Nedoporučuje se vkládat do sušičky více prádla, než je uvedeno na obrázku. Při přetížení se sníží sušící výkon sušičky a může dojít k poškození sušičky a prádla.

KAPITOLA 10. POUŽÍVÁNÍ SUŠIČKY

OVLÁDACÍ PANEL



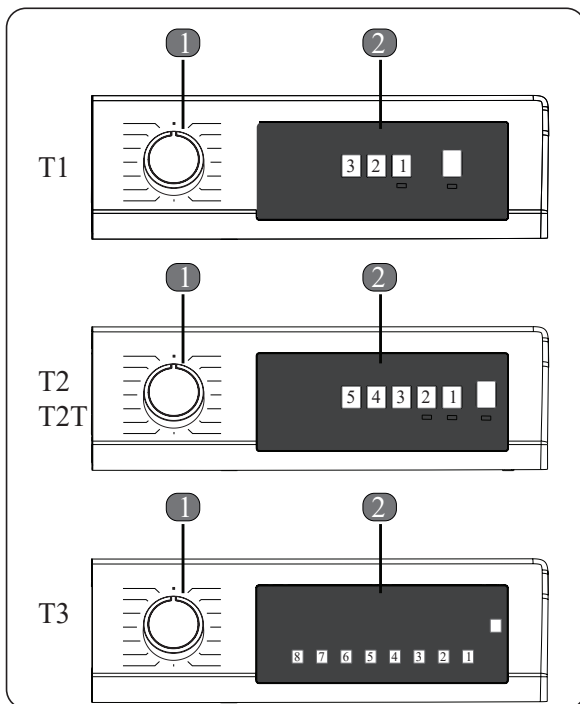

















Uživatelské rozhraní a ikony se mohou měnit v závislosti na produktu. Vyberte prosím ten, který je vhodný pro váš výrobek.



KNOFLÍK PRO VÝBĚR PROGRAMU

Pomocí knoflíku pro výběr programu vyberte požadovaný program sušení.

ELEKTRONICKÝ INDIKÁTOR A DISPLEJ

Symbol	Význam symbolu
Výstražný indikátor nádržky na vodu	
Výstražný indikátor čištění filtru na vlákna	
Výstražný indikátor čištění výměníku tepla	
Extra suché	
Suché do skříně	
Suché k žehlení	
Úroveň sušení 1	
Úroveň sušení 2	
Úroveň sušení 3	
Úroveň sušení 4	
Časovač zpoždění	
Snadné žehlení 60'	
Snadné žehlení 120'	
Steam 3	
Steam 2	
Steam 1	
Jemné	
UVC	
WIFI	
Zrušení zvukového upozornění	
Start a pauza	

KAPITOLA 11. VÝBĚR PROGRAMU A TABULKA SPOTŘEBY

Stisknutím tlačítka Start / Pauza spustíte program. Kontrolka Start / Pauza indikuje, že byl program spuštěn, a na displeji se zobrazí zbývající část programu.

Program	Zatížení (kg)	Rychlost otáčení pračky	Počáteční vlhkost	Doba trvání (hodiny: minuty)	Spotřeba energie na jeden cyklus sušení (kWh/cyklus)
Bavlna extra suchá	8	1000	60%	3:56	2,25
Bavlna extra suchá	4	1000	60%	2:28	1,51
Ekologická bavlna*	8	1000	60%	3:51	2,22
Ekologická bavlna*	4	1000	60%	2:12	1,20
Bavlna na žehlení	8	1000	60%	2:33	1,58
Bavlna na žehlení	4	1000	60%	1:31	0,92
Syntetika do skříně	4	800	40%	1:31	0,95
Syntetika na žehlení	4	800	40%	1:02	0,50
Jemné	2	600	50%	0:57	0,53
Vlna**	1,5	600	50%	1:10	0,61

***Normativní program pro označování energetickými štítky „Nařízení Komise (EU) č. 2023/2533“**
Všechny hodnoty v tabulce byly stanoveny podle normy EN 61121:2013/prAB:2024-03. Hodnoty spotřeby se mohou lišit od hodnot uvedených v tabulce v závislosti na typu tkaniny, rychlosti odstředování, podmínkách prostředí a hodnotách napětí.

Program „Eko bavlna“ je „standardní program pro bavlnu“ podle nařízení Komise (EU) č. 932/2012. Program Eko bavlna je vhodný pro sušení mokrého bavlněného prádla a tento program se používá k posouzení souladu s právními předpisy EU o ekodesignu. Program Eko bavlna je nejučinnější program z hlediska spotřeby energie pro sušení mokrého bavlněného prádla. Naplnění sušičky pro domácnost až do maximální kapacity uvedené v návodu k použití pro příslušné programy přispěje k úspoře energie.

**** Seznamy programů se mohou měnit v závislosti na modelu. Tato deklarace platí pro modely obsahující program Vlna.**

Pro sušičky prádla dodávané se sadou hadice pro přímé vypouštění (s typovým číslem obsahujícím na výrobním štítku 091V, 114V, 114S, 114R, 114P, 121V, 122V, 122S);
Při standardních testech musí být vypouštěcí hadice připojena k odtoku vody podle příslušného návodu k instalaci.

KAPITOLA 12. DOPLŇKOVÉ FUNKCE

Možnost	Popis
Úroveň sušení	Vlhkost získaná po sušení může být zvýšena o 3 úrovně. Tímto způsobem lze vybrat požadovanou úroveň suchosti. Úrovně, které lze vybrat, jiné než standardní nastavení: 1, 2, 3. Po výběru se rozsvítí kontrolka příslušné úrovně sušení.
Jemné	Jemné tkaniny se suší delší dobu při nízkých teplotách
Pro snadné žehlení	Pokud vyberete možnost „Pro snadné žehlení“ a neotevřete dvířka sušičky na konci programu, 1 hodina fáze ochrany proti záhybům se prodlouží na 2 hodiny. Po výběru možnosti „Pro snadné žehlení“ uslyšíte zvukové upozornění. Pro zrušení této možnosti stiskněte stejné tlačítko ještě jednou. Pokud v průběhu fáze ochrany proti záhybům otevřete dvířka spotřebiče nebo stiskněte tlačítko Start / Pauza, tato fáze bude zrušena.
Odložit start	Dobu spuštění programu můžete odložit zvolením volby 1 až 23 hodin. Požadovaný čas odložení můžete aktivovat stisknutím tlačítka Start / Pauza. Po uplynutí času se zvolený program automaticky spustí. Během doby odložení lze volby kompatibilní s programem aktivovat / deaktivovat. Podržení tlačítka Odložit start změni čas odložení opakovaně.
Zrušení zvukového upozornění	Sušička vydává zvukové upozornění při otáčení knoflíku pro výběr programu, při stisknutí tlačítek a na konci programu. Pro zrušení výstrahy stiskněte a podržte tlačítko „Option 1“ u verzí T1-T2 a T2 Touch a tlačítko „Option 2“ u verze T3 po dobu 3 sekund. Po stisknutí tlačítka uslyšíte zvukové upozornění, že je tato volba zrušena.
Doba sušení	Pokud je knoflík v poloze programu Doba sušení, volba může být vybrána stisknutím tlačítka Doba sušení a program se spustí stisknutím tlačítka Start / Pauza. Podržením tlačítka Doba sušení změníte dobu opakovaně.
Dětská pojistka	Spotřebič je vybaven dětskou pojistkou zabraňující změně v programu v případě stisknutí tlačítek během programu. Pro aktivaci funkce dětské pojistky, stiskněte současně tlačítka „1“ a „2“ na dobu 3 sekund. Při aktivaci/deaktivaci dětské pojistky se na displeji na 2 s zobrazí nápis „CL“, který poté zhasne, a ozve se zvukové upozornění. Dětská pojistka se po ukončení programu nedeaktivuje automaticky. Chcete-li dětskou pojistku po ukončení programu deaktivovat, nastavte knoflík pro výběr programu na pozici „Vypnuto“. Poté otočte knoflíkem do libovolné programové polohy a stiskněte současně tlačítka „1“ a „2“ na 3sekundy.
UVC*	Technologie UVC vyvinutá společností Vestel s inspirací slunečními paprsky zajišťuje, že si vaše oblečení a zařízení zachovají maximální úroveň hygieny během počátečních procesů sušení a větrání.
Pára*	Možnost napařování pomáhá předcházet pomačkání oděvů a usnadňuje jejich žehlení. Úroveň páry lze nastavit ve třech úrovních: 1 (nízká), 2 (střední), 3 (vysoká).

* Funkce produktu se mohou měnit v závislosti na modelu.

KAPITOLA 13. NASTAVENÍ VZDÁLENÉHO PŘÍSTUPU (POPIS APLIKACÍ PRO ANDROID A IOS)

Aplikace VeeZy umožňuje vzdálené ovládání a sledování spotřebiče pomocí chytrého zařízení. Takto můžete prostřednictvím aplikace vybrat vhodný program podle toho, jaké prádlo budete sušit, a pomocí sekce doplňkových funkcí můžete zvolit pomocné možnosti. Aplikace VeeZy navíc pomáhá uživateli v přístupu k servisu tím, že ho upozorní na jakoukoli chybu, která se na stroji vyskytne.

POVOLENÍ PŘIPOJENÍ WI-FI:

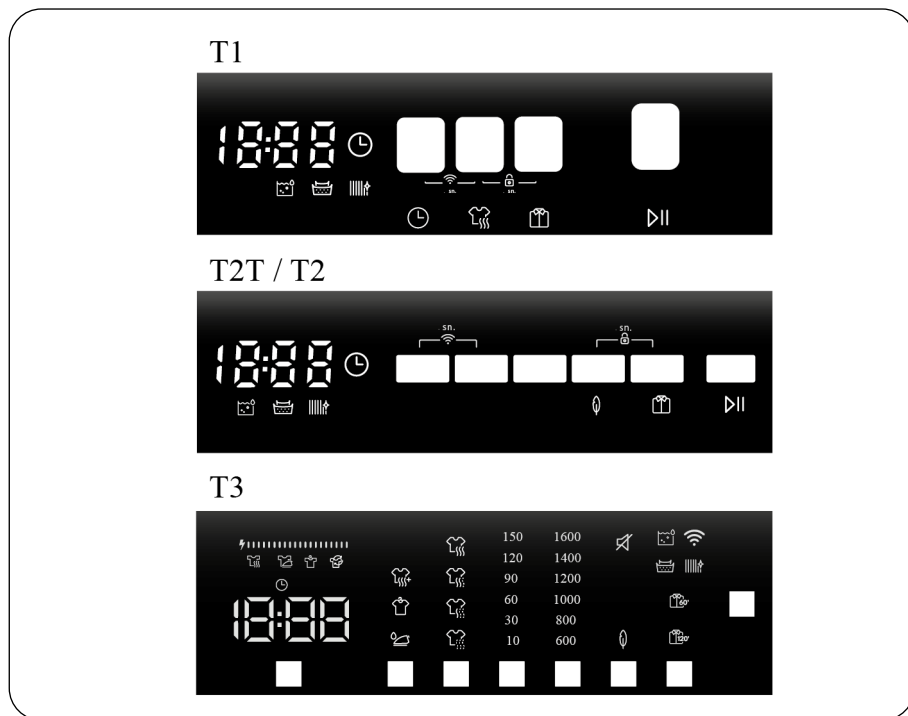

1. Tlačítka odloženého startu a nastavení doby sušení musí být stisknuta současně po dobu 3 sekund.
2. Když je modul Wi-Fi povolen, na obrazovce se na 3 sekundy zobrazí symbol .
3. Chcete-li se připojit k libovolné síti Wi-Fi a získat dálkové ovládání, stáhněte si do svého chytrého telefonu aplikaci „VeeZy“ z trhů Android nebo IOS a navažte spojení podle pokynů v mobilní aplikaci.

* Funkce produktu se mohou měnit v závislosti na modelu.



POZNÁMKA:

Stačí, když počítač jednou připojíte k síti Wi-Fi. (Chcete-li se připojit k síti Wi-Fi, postupujte podle pokynů v aplikaci „VeeZy“.) Před každým použitím musíte aktivovat dálkové ovládání současným stisknutím tlačítek Odložený start a Čas sušení po dobu 3 sekund. Chcete-li zrušit dálkové ovládání, stačí stisknout stejná tlačítka na 3 sekundy současně.

V případě změny modemu Wi-Fi, změny názvu modemu nebo změny hesla Wi-Fi je nutné počítač znovu připojit k síti Wi-Fi.

V případě vynechání aktivace dálkového ovládání lze provadět pouze dálkové prohlížení, i když je spuštěn jakýkoli program sušení. (nelze provadět žádné změny programu).

Zařízení, jehož dálkové ovládání je aktivováno, se po určité době přepne do režimu nízké spotřeby energie, pokud není prováděna žádná operace, a obrazovka zařízení se vypne. Díky funkci dálkového ovládání lze typ programu, úroveň sušení, funkci proti pomačkání a další doplňkové funkce zvolit i po hodinách a program spustit na dálku. Aby mohl být tento proces realizován, musí být splněny nezbytné bezpečnostní předpisy (dveře stroje se nesmí během uplynulé doby otevřít ani zavřít, nesmí dojít k přerušení napájení atd.).

Přepnutí stroje s aktivovaným dálkovým ovládáním do režimu dětské pojistky nebrání ovládání a sledování stroje prostřednictvím mobilní aplikace.

Pokud je sušička připojena k chytrému zařízení, nelze ke stejnému spotřebiči připojit jiný telefon.

Pokud je účet, ke kterému jste přihlášení, účtem, ke kterému jste produkt dříve přidali, můžete sušičku použít přímo po přihlášení.

Po spuštění programu jej nelze z důvodu bezpečnostních požadavků zrušit ani zastavit pomocí dálkového ovládání.

KAPITOLA 14. UPOZORNĚNÍ TÝKAJÍCÍ SE REŽIMU WI-FI

Pokud se domníváte, že dochází k problémům s ovládáním nebo připojením, proveďte následující kroky. Sledujte, zda problém přetrvává i po provedené operaci. Pokud se domníváte, že problém přetrvává, proveďte další kroky.

1. Zkontrolujte, zda je výrobek připojen k domácí síti.
2. Zkontrolujte, zda je vaše chytré zařízení připojeno k síti.
3. Zapněte a vypněte aplikaci produktu [VeeZy].
4. Na výrobku zapněte a vypněte režim Wi-Fi. Zkuste se znovu připojit prostřednictvím aplikace.

Pokud chyba přetrvává, obraťte se na autorizovaný servis.

FUNKCE BEZDRÁTOVÉ SÍTĚ LAN

Následující tabulka shrnuje možnosti, které lze v programech vybrat.

Frekvenční rozsahy
2,400 GHz - 2,484 GHz (CH1 do CH14)

Výstupní výkon	TYP.	Kritéria	Jednotka	
Průměrný výstupní výkon RF 802.11b Režim CCK	1M	16.5	+/- 1.5	dBm
	11M	16.5	+/- 1.5	dBm
Průměrný výstupní výkon RF 802.11b Režim OFDM	6M	15	+/- 1.5	dBm
	54M	13	+/- 1.5	dBm
Průměrný výstupní výkon RF, režim 802.11b OFDM	MCS0	14,5	+/- 1.5	dBm
	MCS7	12	+/- 1.5	dBm

VeeZy pracuje ve frekvenčním pásmu 2,4 GHz.

***Funkce produktu se mohou měnit v závislosti na modelu.**

KAPITOLA 15. ZAHÁJENÍ PROGRAMU

Kontrolka Start / Pauza bude blikat během volby programu. Stisknutím tlačítka Start / Pauza program spustíte. Kontrolka Start / Pauza indikuje, že byl program spuštěn, a kontrolka sušení se rozsvítí.

Program	Popis	Zatížení (kg)	Počáteční vlhkost (%)
Bavlna extra suchá	Tento program suší tlusté a vícevrstvé tkaniny, jako jsou bavlněné ručníky, prostěradla, povlaky na polštáře, župany, při vysoké teplotě, která umožňuje jejich umístění do skříně.	8	60%
Eko bavlna	Tento program suší bavlněná pyžama, spodní prádlo, ubrusy atd. a umožní vám je poté umístit do skříně.	8	60%
Bavlna na žehlení	Tento program suší bavlněné prádlo a připravuje jej na žehlení. Prádlo odstraněné ze sušičky bude vlhké.	8	60%
Syntetika do skříně	Tento program suší syntetické materiály, jako jsou košile, trička, halenky, při nižší teplotě než program pro bavlnu, abyste je mohli umístit do skříně.	4	40%
Syntetika na žehlení	Tento program suší syntetické materiály, jako jsou košile, trička a halenky, při nižší teplotě než program pro bavlnu, aby je připravil k žehlení. Prádlo odstraněné ze sušičky bude vlhké.	4	40%
Jemné	Tento program suší tenké prádlo, jako jsou košile, halenky a hedvábné oděvy, při nízkých teplotách tak, aby bylo připraveno k okamžitému nošení.	2	50%
Doba sušení	Pro dosažení požadovaného stupně sušení při nízké teplotě, můžete použít časové programy. Bez ohledu na úroveň sušení se program zastaví v požadovaném čase.	-	-
20 min/40 min/60 min	Pro dosažení požadovaného stupně sušení při nízké teplotě, můžete použít časové programy. Bez ohledu na úroveň sušení se program zastaví v požadovaném čase.	-	-
Dětské	Tento program suší jemné kojenecké oblečení při nízké teplotě, aby bylo připraveno k nošení.	3	60%
Program Allergy Safe*	Program Allergy Safe se používá pro hygienické sušení bavlněného prádla, které má zvýšené požadavky na hygienu, jako například dětské prádlo, za vysokých teplot.	3	60%
Peřiny	Tento program se používá k sušení příkrývek.	2,5	60%
Džíny*	Tento program slouží k sušení džínů.	4	60%
Vlněné*	Tento program použijte pro jemné sušení vlněného oblečení praného podle návodu k praní. Po ukončení cyklu sušení oblečení vytáhněte.	1,5	50%
Sport	Program sport se používá pro sušení syntetického sportovního prádla, jako jsou šortky, trička, při nízkých teplotách.	4	40%

Program	Popis	Zatížení (kg)	Počáteční vlhkost (%)
Smišené	Tento program suší smíšené oděvy bavlněné a syntetické, které se nezabarví, aby byly připravené k okamžitému nošení.	4	60%
Obnovení vlny	Osvěžení vlny pomáhá vlněným textiliím odstranit přebytečnou vodu po praní použitím nízkých teplot a jemných pohybů bubnu.	-	-
Osvěžení	Osvěžení se provádí bez použití horkého vzduchu výběrem možnosti Časové sušení a lze odstranit nepříjemné pachy.	-	-
Express 34'/ Express 45'	1 kg bavlněných košil odstředěných vysokými otáčkami v pračce se usuší za 34/45 minut.	1	50%
Košile 20'/ Košile 30'	2 až 3 košile jsou připraveny k žehlení za 20/30 minut.	0,5	50%
Ručníky*	Tento program je určen k sušení silného bavlněného prádla, jako jsou ručníky, župany atd.	3	60%
Outdoor*	Tento program je vhodný pro outdoorové oblečení, vodotěsné bundy, bundy s vnitřní izolací atd.	2	40%
Hygiena*	Tento program je vhodný pro látky, které vyžadují hygienické praní.	3	60%
Rychlý hygienický*	Technologie Purebeam/Crystalight umožňuje hygienické sušení lehkých bavlněných nebo syntetických oděvů nebo oděvů, které vyžadují rychlé sušení.	2	60%
Purebeam / Crystalight Baby Care*	Technologie Purebeam/Crystalight zajišťuje hygienické sušení dětského oblečení, které vyžaduje zvýšenou hygienu.	3	60%
Purebeam / Crystalight Refresh**	V programu Purebeam/Crystalight Refresh je kromě technologie Purebeam/Crystalight vaše prádlo hygienicky osvěžováno horkým vzduchem, který je do bubnu přiváděn po dobu 60 minut nezávisle na čidle vlhkosti.	-	-
Purebeam / Crystalight Dry*	Technologie Purebeam/Crystalight zajišťuje vysokou úroveň hygieny bavlněného oblečení v programu sušení PureBeam+.	3	60%
Extra tichý*	Tichý program snižuje hluk vydávaný bubnem. V porovnání s programem Eko bavlna se pocit hluku snížil téměř o 50 %.	8	60%



DŮLEŽITÉ:

Během programu neotevírejte plnicí dvířka. Pokud musíte dvířka otevřít, nenechávejte je otevřená dlouho.

*Funkce produktu se mohou měnit v závislosti na modelu.

** Díky technologii Purebeam/Crystalight je zajištěna také hygiena vašich osobních věcí uložených v sušičce**, jako jsou peněženky, mince, klíče a klíčenky.



WOOLMARK
WOOL CARE

„Cyklus sušení vlny v této pračce byl schválen společností The Woolmark Company pro sušení prádla z vlny vhodného pro praní v pračce za podmínky, že takové prádlo bude práno a sušeno podle pokynů na štítcích a v souladu s návodem k použití této pračky. M0000 Symbol Woolmark je certifikační značkou ve mnoha zemích.

Model	Kód Woolmark M*
7-8 kg Energetická třída A+	M2442
9-10 kg Energetická třída A+ 7-8-9-10 kg Energetická třída A++ (s motorem PSC)	M2240
7-8-9-10 kg Energetická třída A++ (s motorem BLDC) 8-9-10 kg Energetická třída A+++	M2239

***Tento výklad a tabulka platí pro modely certifikované společností Woolmark. Zkontrolujte prosím, zda je na čelním panelu vašeho modelu logo „Woolmark Wool Care“.**

Během programu

Pokud otevřete dvířka, když je program spuštěn, výrobek se přepne do režimu pauzy. Po zavření dvířek stiskněte tlačítko Start/Pauza a pokračujte v programu.

Neotvírejte plnicí dvířka, když je program spuštěn. Pokud musíte dvířka otevřít, nenechávejte je otevřená dlouho.

Konec programu

Po skončení programu se rozsvítí kontrolky Start/ Pauza, Hladina vody v nádržce, Čištění filtru a Čištění výměníku tepla. Na konci programu bude navíc vydáno zvukové upozornění. Prádlo můžete vyjmout, aby byl přístroj připraven na novou várku.



DŮLEŽITÉ:

Po každém programu vyčistěte filtr na vlákna. Po každém programu vyprázdněte nádržku na vodu.



DŮLEŽITÉ:

Pokud prádlo po skončení programu nevyndáte, automaticky se aktivuje 1hodinová funkce Proti pomačkání. Tento program otáčí buben v pravidelných intervalech, aby se zabránilo pomačkání.

INFORMACE O SVĚTLE V BUBNU

- Funkce produktu se mohou měnit v závislosti na modelu. Tyto informace platí pro modely s LED Drum Light, které je součástí dodávky.
- Světlo funguje automaticky, když otevřete dveře. A po chvíli se automaticky zavře.
- Uživatel nemá možnost nastavení otevření nebo zavření.
- Nepokoušejte se světlo LED vyměňovat nebo upravovat.

TABULKA DOSTUPNOSTI AKTIVACE PROGRAMŮ VERSUS MOŽNOSTI

Pára*	UV*	Židímání*	Stupeň sušení	Cíl sušení*	Jemné	Dětská pojistka	Zvukové upozornění	Časová zpoždění	Proti pomáčkání	
✓	✓	✓	✓	✓	✓	✓	✓	✓	✓	Bavlna extra suchá
✓	✓	✓	✓	✓	✓	✓	✓	✓	✓	Eko bavlna
✓	✓	✓	✓	✓	✓	✓	✓	✓	✓	Bavlna na žehlení
✓	✓	✓	✓	✓	✓	✓	✓	✓	✓	Eko bavlna *
✓	✓	✓	✓	✓	✓	✓	✓	✓	✓	Syntetika do skříně
✓	✓	✓	✓	✓	✓	✓	✓	✓	✓	Syntetika na žehlení
✓	✓	✓	✓	✓	✓	✓	✓	✓	✓	Syntetika*
✓	✓ T2/T2T X T3	✓	X	✓	✓ (výchozí)	✓	✓	✓	✓	Jemné
✓	X	X	X	X	X	✓	✓	✓	✓	Doba sušení
✓	X	X	X	X	X	✓	✓	✓	✓	20 min /40 min/ 60 min
✓	✓	✓	✓	✓	✓	✓	✓	✓	✓	Smíšené
✓	✓	✓	✓	✓	✓	✓	✓	✓	✓	Dětské
✓	✓	✓	✓	✓	✓	✓	✓	✓	✓	Program Allergy Safe*
✓ T2/T2T X T3	X	X	X	X	X	✓	✓	✓	✓	Osvěžení
✓ T2/T2T X T3	X	X	X	X	X	✓	✓	✓	✓	Obnovení vlny
✓	✓	✓	✓	✓	✓	✓	✓	✓	✓	Džíný*

✓	X	X	X	✓	X	✓	✓	✓	✓	✓	✓	Vlněné
✓	✓	✓	✓	✓	✓	✓	✓	✓	✓	✓	✓	Sport
✓ T2/T2T X T3	X	X	X	✓ (výchozí)	X	✓ (výchozí)	X	✓	✓	✓	✓	Express 34'/ Express 45'
✓ T2/T2T X T3	X	X	X	✓ (výchozí)	X	✓ (výchozí)	X	✓	✓	✓	✓	Košile 20'/Košile 30'
✓	✓ T2/T2T X T3	✓	✓	✓	X	✓	✓	✓	✓	✓	✓	Pěřiny*
✓	✓	✓	✓	✓	✓	✓	✓	✓	✓	✓	✓	Ručníky*
✓	✓	✓	✓	✓	✓	✓	✓	✓	✓	✓	✓	Outdoor*
✓	✓	✓	✓	✓	X	✓	X	✓	✓	✓	✓	Extra tichý*
✓	✓	✓	✓	✓	✓	✓	✓	✓	✓	✓	✓	Hygiena*
X	✓ (výchozí)	✓	✓	✓ (výchozí)	✓	✓ (výchozí)	X	✓	✓	✓	✓	Rychlý hygienický*
X	✓ (výchozí)	✓	✓	✓	✓	✓	X	✓	✓	✓	✓	PureBeam/ Crystalight Baby Care *
X	✓ (výchozí)	X	X	X	X	X	X	✓	✓	✓	✓	PureBeam/ Crystalight Refresh *
X	✓ (výchozí)	✓	✓	✓ (výchozí)	✓	✓ (výchozí)	X	✓	✓	✓	✓	PureBeam/ Crystalight Dry *
NE												
ANO												
*												

Funkce označené hvězdičkou se mohou lišit v závislosti na modelu stroje.

KAPITOLA 16. ČIŠTĚNÍ A PÉČE



DŮLEŽITÉ:

K čištění sušičky nepoužívejte průmyslové chemikálie. Nepoužívejte sušičku, která byla čištěna průmyslovými chemikáliemi.

ČIŠTĚNÍ FILTRŮ NA VLÁKNA



DŮLEŽITÉ:

NEZAPOMEŇTE PO KAŽDÉM POUŽITÍ VYČISTIT FILTRY NA VLÁKNA.

Čištění filtrů na vlákna:

1. Otevřete nakládací dvířka.
2. Vytáhněte filtry na vlákna a vyjměte je.
3. Vyjměte vnitřní filtr z vnějšího filtru.
4. Otevřete vnitřní filtr.
5. Vyčistěte vnitřní filtr rukama nebo měkkým hadříkem.
6. Otevřete vnější filtr.
7. Vnější filtr vyčistěte rukama nebo měkkým hadříkem.
8. Zavřete filtry a nasad'te háčky.
9. Vložte vnitřní filtr do vnějšího filtru.
10. Znovu nasad'te filtr na vlákna.

Pokud po určité době používání sušičky narazíte na vrstvu, která způsobí ucpání filtru, filtr očistěte.

Vlákna by se měla vyhazovat do odpadkového koše a neměla by se splachovat odtokem, aby se zabránilo šíření mikroplastů v použitém vodovodním systému.

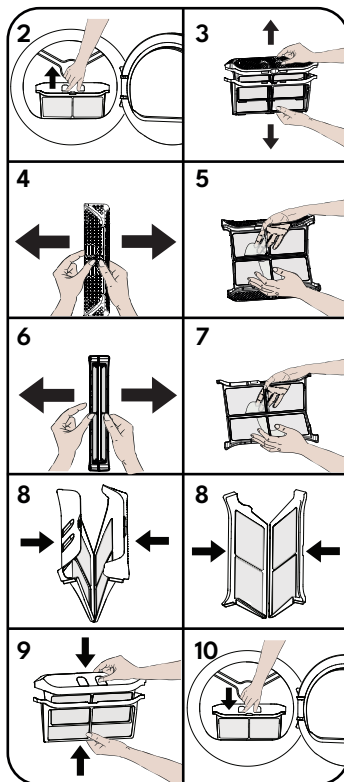

VYPRÁZDNĚNÍ NÁDRŽKY NA VODU

1. Vytáhněte kryt zásuvky a opatrně vyjměte nádržku.
2. Vyprázdněte nádržku na vodu.
3. Namontujte zpět nádržku na vodu.



DŮLEŽITÉ: Nikdy nevyjíměte nádržku na vodu, pokud je program spuštěn. Voda zkondenzovaná v nádrži na vodu není vhodná k lidské spotřebě.



DŮLEŽITÉ: nezapomeňte po každém použití vyprázdnit nádržku na vodu.

„Pro sušičky prádla dodávané se sadou hadice pro přímé vypouštění (s typovým číslem obsahujícím na výrobním štítku 091V, 114V, 114S, 114R, 114P, 121V, 122V, 122S); Pokud se nádržka na vodu v průběhu programu naplní, rozsvítí se výstražné tlačítko a stroj se přepne do pohotovostního režimu. V tomto případě musíte vyprázdnit nádržku na vodu a obnovit program stisknutím tlačítka „Start/Stop“.

Až bude nádržka na vodu vyprázdněna, varovný indikátor zhasne a program bude pokračovat.

Během cyklování doporučujeme použít hadici pro přímé vypouštění a vyhnout se tak tomuto varování.

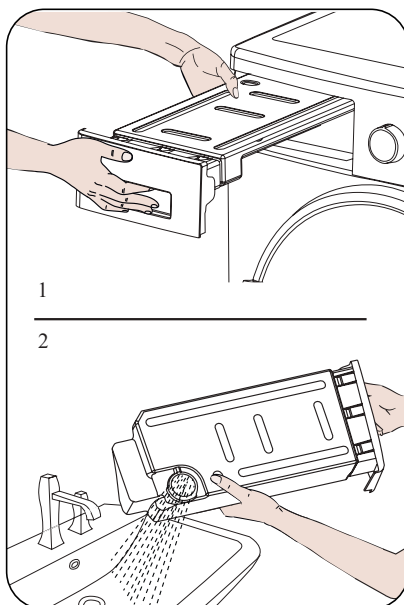

ČIŠTĚNÍ VÝMĚNÍKU TEPLA



DŮLEŽITÉ: Jakmile se zobrazí upozornění „Čištění výměníku tepla“, očistěte výměník tepla.



DŮLEŽITÉ: I když nesvítí kontrolka „upozornění na čištění výměníku tepla“, lze výměník čistit častěji podle způsobu používání.

Pokud je proces sušení dokončen, otevřete nakládací dvířka a počkejte, až zchladnou.

1. Otevřete kryt ochranné desky, jak je znázorněno.
2. Odemkněte kryt výměníku otočením ve směru šipek.
3. Vyjměte kryt výměníku, jak je znázorněno.
4. Když je přední strana výměníku suchá, očistěte jej vysavačem podle obrázku.
5. Nasad'te kryt výměníku podle obrázku.
6. Zamkněte kryt výměníku otočením ve směru šipek.
7. Zavřete kryt ochranné desky, jak je znázorněno.

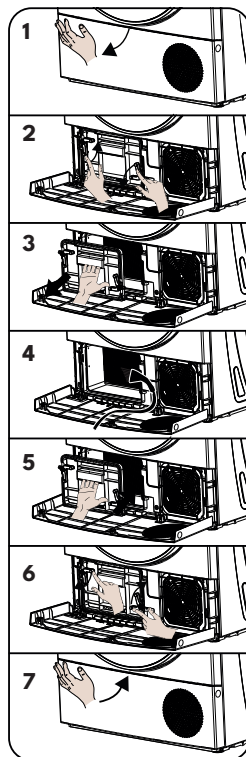



VAROVÁNÍ

ČIŠTĚNÍ NEPROVÁDĚJTE HOLÝMA RUKAMA, PROTOŽE LOPATKY VÝMĚNÍKU JSOU OSTRÉ. EXISTUJE NEBEZPEČÍ ÚRAZU

ČIŠTĚNÍ ČIDLA VLHKOSTI

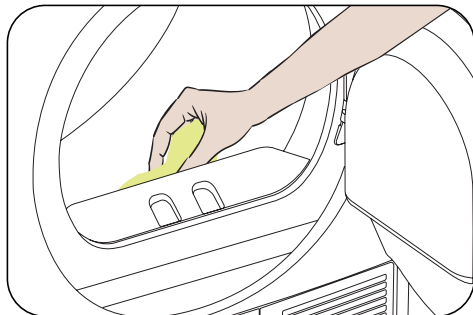

Uvnitř pračky jsou čidla vlhkosti, které zjišťují, zda je prádlo suché nebo ne.

Čištění čidel:

1. Otevřete nakládací dvířka sušičky.
2. Pokud je sušička stále horká, protože se používala, počkejte, až vychladne.
3. Měkkým hadříkem namočeným v octě otřete kovové povrchy čidla a osušte je.



DŮLEŽITÉ

4KRÁT ROČNĚ VYČISTĚTE KOVOVÉ POVRCHY ČIDLA.



DŮLEŽITÉ:

K čištění kovových povrchů čidla nepoužívejte kovové nástroje.



VAROVÁNÍ:

Vzhledem k nebezpečí požáru a výbuchu nepoužívejte při čištění čidel roztoky, čisticí prostředky nebo podobné prostředky.

ČIŠTĚNÍ VNITŘNÍHO POVRCHU NAKLÁDACÍCH DVÍŘEK



DŮLEŽITÉ:

Po každém sušení nezapomeňte vyčistit vnitřní povrch nakládacích dvířek.

Otevřete nakládací dvířka sušičky a vyčistěte všechny vnitřní povrchy a těsnění měkkým vlhkým hadříkem.

KAPITOLA 17. ZVUK STROJE

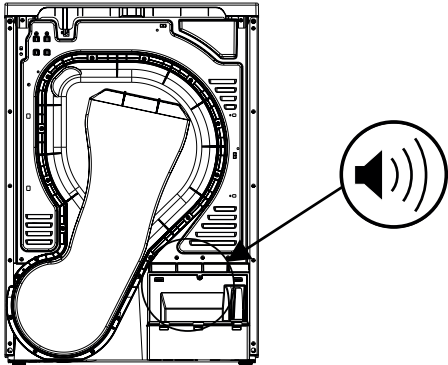
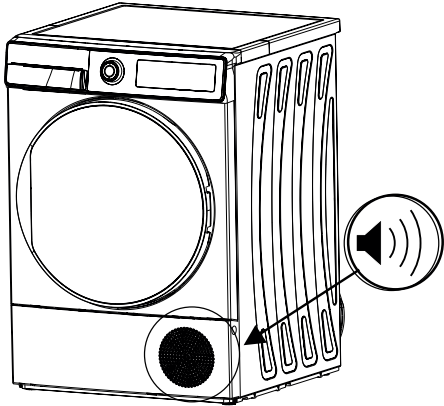
ZDROJ ZVUKU	DEFINICE
	<p data-bbox="757 277 894 302">Zvuk čerpadla</p> <p data-bbox="612 480 1036 557">Čerpadlo se aktivuje při spuštění stroje a během provozu v určitých intervalech. Během tohoto procesu je normálně slyšet zvuk čerpadla a vody.</p>
	<p data-bbox="738 737 910 761">Zvuk kompresoru</p> <p data-bbox="618 971 1030 1019">Je normální, že při chodu kompresoru je čas od času slyšet kovový zvuk.</p>

KAPITOLA 18. TECHNICKÉ SPECIFIKACE

Značka	KERNAU
Název modelu	KFD 8423
Výška	Min.: 845 mm / Maks.: 855 mm*
Šířka	596 mm
Hloubka	525 mm
Kapacita (max.)	8 kg**
Napětí	220-240 V
Výkon	1000 W

*Min. výška: Výška s nepoužitými nastavitelnými nožičkami. Maximální výška: Výška s maximálně vysunutými nastavitelnými nožičkami.

**Před praním prádlo osušte.



DŮLEŽITÉ:

V zájmu zlepšení kvality sušičky se technické specifikace mohou změnit bez předchozího upozornění.



DŮLEŽITÉ:

Deklarované hodnoty byly získány v laboratorním prostředí podle příslušných norem. Tyto hodnoty se mohou měnit v závislosti na podmínkách prostředí a používání sušičky.



POZOR

1. Z bezpečnostních důvodů je pro taková zařízení podle právních předpisů nutné zajistit prostor o objemu nejméně 1 m³ na 8 g chladiva. Množství chladiva, které výrobek obsahuje, je uvedeno na štítku, který je umístěn na předním panelu, a určuje minimální povolené velikosti místností.
2. Chladičí kapalina :Nebezpečí požáru/nebezpečí otravy/nebezpečí poškození materiálu a poškození spotřebiče. Spotřebič obsahuje chladivo R290, které je sice ekologické, ale hořlavé. Při nesprávné likvidaci může dojít k požáru nebo otravě. Spotřebič řádně zlikvidujte a nepoškozte potrubí v okruhu chladiva.
 - Typ chladiva : R290
 - ODP (potenciál látky ničit ozón) : 0
 - GWP (globální výstražný potenciál) : 3
3. Nebezpečí výbuchu nebo požáru. Vyměňte z kapes zapalovače a zápalky.
4. Sušičku neumísťujte do blízkosti otevřeného ohně a zdrojů vznícení.

KAPITOLA 19. ŘEŠENÍ PROBLÉMŮ

Vaše sušička je vybavena systémy, které ji během procesu sušení průběžně kontrolují, aby mohly přijmout nezbytná opatření a varovat vás v případě jakékoli poruchy.



VAROVÁNÍ

Pokud problém přetrvává i po provedení kroků uvedených v této části, obraťte se na svého prodejce nebo autorizovaný servis. Nikdy se nepokoušejte opravit nefunkční výrobek.

PROBLÉM	DŮVOD	ŘEŠENÍ
Proces sušení trvá příliš dlouho.	Může být zanesený povrch filtru na vlákna.	Omyjte filtr vlažnou vodou.
	Může být ucpaný výměník tepla.	Výměník tepla očistěte.
	Možná jsou uzavřeny ventilační mřížky v přední části spotřebiče.	Otevřete dveře/okno, aby se příliš nezvyšovala teplota v místnosti.
	Na čidle vlhkosti se mohla vytvořit vrstva vodního kamene.	Očistěte čidlo vlhkosti.
	Sušička může být přetížena množstvím prádla.	Sušičku nepřetěžujte.
	Je možné, že prádlo není dostatečně vyždímáno.	Na pračce zvolte vyšší rychlost ždímání.
Prádlo je na konci procesu sušení vlhké.	Horké prádlo vyjímáné ze sušičky po ukončení procesu sušení je povětšinou vlhčí.	
	Je možné, že používaný program není pro daný typ prádla vhodný.	Zkontrolujte štítky na prádle, vyberte vhodný program pro daný typ prádla a použijte časové programy.
	Může být zanesený povrch filtru na vlákna.	Omyjte filtr vlažnou vodou.
	Může být ucpaný výměník tepla.	Výměník tepla očistěte.
	Sušička může být přetížena množstvím prádla.	Sušičku nepřetěžujte.
	Je možné, že prádlo není dostatečně vyždímáno.	Na pračce zvolte vyšší rychlost ždímání.
Sušičku nelze otevřít nebo nelze spustit program. Po seřízení se sušičku nepodařilo aktivovat.	Je možné, že sušička není zapojená do sítě.	Zkontrolujte, zda je zástrčka dobře zasunutá do zásuvky.
	Možná jsou otevřená dvířka pro vkládání prádla.	Zkontrolujte, zda jsou dobře zavřená dvířka pro vkládání prádla.

Sušičku nelze otevřít nebo nelze spustit program. Po seřízení se sušičku nepodařilo aktivovat.	Je možné, že jste nenastavili program nebo nestiskli tlačítko Start/Pauza.	Zkontrolujte, že jste nastavili program a že sušička není přepnutá do nouzového režimu (Pauza).
	Možná byla aktivována dětská pojistka.	Deaktivujte dětskou pojistku.
Program byl přerušen bez zjevného důvodu.	Možná nejsou dvířka pro vkládání prádla řádně zavřená.	Zkontrolujte, zda jsou dobře zavřená dvířka pro vkládání prádla.
	Je možné, že došlo k přerušení napájení.	Stisknutím tlačítka Start/Pauza spusťte program.
	Pravděpodobně je plná nádržka na vodu.	Vylijte nádržku na vodu.
Prádlo se srazilo, zplstnatělo nebo poškodilo.	Je možné, že používaný program není pro daný typ prádla vhodný.	Zkontrolujte štítky na prádle, vyberte vhodný program pro daný typ prádla.
Z dvířek pro vkládání prádla vytéká voda.	Možná se na vnitřním povrchu dvířek pro vkládání prádla a na těsnění nahromadila vlákna.	Vyčistěte vnitřní povrch dvířek pro vkládání prádla a povrch těsnění pro vkládání prádla.
Dvířka pro vkládání prádla se sama otevírají.	Možná nejsou dvířka pro vkládání prádla řádně zavřená.	Zatlačte na dvířka pro vkládání prádla, aby se zavřela se slyšitelným zacvaknutím.
Svítlí/bliká varovný symbol nádržky na vodu.	Pravděpodobně je plná nádržka na vodu.	Vylijte nádržku na vodu.
	Je možné, že je ohnutá vypouštěcí hadice.	Je-li spotřebič připojen přímo k odtoku vody, zkontrolujte odpadní hadici.
Svítlí varovný symbol upozorňující na nutnost vyčistit výměník tepla.	Možná je znečištěný výměník tepla.	Očistěte výměník tepla.
Svítlí varovný symbol upozorňující na nutnost vyčistit filtr.	Možná je zanesený filtr na vlákna.	Očistěte filtr.
	Sedlo filtru může být ucpané vlákny.	Očistěte sedlo filtru.
	Na povrchu filtru se vytvořila vrstva vláken, která způsobuje zanesení.	Omyjte filtr vlažnou vodou.
Bliká varovný symbol upozorňující na nutnost vyčistit filtr a výměník tepla.	Sedlo filtru může být ucpané vlákny.	Očistěte sedlo filtru.
	Na povrchu filtru se vytvořila vrstva vláken, která způsobuje zanesení.	Omyjte filtr vlažnou vodou.
	Může být ucpaný výměník tepla.	Očistěte výměník tepla.

Program nelze spustit a bliká varovná kontrolka filtru.	Možná nebyl vložen filtr.	Vyměňte filtr.
	Varovná kontrolka filtru bliká, i když je filtr na svém místě.	Obraťte se na servisní službu.
Proces sušení končí do 20 minut.	Pokud v bubnu není žádné prádlo nebo je prádlo suché, aktivuje se funkce „detekce prázdného bubnu“. Program sušení skončí do 20 minut a přejde do normálního režimu „Konec“.	Zkontrolujte buben a vlhkost prádla.
	Pokud je prádlo stále mokré, mohlo dojít k poruše čidla vlhkosti.	Obraťte se na servisní službu.

KAPITOLA 20. AUTOMATICKÁ UPOZORNĚNÍ NA ZÁVADU A CO JE TŘEBA UDĚLAT

Vaše bubnová sušička je vybavena vestaveným systémem detekce poruch, které jsou indikovány kombinací blikajících provozních kontrolků. Nejčastější chybové kódy jsou uvedeny níže.

Kód chyby	CHYBA	ŘEŠENÍ
E00	Chyba uživatelského rozhraní	Kontaktujte nejbližšího autorizovaného servisního zástupce.
E03 / 	Chyba Aquaswitch/čerpádkla	Vyprázdněte zásobník na vodu, pokud problém přetrvává, kontaktujte nejbližšího autorizovaného servisního zástupce.
E04	Porucha kompresoru	Kontaktujte nejbližšího autorizovaného servisního zástupce.
E05	Chyba NTC kompresoru	Kontaktujte nejbližšího autorizovaného servisního zástupce.
E06	Chyba NTC dvířek	Kontaktujte nejbližšího autorizovaného servisního zástupce.
E07	Chyba motoru	Kontaktujte nejbližšího autorizovaného servisního zástupce.
E08	Chyba kolísání napětí	V síti může docházet ke kolísání napětí. Kontaktujte nejbližšího autorizovaného servisního zástupce.

KAPITOLA 21. INFORMACE O OCHRANĚ ŽIVOTNÍHO PROSTŘEDÍ A BALENÍ

INFORMACE O BALENÍ

Obal tohoto výrobku je vyroben z recyklovatelných materiálů. Nevyhazujte obal, odpad společně s domácím nebo jiným odpadem. Místo toho je odnešte na sběrné místo obalů určené místním úřadem.

KAPITOLA 22. LIKVIDACE OPOTŘEBOVANÝCH ZAŘÍZENÍ

Toto zařízení bylo navrženo a vyrobeno z vysoce jakostních materiálů a komponent, které jsou vhodné k opakovanému využití.

Symbol přeškrtnuté popelnice umístěný na výrobku (obr. A) znamená, že výrobek musí být před odevzdáním do sběrné rozříděn v souladu s ustanoveními Směrnice Evropského parlamentu a Rady 2012/19/EU. Pokud je na výrobku umístěn symbol přeškrtnuté popelnice (obr. B), znamená to, že výrobek obsahuje baterie, které musí být před odevzdáním do sběrné vyjmuty v souladu s ustanovením Směrnice Evropského parlamentu a Rady 2006/66/ES. Taková značka informuje, že elektrická a elektronická zařízení i baterie (pokud jsou použity) nemohou být po použití zlikvidovány společně s jinými odpady pocházejícími z domácností.

Uživatel je povinen předat spotřebované zařízení a baterie (pokud jsou použity) do sběren použitého elektrického a elektronického odpadu a baterií (pokud se vyskytují). Sběrný takových odpadů, včetně sběren opotřebovaného zařízení, provozovatelé zpracujících provozů, distributori (obchody), provozovatelé sběren tříděných komunálních odpadů (obecní jednotky) a jiné jednotky stanovené v zákonech tvoří příslušný systém umožňující odevzdání takového zařízení.

Správná likvidace spotřebovaného zařízení a baterií (v případě použití) zabrání škodlivému působení na zdraví a životní prostředí vlivem obsahu nebezpečných látek a nesprávného skladování a zpracování takového spotřebiče. Domácnosti hrají důležitou roli při přispívání k opětovnému použití a využití, včetně recyklace spotřebovaného zařízení a v této fázi se formují základy, které mají vliv na zachování společných hodnot, jakým je čisté životní prostředí. Domácnosti jsou také jedním z větších uživatelů drobného zařízení a rozumné zacházení s nimi má v této fázi vliv na získávání druhotných surovin.

V případě nevhodné likvidace tohoto zařízení mohou být uloženy pokuty v souladu s lokální legislativou. Pokud má zařízení zámek, je nutné ho pro zachování bezpečnosti všech osob, které mohou mít kontakt se zařízením, demontovat.

Některé ledničky a mrazničky mají izolační materiál a chladicí médium z CFC. Proto je nutné zachovat zvláštní opatření, aby nedošlo ke znečištění životního prostředí, když budete svou starou ledničku likvidovat.



obr. A



obr. B

TECHNICKÁ DATA

Technické údaje jsou uvedeny na typovém štítku na vnitřní straně spotřebiče a na energetickém štítku. QR kód na energetickém štítku dodaném se spotřebičem poskytuje webový odkaz na informace týkající se výkonu spotřebiče v databázi EU EPREL. Energetický štítek si uschovejte spolu s návodem k obsluze a všemi dalšími dokumenty dodanými s tímto spotřebičem. Stejně informace je možné zjistit také v systému EPREL pomocí odkazu <https://eprel.ec.europa.eu> a názvu modelu a čísla výrobku, které najdete na výrobním štítku spotřebiče. Podrobné informace o energetickém štítku najdete na odkazu www.theenergylabel.eu.

ENERGETICKÁ ÚČINNOST

- Sušičku byste měli provozovat na plný výkon, ale dbejte na to, aby nebyla přetížená. Plně naplnění sušičky přispěje k úspoře energie.
- Při praní prádla by měla být rychlost ždímání nastavena na nejvyšší možnou úroveň. Tím se zkrátí doba sušení a sníží se spotřeba energie.
- Dbejte na to, aby se stejné druhy prádla sušily společně.
- Při výběru programu se řiďte doporučeními uvedenými v návodu k použití.
- Pro cirkulaci vzduchu ponechte na přední a zadní straně sušičky dostatečný prostor. Nezakrývejte mřížky na přední straně přístroje.
- Pokud to není nutné, neotvírejte při sušení dvířka přístroje. Pokud je musíte otevřít, nenechávejte je otevřené dlouho.
- Během sušení nepřidávejte nové (mokrě) prádlo.
- Chlupy a žmolky, které se oddělí od prádla a spojí se ve vzduchu, jsou zachyceny „filtry žmolků“. Dbejte na to, aby byly filtry před každým použitím a po něm vyčištěny.
- U modelů s tepelným čerpadlem dbejte na to, aby byl výměník tepla čištěn alespoň jednou měsíčně nebo častěji podle chování uživatele.
- Během sušení musí být prostředí, kde je sušička instalována, dobře větrané.

KAPITOLA 23. PÉČE O ZÁKAZNÍKY A SLUŽBY

Vždy používejte originální náhradní díly. Při kontaktování našeho autorizovaného servisního střediska se ujistěte, že máte k dispozici následující údaje: Model, sériové číslo a index servisu. Tyto informace najdete na výrobním štítku. Originální náhradní díly pro některé specifické součásti jsou k dispozici po dobu 10 let, v závislosti na typu součásti, od uvedení poslední jednotky modelu na trh.

Webové stránky pro přístup k profesionálním opravárenským službám: <https://www.kernau.com>





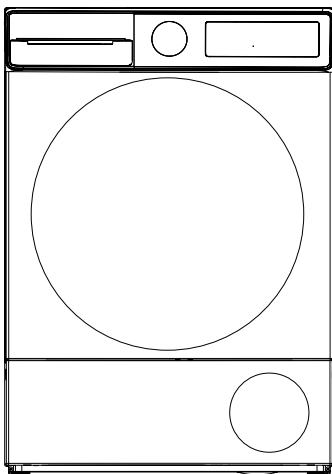

KERNAU

ПОСІБНИК КОРИСТУВАЧА
СУШИЛЬНА МАШИНА ДЛЯ БІЛИЗНИ
KFD 8423



Дякуємо Вам за вибір цього продукту.

У цьому Посібнику користувача міститься важлива інформація щодо техніки безпеки та інструкції з експлуатації та технічного обслуговування Вашого приладу. Перш ніж користуватися своїм пристроєм, просимо вас прочитати цей Посібник користувача та зберегти цю книгу для подальшого використання.

Зображення	Підпис під ілюстрацією	Опис товару
	ПОПЕРЕДЖЕННЯ	Ризик серйозних травм або смерті
	РИЗИК УРАЖЕННЯ ЕЛЕКТРИЧНИМ СТРУМОМ	Небезпечна напруга
	ВОГОНЬ	Ризик виникнення пожежі
	УВАГА	Ризик травмування або завдання матеріальної шкоди
	ВАЖЛИВО / ПРИМІТКА	Інформація стосовно правильної роботи системи
	Прочитайте інструкції.	
	Гаряча поверхня	

ЗМІСТІ

РОЗДІЛ 1. Швидкий старт	115
РОЗДІЛ 2. Основні положення	116
РОЗДІЛ 3. Інструкції з техніки безпеки	118
ЕлЕктробЕзпЕка	118
бЕзпЕка дiтЕй	118
бЕзпЕка виробу	119
РОЗДІЛ 4. Безпека ультрафіолетового випромінювання	119
РОЗДІЛ 5. Правильне використання	120
РОЗДІЛ 6. Встановлення зверху пральної машини	121
РОЗДІЛ 7. Встановлення	122
Під'єднання до водоспуску (за допомогою додаткового зливного шлангу)	122
пiдключЕння шланга для злива води	122
РЕгулювання нiжок	123
ЕлЕктричнЕ пiдключЕння	123
РЕгулювання за допомогою нiжок	123
РозмiщЕння машини на зЕмлi	124
РОЗДІЛ 8. Загальна інформація	125
РОЗДІЛ 9. Підготовка білизни	125
Сортування білизни для сушіння	125
Підготовка білизни до сушіння	126
ГраничнЕ навантажЕння	126
РОЗДІЛ 10. Експлуатація сушильної машини	127
ПанЕль управлiння	127
Ручка вибору програми	128
ЕлЕктронний iндикатор i дисплЕй	128
РОЗДІЛ 11. Таблиця «вибір програм і споживання»	129
РОЗДІЛ 12. Допоміжні функції	130
РОЗДІЛ 13. Налаштування віддаленого доступу (опис додатків для Android та iOS)	131
Увiмкнути Wi-Fi:	131
РОЗДІЛ 14. Попередження щодо режиму Wi-Fi	132
Особливостi бЕздатової локальної мЕрЕжi	133
РОЗДІЛ 15. Початок програми	134
Інформація про підсвічування барабану	136
Таблиця можливостi активацiї програм та опцiй	137
РОЗДІЛ 16. Очищення і догляд	139
ОчищЕння ворсового фiльтру	139
Злив води з баку	140
ОчищЕння тЕплообмiнника	140
ОчищЕння датчика вологостi	141
ОчищЕння внутрiшньої повЕрхнi завантажувальної двЕрцi	141
РОЗДІЛ 17. Звук машини	142
РОЗДІЛ 18. Екнічні характеристики	143
РОЗДІЛ 19. Усування несправностей	144
РОЗДІЛ 20. Автоматичні попередження та неправильності	146
РОЗДІЛ 21. Інформація про захист навколишнього середовища та упаковку	147
Інформація про упаковку	147
РОЗДІЛ 22. Утилізація використаних пристроїв	147
Технічні дані	148
ЕнЕргоЕфЕктивність	148
РОЗДІЛ 23. Обслуговування клієнтів та сервіс	148

РОЗДІЛ 1. ШВИДКИЙ СТАРТ

Будь ласка, зверніться до посібника користувача для отримання детальної інформації.



1. Розділіть одяг за типами, покладіть його в машину і закрийте дверцята.

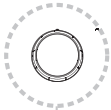

2. Оберіть програму, яка відповідає типу ваших речей, повертаючи регульовальну ручку.

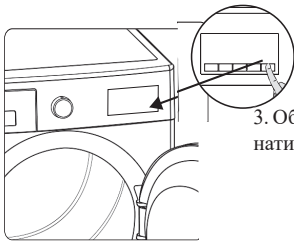

3. Оберіть додаткові функції для сушіння. Запустіть програму, натиснувши кнопку Старт/Пауза.



4. Після завершення програми сушіння необхідно спорожнити резервуар для води. ***Будь ласка, зверніться до посібника користувача для отримання детальної інформації.

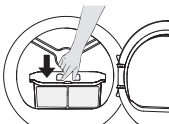

5. Після завершення програми сушіння фільтр необхідно очистити. ***Будь ласка, зверніться до посібника користувача для отримання детальної інформації.

РОЗДІЛ 2. ОСНОВНІ ПОЛОЖЕННЯ

Цим приладом можуть користуватися дорослі, які здатні експлуатувати його безпечно та усвідомлюють ризики.

Діти не повинні гратися з приладом. Чистити та обслуговувати =повинні тільки дорослі.

- Виключити можливість доступу для домашніх тварин
- Не залишайте дітей без нагляду біля приладу
- Зберігайте пакувальні матеріали в недоступному для дітей місці
- Не дозволяйте дітям сидіти, або залазити на чи всередину приладу
- Ця сушильна машина призначена лише для побутового використання в приміщенні. У разі комерційного використання гарантія буде анульована.
- Використовуйте цей виріб тільки для прання білизни з етикеткою, яка вказує, що вона придатна для сушіння.
- Виробник не несе відповідальності за пошкодження, спричинені неправильним використанням або транспортуванням.
- Термін служби сушильної машини становить 10 років. Це період, протягом якого запасні частини, необхідні для належної роботи сушильної машини, є у вільному продажу.
- Не допускайте, щоб покриття підлоги закривало вентиляційні отвори.
- Встановлювати та ремонтувати машину має право тільки уповноважений на це агент. Виробник не несе відповідальності за пошкодження, що виникли в результаті самостійного ремонту або несанкціонованого непрофесійного втручання в її конструкцію будь-якого виду.



ЗАСТЕРЕЖЕННЯ:

Ніколи не розпилюйте і не лейте воду на сушильну машину, щоб помити її! Існує ризик ураження електричним струмом!

Залиште щонайменше 3 см простору між бічною та задньою стінками виробу, а також зверху, якщо ви плануєте розмістити прилад під стільницею.

Монтаж і демонтаж, якщо необхідне встановлення під стільницею, повинен виконувати уповноважений сервісний агент.

- Перед встановленням перевірте виріб на наявність видимих пошкоджень. Ніколи не встановлюйте та не використовуйте пошкоджений виріб.
- Тримайте домашніх тварин подалі від сушарки.
- Пом'якшувачі для тканин або подібні засоби слід використовувати відповідно до інструкцій їх виробника.
- Вийміть з кишень усі сторонні предмети, такі як запальнички або сірники.
- Прилад не можна встановлювати за дверима, що замикаються, розсувними або на петлях, які розташовані навпроти сушильної машини, так, що вони перешкоджають повному відчиненню її дверці.



ЗАСТЕРЕЖЕННЯ:

Тримайте вільними від перешкод вентиляційні отвори в корпусі приладу або у вбудованій конструкції.

- Перш ніж звертатися до місцевого авторизованого постачальника послуг з встановлення сушарки, перевірте інформацію в посібнику користувача, та переконайтеся, що електрична мережа та підведення водопроводу підходять для цього. Якщо це не так, викличте кваліфікованого електрика та сантехніка, щоб виконати необхідні роботи.
- Підготовка місця для встановлення сушарки, а також підключення до електромережі та монтаж каналізації є обов'язком замовника. Перед установкою перевірте сушарку на наявність пошкоджень. Якщо її пошкоджено, не встановлюйте. Пошкоджені вироби можуть становити загрозу для вашого здоров'я.
- Встановлюйте сушарку на стійкій і рівній поверхні.
- Використовуйте сушарку в вільному від пилу середовищі з хорошою повітряною вентиляцією.
- Проміжок між сушильною машиною та підлогою не можна зменшувати за рахунок таких предметів, як килими, дерево або плівка.
- Не закривайте вентиляційні отвори на цоколі сушильної машини.
- Прилад не можна встановлювати за дверима, що замикаються, розсувними або на петлях, які розташовані навпроти сушильної машини, так, що перешкоджають повному відчиненню її дверцят.
- Після встановлення сушарки з'єднання повинні залишатися стабільними. Встановлюючи сушарку, переконайтеся, що задня поверхня ні на що не спирається (наприклад, на кран, розетку).
- Робоча температура сушарки становить від +5 °C до +35 °C. Експлуатація за межами цього температурного діапазону може негативно вплинути на робочі характеристики сушарки та призвести до її пошкодження.
- Будьте обережні при перенесенні виробу, оскільки він важкий. Завжди носіть захисні рукавички.
- Завжди встановлюйте виріб біля стіни.
- Задня поверхня виробу повинна бути повернена до стіни.
- Коли виріб розміщено на стійкій поверхні, перевірте, чи він дійсно повністю стійкий за допомогою водяного рівня. Якщо ні, відрегулюйте ніжки так, щоб він став стійким. Повторюйте цю процедуру щоразу, коли переміщуєте виріб.
- Не ставте сушарку на кабель живлення.

УТИЛІЗАЦІЯ ЗАСТАРІЛОГО ВИРОБУ

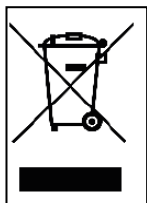

Цей виріб відповідає вимогам Директиви ЄС про утилізацію електричного і електронного устаткування (2012/19/EU). Цей виріб має класифікаційний символ відходів електричного та електронного обладнання (WEEE).

Цей символ, який знаходиться на виробі або інформаційній етикетці, вказує на те, що його після закінчення терміну служби не можна утилізувати разом з іншими побутовими відходами. Щоб запобігти можливій шкоді для навколишнього середовища та здоров'я людей неконтрольованої утилізації відходів, будь ласка, зберігайте цей виріб окремо від інших видів відходів. Крім того, щоб сприяти екологічно безпечному повторному використанню матеріальних ресурсів,

переконайтеся, що виріб переробляється відповідним чином. Зверніться до свого дилера або місцевої влади, та отримайте інформацію про те, як і куди можна здати виріб для екологічно безпечної переробки. Цей виріб для переробки не можна змішувати з іншими промисловими відходами.

РОЗДІЛ 3. ІНСТРУКЦІЇ З ТЕХНІКИ БЕЗПЕКИ

Цей розділ містить інструкції з техніки безпеки, які допоможуть захиститися від ризику травм або пошкодження майна.

Недотримання цих інструкцій призведе до анулювання будь якої гарантії.

ЕЛЕКТРОБЕЗПЕКА

- Прилад не повинен живитися через зовнішній комутаційний пристрій, наприклад, таймер, або підключатися до мережі, яка регулярно вмикається та вимикається комунальним постачальником електричної енергії.
- Не торкайтеся вилки живлення мокрими руками. Завжди виймайте вилку з розетки, щоб відключити виріб від мережі, інакше існує ризик ураження електричним струмом.
- Підключіть сушарку до заземленої розетки з захистом запобіжників. Заземлення повинно бути встановлено кваліфікованим електриком. Наша компанія не може нести відповідальність за збитки / втрати, пов'язані з використанням сушарки без заземлення відповідно до місцевих правил.
- Напруга та допустимі параметри захисного запобіжника вказані на табличці з паспортними даними. (Типову табличку див. в розділі «Огляд»)
- Значення напруги та частоти, вказані в табличці з паспортними даними, повинні відповідати напрузі та частоті мережі у вашому будинку.
- Від'єднуйте сушарку від мережі, якщо вона не використовується протягом тривалого часу, а також перед установкою, технічним обслуговуванням, чищенням і ремонтом, інакше це може призвести до пошкодження сушарки.
- Після встановлення штепсельна розетка повинна бути безперешкодно доступною в будь-який час.



Щоб уникнути ризику пожежі або ураження електричним струмом, не використовуйте подовжувачі, розетки або адаптери для підключення сушарки до електромережі.

БЕЗПЕКА ДІТЕЙ

- Цим приладом можуть користуватися дорослі, які здатні експлуатувати його безпечно та усвідомлюють ризики.
- Діти не повинні гратися з приладом. Чистити та обслуговувати повинні тільки дорослі.
- Виключити можливість доступу для домашніх тварин
- Не залишайте дітей без нагляду біля приладу
- Зберігайте пакувальні матеріали в недоступному для дітей місці
- Не дозволяйте дітям сидіти, або залазити на чи всередину приладу
- Не залишайте дітей без нагляду біля машини.
- Діти можуть зачинитися в машині, що може призвести до смерті.
- Під час роботи не дозволяйте дітям торкатися скляної двері. Поверхня стає надзвичайно гарячою і може пошкодити шкіру.
- Тримайте пакувальний матеріал подалі від дітей.
- При заковтуванні миючих або чистячих засобів, а також при контакті зі шкірою та очима можуть виникнути отруєння та подразнення.
- Зберігайте засоби для чищення в недоступному для дітей місці. Електроприлади небезпечні для дітей.
- Не підпускайте дітей до виробу під час його роботи.
- Щоб запобігти перериванню циклу сушіння дітьми, ви можете скористатися блокуванням від дітей, що дозволяє уникнути будь-яких змін у програмі роботи.
- Не дозволяйте дітям сидіти або залазити на виріб чи в його середину.
- Не допускайте дітей віком до 3 років до виробу без постійного нагляду.

БЕЗПЕКА ВИРОБУ



Через ризик пожежі, в машині **НІКОЛИ** не можна сушити такі речі та вироби:

- Не сушіть у машині невиправані речі.
- Речі, забруднені такими речовинами, як олія, ацетон, спирт, бензин, гас, вивідники плям, скипидар, віск і засоби для видалення воску, перед сушінням в машині слід випрати в гарячій воді з додаванням великої кількості миючого засобу.
- Чистячі ганчірки та килимки, які мають залишки легкозаймистих речовин для чищення або ацетону, гасу, бензину, засобу для виведення плям, скипидару, свічок, воску, засобу для видалення воску або будь яких хімікатів.
- Білизна із залишками лаків для волосся, рідини для зняття лаку та інших подібних речовин.
- Білизна, для чищення якої використовувалися промислові хімікати (наприклад, при хімічній чистці).
- Білизна, яка містить будь-які види поролону, губку, гумові або гумоподібні деталі чи аксесуари. Сюди входять латексні поролонові губки, шапочки для душу, водонепроникні тканини, підігнаний одяг і поролонові подушки.
- Вироби з наповнювачем та з пошкодженими частинами (або жакети). Піна, що виступає з цих предметів, може загорітися під час сушіння.
- Експлуатація сушарки в середовищі, що містить борошно або вугільний пил, може призвести до вибуху



УВАГА:

Білизну, яка містить металеві елементи, не можна класти в сушильну машину. Машина може бути пошкоджена, якщо під час сушіння кріплення металевих частин ослабне і вони відламаються. Якщо можливо, між циклами залишайте двері відчиненими.



ПОЖЕЖА: R290 РИЗИК ПОЖЕЖІ ТА ПОШКОДЖЕННЯ!

Цей продукт містить екологічно чистий, але легкозаймистий газ R290. Тримайте відкрите полум'я та джерела вогню подалі від продукту.

РОЗДІЛ 4. БЕЗПЕКА УЛЬТРАФІОЛЕТОВОГО ВИПРОМІНЮВАННЯ

- Це попередження стосується лише моделей з технологією Purebeam / Crystalight + Pro.
- Циркуляційна сушарка оснащена світлодіодом, що випускає невидиме випромінювання УФ-С. Не дивіться на джерело світла під час роботи світлодіода УФ-С. Під час прямого впливу воно може спричинити пошкодження шкіри та очей навіть у малих дозах.
- Коли активовано технологію УФ-С, вмикається синє світло.
- Якщо дверцята відкриваються під час роботи, світлодіод УФ-С та джерело синього світла вимикаються.
- Коли дверцята машини зачинені, випромінювання УФ-С машини не виходить.
- Технологія Purebeam / Crystalight + Pro використовується для забезпечення гігієни в текстильних виробах і деяких предметах особистого вжитку.
- Циркуляційну сушарку слід використовувати лише за призначенням.
- Текстильні вироби, придатні для сушіння, слід використовувати в програмах з технологією Purebeam / Crystalight + Pro.
- Сушити по програмах, які включають технологію Purebeam / Crystalight + Pro, можна тільки текстильні вироби і ніякі інші предмети.
- Електронні та магнітні пристрої (кредитні картки тощо) не можна вставляти в машину, яка працює за програмами, що включають технологію Purebeam / Crystalight + Refresh.
- Пошкодження світлодіода може призвести до небезпечного випромінювання УФ-С. З цієї

причини не використовуйте пошкоджений продукт та зателефонуйте до центру технічного обслуговування.

- Зателефонуйте до центру технічного обслуговування, щоб замінити деталі, пов'язані зі світлодіодом УФ-С.
- Ви не повинні самостійно змінювати світлодіод УФ-С та пов'язані з ним деталі. Під час очікування персоналу технічного обслуговування переконайтеся, що машину вимкнено від мережі.
- Світлодіод УФ-С не можна викидати разом із побутовими відходами.
- Дітей слід тримати подалі під час роботи по програмах, в яких використовується технологія Purebeam / Crystallight + Pro.
- За програмами Purebeam / Crystallight + Drying не слід намагатися дезінфікувати живі істоти.
- Не слід намагатися дезінфікувати шкіру людини за програмами сушіння Purebeam / Crystallight + Pro.
- За програмами Purebeam / Crystallight + Pro не слід намагатися очищати легкозаймисті предмети, упаковані та відкриті продукти харчування, або вироби, які контактують з їжею, електронні пристрої (планшети, телефони, комп'ютери тощо), магнітні пристрої (кредитні картки, картки для проїзду на громадському транспорті тощо).
- Переконайтеся, що предмети, які підлягають очищенню за програмою Purebeam / Crystallight + Refresh, стійкі до ультрафіолетового випромінювання класу С.
- Предмети, які підлягають очищенню за програмою Purebeam / Crystallight + Refresh, не слід класти безпосередньо в барабан.
- Речі, які підлягають очищенню, повинні бути належним чином розміщені в пластиковій сушильній решітці, яка має бути прикріплена до сушарки.
- Особисті речі, такі як гаманці, монети, ключі, брелоки тощо, які підлягають очищенню в сушильній решітці за програмою Purebeam / Crystallight Refresh, слід розміщувати таким чином, щоб вони не могли впасти в барабан, через верх сушильної решітки.
- При роботі за програмою Purebeam / Crystallight + Refresh особисті речі не слід укладати в пластикову сушильну решітку одна на одну.

РОЗДІЛ 5. ПРАВИЛЬНЕ ВИКОРИСТАННЯ



УВАГА:

Ніколи не зупиняйте машину до закінчення циклу сушіння, якщо тільки всі речі не будуть швидко витягнуті та розкладені так, щоб тепло розсіювалося.



УВАГА:

Слідкуйте за тим, щоб домашні тварини не заходили в сушарку. Перед використанням перевірте внутрішню частину сушарки.



УВАГА:

Якщо скасувати програму, або у разі відключення живлення під час роботи сушарки білизна у ній всередині може перегрітися. Така концентрація тепла може спричинити самозаймання, тому для охолодження завжди активуйте програму «Освіження» або швидко виймайте всю білизну з сушарки, щоб розвісити її та розсіяти тепло.

- Використовуйте сушарку лише для побутових цілей та для сушіння тканин з етикеткою, яка вказує, що вони придатні для цього процесу. Будь-яке інше використання виходить за рамки цільового призначення і заборонено.
- Гарантія буде анульована в разі будь-якого комерційного використання.
- Цей прилад призначений для використання тільки в житлових приміщеннях і повинен бути встановлений на рівній та стійкій поверхні.
- Не притуляйтеся до дверцяг сушарки та не сідайте на неї. Сушарка може перекинутися.
- Щоб підтримувати температуру, яка не зашкодить білизні (наприклад, щоб запобігти її загорянню), після процесу нагрівання починається процес охолодження. Після цього програма закінчується. Після завершення програми завжди негайно виймайте білизну.



УВАГА:

Ніколи не використовуйте сушарку без фільтра або коли його пошкоджено.

- Ворсові фільтри необхідно очищати після кожного використання, як зазначено в розділі «Очищення ворсового фільтра».
- Вологі фільтри можуть спричинити несправності під час процесу сушіння. Будь ласка, не кладіть у сушильну машину фільтр з мокрим ворсом.
- Не можна допускати накопичення ворсу навколо сушильної машини (не стосується приладів, призначених для виведення повітря назовні будівлі)



ВАЖЛИВО:

Відстань між сушаркою та підлогою не повинна зменшуватися за рахунок таких предметів, як килими, дерево або панелі, інакше не буде забезпечено достатній приплив повітря до машини.

- Не встановлюйте сушарку в приміщеннях, де існує ризик замерзання. Температура замерзання негативно впливає на роботу сушарки. Конденсована вода, яка замерзає в насосі та шлангах, може спричинити пошкодження.

РОЗДІЛ 6. ВСТАНОВЛЕННЯ ЗВЕРХУ ПРАЛЬНОЇ МАШИНИ



УВАГА:

Ставити пральну машину на сушарку не можна. Під час встановлення сушильної машини на пральну машину зверніть увагу на наведені нижче попередження.



УВАГА:

Сушильну машину можна встановлювати лише на пральні машини з такою ж потужністю і вище.

Для використання сушарки на пральній машині, використовуйте кріплення між двома виробами. Кріплення встановлюється авторизованими сервісними організаціями. Коли сушарка розміщена на пральній машині, загальна вага цих виробів може досягати майже 150 кілограмів (при завантаженні). Розміщуйте вироби на міцній підлозі, яка має належну несучу здатність!

Монтажний стіл призначений для пральної та сушильної машин					
Сушильна машина для білизни (Глибина)	Пральна машина				
	36-40 см	41-45 см	46-49 см	50-56 см	57-63 см
52,5 см	X	✓	✓	✓	✓
56 см	X	X	✓	✓	✓
61 см	X	X	X	✓	✓
64 см	X	X	X	X	✓

(Інформацію про глибину див. у розділі Технічні характеристики)

Щоб встановити сушильну машину на пральну машину, потрібен спеціальний комплект для вертикального складання, який можна придбати додатково. Щоб придбати, зверніться до служби підтримки клієнтів. Інструкція по збірці буде надана разом з комплектом для вертикального складання.

Декларація відповідності нормам ЄС

Ми заявляємо, що наша продукція відповідає чинним європейським директивам, постановам і регламентам, а також вимогам, переліченим у згаданих стандартах.

РОЗДІЛ 7. ВСТАНОВЛЕННЯ

ПІД'ЄДНАННЯ ДО ВОДОСПУСКУ (ЗА ДОПОМОГОЮ ДОДАТКОВОГО ЗЛИВНОГО ШЛАНГУ)

У виробках з конденсаторним блоком вода під час процесу сушіння накопичується в призначеному для неї резервуарі.

Замість того, щоб спорожнити бак для води після кожного циклу сушіння, її можна зливати безпосередньо за допомогою призначеного для цього шланга, який постачається разом з машиною.

ПІДКЛЮЧЕННЯ ШЛАНГА ДЛЯ ЗЛИВА ВОДИ

1. Потягніть і вийміть кінець шланга позаду сушарки. Для виймання шланга не використовуйте жодних інструментів.
2. Вставте один кінець шланга для зливу води, який входить до комплекту поставки виробу, в отвір, з якого шланг було вийнято.
3. Приєднайте інший кінець зливного шланга безпосередньо до пристрою для відведення води або раковини.

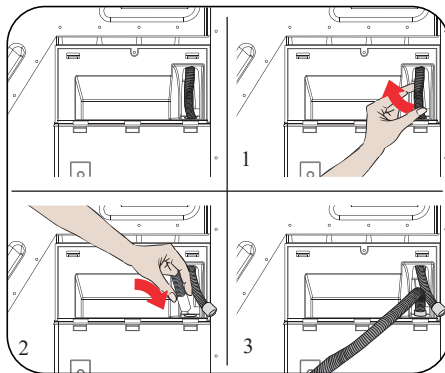

**УВАГА:**

Шланг повинен бути під'єднаний таким чином, щоб його не можна було змістити. Якщо під час зливу води шланг вирветься назовні, у вашому домі може статися затоплення.

**ВАЖЛИВО:**

Шланг для зливу води повинен бути встановлений на висоті не більше 80 см.

**ВАЖЛИВО:**

Шланг для зливу води не можна перегинати між випускним пристроєм і виробом, згинати, на нього також не слід наступати.

РЕГУЛЮВАННЯ НІЖОК

Щоб сушарка працювала з меншим рівнем шуму та вібрації, вона повинна бути стійкою та збалансованою на ніжках. Щоб забезпечити збалансованість виробу, відрегулюйте ніжки.

Повертайте ніжки вправо і вліво, поки сушарка не стане рівно і не отримає стійкість.

**ВАЖЛИВО**

Ніколи не знімайте регульовані ніжки.

ЕЛЕКТРИЧНЕ ПІДКЛЮЧЕННЯ**УВАГА**

Існує ризик пожежі та ураження електричним струмом.

- Ваша сушарка налаштована на 220-240 В і 50 Гц.
- Мережевий кабель сушарки оснащений спеціальною вилкою. Ця вилка повинна бути підключена до заземленої розетки, захищеної запобіжником на 16 А, як зазначено на табличці з паспортними даними. Номінальний струм запобіжника лінії електропередач, до якої підключена розетка, також повинен становити 16 А. Якщо не має такої розетки або запобіжника, зверніться до кваліфікованого електрика.
- Наша компанія не несе відповідальності за пошкодження, спричинені використанням без заземлення.

**ВАЖЛИВО**

Експлуатація машини при низьких значеннях напруги скоротить термін служби і знизить робочі характеристики машини.

РЕГУЛЮВАННЯ ЗА ДОПОМОГОЮ НІЖОК

- Залиште щонайменше 3 см простору між бічною та задньою стінками виробу, а також під стільницею, якщо розміщуєте свій прилад під нею.
- Монтаж і демонтаж під прилавком, якщо це необхідно, повинен виконувати представник авторизованого сервісного центру.
- Щоб сушарка працювала тихіше і без вібрації, вона повинна правильно стояти на ніжках і бути збалансованою. Вирівняйте її за допомогою регулювання ніжок.
- Відрегулюйте, повертаючи ніжки вправо і вліво, поки сушарка не стане рівно і її не буде збалансовано.
- Виріб не можна розміщувати на похилих, нерівних і кривих підлогах.

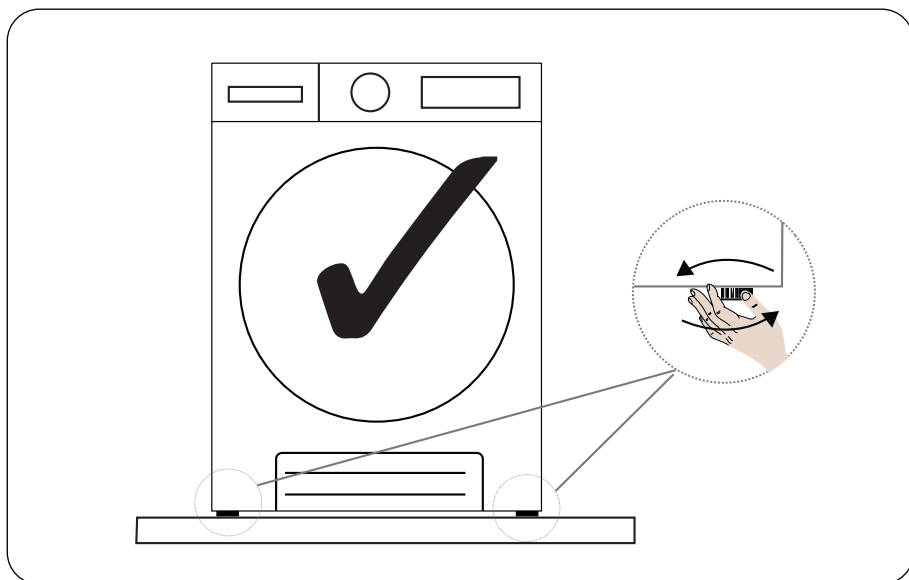

РОЗМІЩЕННЯ МАШИНИ НА ЗЕМЛІ

Сушильна машина повинна бути встановлена на рівній поверхні. Її не слід розміщувати на похилих, зігнутих підлогах.

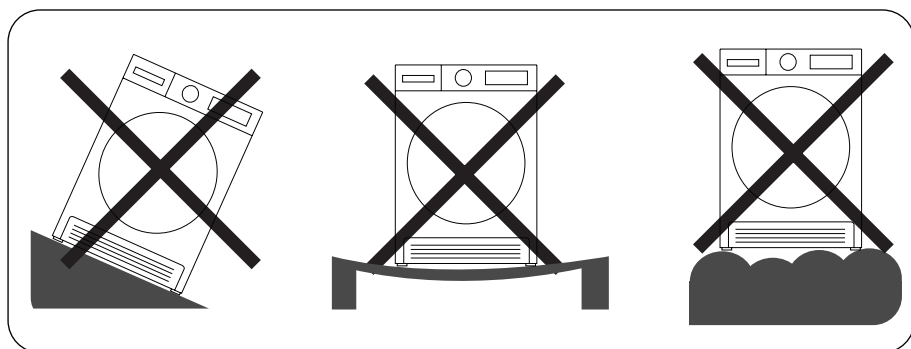

РОЗДІЛ 8. ЗАГАЛЬНА ІНФОРМАЦІЯ

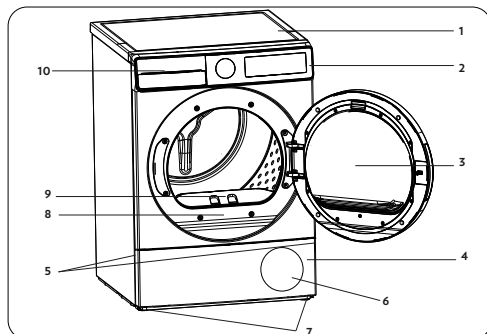

1. Верхній лоток
2. Панель керування
3. Завантажувальні дверцята
4. Нижня панель
5. Щилина для відкриття нижньої панелі
6. Вентиляційні отвори
7. Регульовані ніжки
8. Паспортна табличка
9. Ворсовий фільтр
10. Кришка висувного відсіку

РОЗДІЛ 9. ПІДГОТОВКА БІЛІЗНИ

СОРТУВАННЯ БІЛІЗНИ ДЛЯ СУШІННЯ

Для сушіння речей дотримуйтесь інструкцій на етикетках. Сушіть лише ті речі, на етикетках яких вказано: «можна сушити в сушарці».

- Не використовуйте машину із завантаженням білизни типу і кількості, які відрізняються від зазначених у розділі Граничне навантаження.

 Підходить для сушіння в сушарці	 Не потребує прасування	 Чутливе (делікатне) сушіння	 Не підходить для сушіння в сушарці
 Без сушіння	 Не піддавати хімістці	 За будь-якої температури	 За високих температур
 За середніх температур	 За низьких температур	 Без нагріву	 Висвітьте речі на мотузку для сушіння
 Розстеліть речі на площині для сушіння	 Висвітьте мокрі речі для сушіння	 Розкласти в тіні для висихання	 Підходить для хімісткки

Не сушіть разом тонкі, багат шарові або товсто шарові тканини, оскільки вони висихають до різного рівня. Тому сушіть разом речі з однаковою структурою і типом тканини. Так можна досягти рівномірного результату сушіння. Якщо вважаєте, що білизна все ще волога, можете вибрати програму для додаткового сушіння.

Будь ласка, сушіть великі предмети (наприклад, ковдри) і малі окремо, щоб білизна не була вологою.



ВАЖЛИВО

Не підходять для сушіння в машині делікатні тканини, вишиті, вовняні речі*, шовкові, з делікатних і дорогих тканин, тканин з вторинної сировини, з тканини, непроникної для повітря, тюлеві штори, вироби з гуми, пластмаси, або зі скловолокна, одяг з металевими вишитими деталями, шкіряні тканини.

*Сушіть вовняні речі за програмою «Вовна», якщо вона передбачена у вашій моделі сушильної машини. Обов'язково дотримуйтесь інструкцій програми «Вовна».

ПІДГОТОВКА БІЛИЗНИ ДО СУШІННЯ



НЕБЕЗПЕКА ВИБУХУ ТА ПОЖЕЖІ!

Вийміть усі сторонні предмети з кишень, такі як запальнички та сірники



УВАГА:

Це може призвести до пошкодження барабана сушарки та тканин.

- Можливо, білизна переплелася під час прання. Перед тим, як покласти в сушарку, відокремте одне від одного.
- Вийміть всі предмети з кишень одягу і виконайте наступне:
- Зв'яжіть тканинні пояси, ремінці фартухів тощо один з одним або скористайтесь мішком для білизни.
- Застебніть блискавки, застібки і гачки, а також кнопки на чохлах.
- Для досягнення найкращого результату відсортуйте білизну відповідно до типу тканини та програми сушіння.
- Зніміть з одягу застібки та подібні металеві деталі.
- Ткані вироби, такі як футболки та трикотажні речі, зазвичай під час першого сушіння усаджуються. Використовуйте захисну програму.
- Не пересушуйте синтетику. Це призведе до утворення складок.
- Під час прання білизни, яка призначена для сушіння, відрегулюйте кількість пом'якшувача відповідно до даних виробника пральної машини.

ГРАНИЧНЕ НАВАНТАЖЕННЯ

Дотримуйтесь інструкцій з таблиці «Вибір програм і споживання». (Див: 5.2 Таблиця «Вибір програм і споживання»). Не завантажуйте в машину більше білизни, ніж зазначено в таблиці.

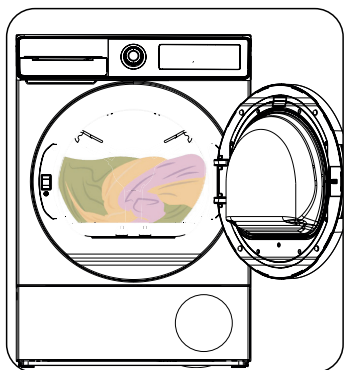

Білизна (на одиницю)	Маса сухого вантажу (г)
Простирadlo (двоспальне)	725
Наволочка	240
Банний рушник	700
Рушник для рук	225
Сорочка	190
Бавовняна сорочка	200
Джинси	650
Тканина — габардинові штани	400
Футболка	120



ВАЖЛИВО

Не рекомендується завантажувати в сушильну машину більше білизни, ніж вказано на малюнку. У разі перевантаження якість сушіння буде нижчою, а також можливе пошкодження сушарки й білизни.

РОЗДІЛ 10. ЕКСПЛУАТАЦІЯ СУШИЛЬНОЇ МАШИНИ

ПАНЕЛЬ УПРАВЛІННЯ



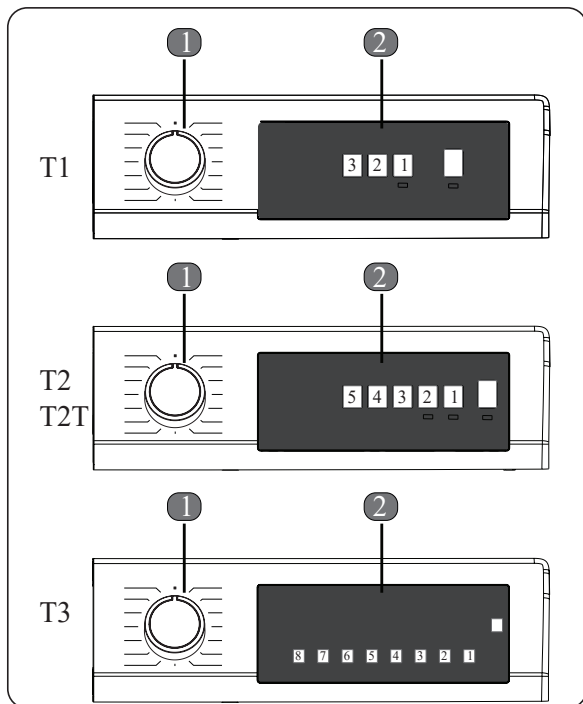

















Інтерфейс користувача та іконки можуть змінюватися залежно від вашого виробу. Будь ласка, виберіть те, що підходить для вашого виробу.



РУЧКА ВИБОРУ ПРОГРАМИ

Ручкою вибору програми оберіть бажану програму сушіння.

ЕЛЕКТРОННИЙ ІНДИКАТОР І ДИСПЛЕЙ

Позначення	Тлумачення позначення
Попереджувальний індикатор резервуара для води	
Індикатор попередження про необхідність чищення ворсового фільтра	
Індикатор попередження про необхідність чищення теплообмінника	
Особлива сушка	
До шафи	
Під праску	
Рівень сушіння 1	
Рівень сушіння 2	
Рівень сушіння 3	
Рівень сушіння 4	
Таймер затримки	
Проти змінання 60 хв	
Проти змінання 120 хв	
Пар 3	
Пар 2	
Пар 1	
Делікатне прання	
UVC	
WIFI	
Buzzer Cancel	
Пуск і пауза	

РОЗДІЛ 11. ТАБЛИЦЯ «ВИБІР ПРОГРАМ І СПОЖИВАННЯ»

Натисніть кнопку Start/Pause, щоб запустити програму. Загоряється світлодіодний індикатор «Старт/Пауза», який вказує, що програма розпочалася, а також відображається час, який залишився до завершення програми.

Програма	Навантаження (кг)	Пральна машина швидкість віджиму	Початковий вміст вологи	Тривалість (години: хвилини)	Енергоспоживання за цикл сушіння (кВт-год/цикл)
Cotton Extra Dry	8	1000	60%	3:56	2,25
Cotton Extra Dry	4	1000	60%	2:28	1,51
Еко Бавовна*	8	1000	60%	3:51	2,22
Еко Бавовна*	4	1000	60%	2:12	1,20
Cotton Iron Dry	8	1000	60%	2:33	1,58
Cotton Iron Dry	4	1000	60%	1:31	0,92
Synthetics Cupboard Dry	4	800	40%	1:31	0,95
Synthetics Iron Dry	4	800	40%	1:02	0,50
Делікатне прання	2	600	50%	0:57	0,53
Вовна**	1,5	600	50%	1:10	0,61

*Стандартна програма маркування енергоефективності «Регламент Комісії (ЄС) № 2023/2533»
Всі значення в таблиці були визначені відповідно до стандарту EN 61121:2013/prAB:2024-03.
Значення споживання можуть відрізнятися від наведених у таблиці залежно від типу тканини, швидкості віджимання, умов навколишнього середовища та напруги.

Програма «Еко Бавовна» є «стандартною для бавовни» відповідно до Регламенту Комісії (ЄС) № 932/2012.

Програма Eco Cotton підходить для сушіння вологої бавовняної білизни. Її використовують для оцінки відповідності законодавству ЄС з екологічного проектування. Програма Eco Cotton є найефективнішою з точки зору споживання енергії для сушіння вологої бавовняної білизни. Завантаження побутової сушильної машини до максимальної величини, зазначеної в інструкції з експлуатації для відповідних програм, сприяє економії електроенергії.

** Перелік програм може змінюватися залежно від моделі. Ця заява дійсна для програми «Вовна», яка залежить від моделі.

Для сушильних машин, які постачають з комплектом шлангів для прямого зливу (артикул виробу на таблиці з паспортними даними містить коди 091V, 114V, 114S, 114R, 114P, 121V, 122V або 122S); Для проведення стандартних перевірок шланг для зливу води повинен бути підключений до стоку згідно відповідних інструкцій з монтажу.

РОЗДІЛ 12. ДОПОМІЖНІ ФУНКЦІЇ

Нижче наведено таблицю, яка підсумовує варіанти, які можуть бути обрані в програмах.

Опція	Опис
Рівень сушіння	Рівень вологості, отриманий після сушіння, може бути збільшений на 3 рівні. Таким чином, можна вибрати рівень необхідної сухості. Рівні, які можна вибрати, крім стандартного параметра: 1, 2, 3. Після вибору включається індикатор відповідного рівня сушіння.
Делікатне прання	Делікатні тканини сушаться за низької температури довше.
Anti-Crease	Якщо ви виберете опцію «Anti-Crease» і не відкриваєте двері сушарки в кінці програми, фаза анти-загибання триватиме до 2 годин. Вибравши параметр Anti Crease, ви почуєте звукове попередження. Ви можете знову натиснути ту саму кнопку, щоб скасувати опцію. Якщо відкрити дверцята або натиснути кнопку «Пуск/Пауза» під час виконання етапу з-зминання, цей етап буде скасовано.
Delay Start	Ви можете затримати час початку програми, вибравши опцію від 1 години до 23 годин. Ви можете активувати бажаний час затримки, натиснувши кнопку Start/Pause. Коли час закінчиться, вибрана програма запускається автоматично. Під час затримки можна активувати / деактивувати параметри, сумісні з програмою. Тривале натискання кнопки Delayed Start постійно змінює час затримки.
Buzzer Cancel	Сушильна машина видає звуковий сигнал при повороті ручки вибору програм, при натисканні кнопок і в кінці програми. Щоб скасувати оповіщення, натисніть і утримуйте протягом 3 секунд кнопку «Опція 1» на версіях T1-T2 і T2 Touch або кнопку «Опція 2» на версії T3. Якщо натиснути кнопку, буде чути звукове попередження про те, що опцію скасовано.
Час сушіння	Коли ручка розташована в програмі Time Drying, таку опцію можна вибрати, натиснувши кнопку Time Drying, і програма запускається, натиснувши кнопку Start/Pause. Тривале натискання кнопки time drying постійно змінює час.
Child Lock	Існує можливість увімкнути захист від дітей, щоб уникнути змін у потоці програм у разі натискання клавіш під час програми. Щоб активувати функцію блокування від дітей, користувач повинен одночасно натискати кнопки 1 і 2 протягом 3 секунд. При активації (деактивації) блокування від дітей на дисплеї на 2 секунди з'явиться напис CL, а потім згасне, і пролунає звукове попередження. Наприкінці програми функція захисту від дітей не вимкнеться автоматично. Щоб вимкнути блокування від дітей після закінчення програми, встановіть ручку вибору програм у положення «Вимкнено». Потім поверніть ручку в положення будь-якої програми і одночасно натисніть протягом 3 секунд кнопки 1 і 2.
UVC*	Технологія UVC (короткохвильове ультрафіолетове випромінювання), розроблена компанією Vestel під впливом сонячних променів. Це гарантує, що одяг і машина під час початкового сушіння та вентиляції залишатимуться на максимальному рівні гігієни.
Пар*	Режим відпарювання запобігає утворенню зморшок на одязі та допомагає легко прасувати одяг. Є 3 рівня подачі пари, які можна регулювати: 1(низький), 2 (середній), 3 (високий).

* Характеристики виробу можуть змінюватися залежно від моделі.

РОЗДІЛ 13. НАЛАШТУВАННЯ ВІДДАЛЕНОГО ДОСТУПУ (ОПИС ДОДАТКІВ ДЛЯ ANDROID ТА IOS)

Додаток VeeZy дозволяє дистанційно керувати приладом і контролювати його за допомогою смартфона. Таким чином, ви можете вибрати відповідну програму за допомогою програми відповідно до близьки, яку ви будете сушити, а також вибрати допоміжні опції, скориставшись розділом „Додаткові функції”. Крім того, додаток VeeZy допомагає користувачеві отримати доступ до сервісу, повідомляючи про будь-яку несправність, яка може з’явитися в машині.

УВІМКНУТИ WI-FI:

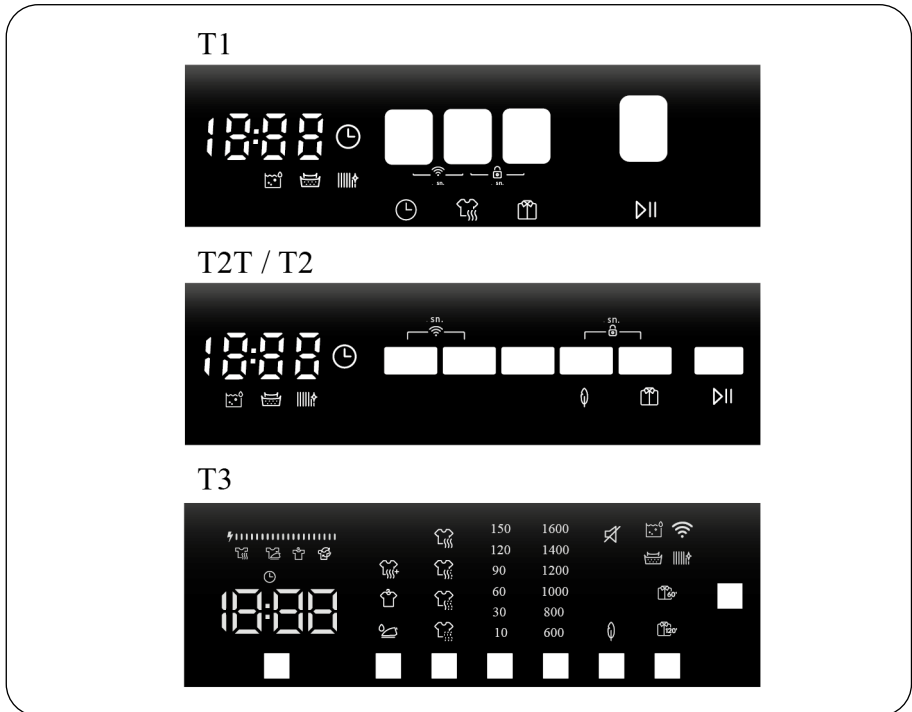

1. Кнопки регулювання затримки запуску і часу сушіння необхідно натиснути одночасно на 3 секунди.
2. Коли модуль Wi-Fi увімкнено, на екрані на 3 секунди з’являється символ .
3. Щоб підключитися до будь-якої мережі Wi-Fi і отримати можливість дистанційного керування, можна на свій смартфон завантажити з маркету Android або IOS додаток VeeZy і встановити з’єднання, дотримуючись інструкцій в мобільному додатку.



ПРИМІТКА:

Достатньо лише один раз підключити пристрій до мережі Wi-Fi. (Щоб підключитися до мережі Wi-Fi, дотримуйтесь інструкцій в додатку VeeZy). Перед кожним використанням необхідно активувати пульт дистанційного керування, одночасно натиснувши кнопки „Відкладений старт” і „Час сушіння” і утримуючи їх протягом 3 секунд. Щоб скасувати пульт дистанційного керування, просто натисніть і утримуйте ті самі клавіші протягом 3 секунд одночасно.

У разі зміни модему Wi-Fi, назви модему або пароля Wi-Fi ваш пристрій необхідно повторно підключити до мережі Wi-Fi.

Якщо активація пульта дистанційного керування пропущена, можна виконувати лише дистанційний перегляд, навіть якщо запущена будь-яка програма сушіння. (Змінити програму неможливо).

Пристрій, пульт дистанційного керування якого активовано, через певний проміжок часу перейде в режим низького енергоспоживання, якщо не буде виконано жодної операції, а екран машини вимкнеться.

Завдяки функції дистанційного керування тип програми, рівень сушіння, функцію захисту від змінання та інші додаткові функції можна вибрати навіть у неробочий час, а також запустити програму дистанційно.

Для того, щоб цей процес був реалізований, повинні бути дотримані необхідні правила безпеки (дверцята машини не повинні відкриватися або закриватися протягом часу, що минув, не повинно бути перебоїв з електроживленням і т.д.).

Перемикання машини з пульта дистанційного керування в режим блокування від дітей не перешкоджає керуванню та контролю за машиною за допомогою мобільного додатку.

Якщо сушильну машину підключено до смарт-пристрою, інший телефон не можна підключити до того самого приладу.

Якщо обліковий запис, в який ви ввійшли, є тим самим обліковим записом, в який ви раніше додали продукт, ви можете користуватися сушаркою одразу після входу в систему.

Після запуску програми її не можна скасувати або зупинити за допомогою пульта дистанційного керування з міркувань безпеки.

РОЗДІЛ 14. ПОПЕРЕДЖЕННЯ ЩОДО РЕЖИМУ WI-FI

Якщо ви вважаєте, що у вас виникли проблеми з керуванням або з'єднанням, виконайте наступні дії. Пospостерігайте, чи не зникає проблема після проведеної операції. Якщо ви вважаєте, що проблема не зникла, зробіть наступну дію.

1. Перевірте, чи підключено пристрій до домашньої мережі.
2. Перевірте, чи підключено ваш смарт-пристрій до мережі.
3. Увімкніть та вимкніть додаток продукту [VeeZy].
- 4.
5. Вмикайте та вимикайте режим Wi-Fi на пристрої. Спробуйте підключитися через додаток ще раз.

Якщо помилка не зникає, зверніться до авторизованого сервісу.

ОСОБЛИВОСТІ БЕЗДРОТОВОЇ ЛОКАЛЬНОЇ МЕРЕЖІ

У наступній таблиці наведені опції, які можна вибрати в програмах.

Діапазони частот
2,400 ГГц — 2,484 ГГц (канали 1 — 14)

Вихідна потужність		ТИП.	Критерії	Одиниця виміру
Середня вихідна потужність радіосигналу, режим 802.11b CCK	1M	16.5	+/- 1.5	дБм
	11M	16.5	+/- 1.5	дБм
Середня вихідна потужність радіосигналу, режим 802.11b OFDM	6M	15	+/- 1.5	дБм
	54M	13	+/- 1.5	дБм
Середня вихідна потужність радіочастот, режим 802.11b OFDM	MCS0	14,5	+/- 1.5	дБм
	MCS7	12	+/- 1.5	дБм

VeeZu працює в діапазоні частот 2,4 ГГц.

***Характеристики виробу можуть змінюватися залежно від моделі.**

РОЗДІЛ 15. ПОЧАТОК ПРОГРАМИ

Індикатор Start/Pause буде мигати під час вибору програми. Натисніть кнопку Start/Pause, щоб запустити програму. Індикатор Start/Pause вказує на те, що програма почала працювати, і з'явиться індикатор сушіння.

Програма	Опис	Навантаження (кг)	Початкова вологість (%)
Cotton Extra Dry	За цією програмою сушать товсті та багатошарові тканини, такі як бавовняні рушники, простирадла, наволочки, халати. Це робиться при високій температурі, щоб вироби можна було покласти в шафу.	8	60%
Еко Бавовна	Ця програма висушує бавовняні піжами, нижню білизну, скатертини та інше, щоб ви могли розмістити їх у шафі.	8	60%
Cotton Iron Dry	Ця програма висушує ванну білизну, щоб підготувати її до прасування. Вийнята з машини білизна буде волога.	8	60%
Synthetics Cupboard Dry	За цією програмою сушать синтетичні речі, такі як сорочки, футболки, блузки. Робиться це при нижчій температурі порівняно з програмою для бавовни. Речі можна буде покласти в шафу.	4	40%
Synthetics Iron Dry	За цією програмою сушать речі зі синтетики, такі як сорочки, футболки, блузки. Робиться це за нижчої температури порівняно з програмою для бавовни. Вироби будуть підготовлені до прасування. Вийнята з машини білизна буде волога.	4	40%
Делікатне прання	Це програма низькотемпературного сушіння тонкого одягу, як-от сорочки, блузки й шовкові вироби, яка слугує для того, щоб зробити їх готовими до одягання.	2	50%
Час сушіння	Щоб досягти необхідного рівня сушіння при низькій температурі, можна використовувати програми часу. Незалежно від рівня сушіння програма зупиняється в потрібний час.	-	-
20 хв / 40 хв / 60 хв	Щоб досягти необхідного рівня сушіння при низькій температурі, можна використовувати програми часу. Незалежно від рівня сушіння програма зупиняється в потрібний час.	-	-
Дитячі речі	За цією програмою сушать делікатний дитячий одяг. Робиться це при низькій температурі. Речі будуть готові до носіння.	3	60%
Безпечний для алергіків*	Програма Allergy Safe застосовується для гігієнічної сушки білизни з бавовни, що вимагає особливої гігієни, такої як дитячий одяг, за високих температур.	3	60%
Пухові вироби	Цю програму використовують для сушіння ковдр.	2,5	60%
Джинси	Ця програма використовується для сушіння джинсів.	4	60%

Програма	Опис	Навантаження (кг)	Початкова вологість (%)
Вовняні	Використовуйте цю програму для делікатного сушіння одягу з вовняних тканин, прання яких слід здійснювати відповідно до інструкцій з прання. Після закінчення циклу сушіння витягніть предмети одягу.	1,5	50%
Спорт	Ця програма низькотемпературного сушіння використовується для спортивного одягу, як-от шорти або футболки, виготовленого із синтетичних тканин.	4	40%
Змішані тканини	Ця програма висушує бавовняно-синтетичні змішані типи одягу, які не змінюють кольори, щоб зробити їх готовими до одягання..	4	60%
Wool Refresh	Програма відновлення зовнішнього вигляду вовняних виробів допомагає видаляти зайву воду з вовняних тканин після промивання, застосовуючи для цього низьку температуру та м'які рухи барабана.	-	-
Освіження	Освіжити можна без подачі гарячого повітря, вибравши опцію «Часове сушіння», і усунути неприємні запахи.	-	-
Експрес 34' / Експрес 45'	1 кг бавовняних сорочок буде висушено в пральній машині при високій частоті обертання за 34/45 хвилин.	1	50%
Сорочки 20' / Сорочки 30'	2-3 сорочки готові до прасування за 20/30 хвилин.	0,5	50%
Рушники*	Це програма сушіння товстої бавовняної білизни, як-от рушники, халати тощо.	3	60%
Верхній одяг*	Цю програму можна використовувати для верхнього одягу, водонепроникних курток, курток із внутрішньою ізоляцією тощо.	2	40%
Гігієна*	Цю програму можна використовувати для виробів, до яких висуваються гігієнічні вимоги.	3	60%
Швидка гігієна*	Технологія Purebeam/Crsyalight забезпечує гігієнічне сушіння легкого одягу з бавовни чи синтетики або речей, які потребують швидкого сушіння.	2	60%
Purebeam / Crsyalight Baby Care*	Технологія Purebeam/Crsyalight забезпечує гігієнічне сушіння дитячого одягу, який потребує особливої гігієни.	3	60%
Purebeam / Crsyalight Refresh**	У програмі Purebeam/Crsyalight Refresh, окрім використання цієї технології, білизна гігієнічно освіжається гарячим повітрям, яке подається в барабан протягом 60 хвилин, незалежно від показань датчика вологості.	-	-
Purebeam / Crsyalight Dry*	Технологія Crsyalight, яка використовується в програмі PureBeam+ Drying, забезпечує для бавовняного одягу високий рівень гігієни.	3	60%
Додаткове зниження рівня шуму	Тиха програма передбачає зниження рівня шуму, що впливає на навколишній простір. Відчуття шуму зменшується майже на 50 % в порівнянні з програмою Eco Cotton.	8	60%

**ВАЖЛИВО:**

Не відчиняйте завантажувальні дверцята під час виконання програми. Якщо вам потрібно відкрити двері, не тримайте її на тривалий час.

*Характеристики виробу можуть змінюватися залежно від моделі.

** Завдяки технології Purebeam/Crystalight також забезпечується гігієна особистих речей, розміщених у решітці сушарки**, таких як гаманці, монети, ключі та брелоки.



Цикл сушіння вовни в цій машині був протестований і схвалений компанією The Woolmark Company. Це стосується виробів з вовни, які придатні до машинного прання, за умови, що це, а також сушіння роблять відповідно до інструкцій як наведених на етикетці одягу, так і наданих виробником цієї машини. M0000.Символ Woolmark є сертифікованим товарним знаком у багатьох країнах.

Модель	Woolmark M Code*
7-8 кг, клас енергоспоживання A+	M2442
9-10 кг, клас енергоспоживання A+ 7-8-9-10 кг, клас енергоспоживання A++ (з двигуном PSC)	M2240
7-8-9-10 кг, клас енергоспоживання A++ (з двигуном BLDC) 8-9-10 кг, клас енергоспоживання A+++	M2239

*Це пояснення і таблиця дійсні для моделей, сертифікованих компанією Woolmark. Будь ласка, перевірте свою модель, чи є логотип Woolmark Wool Care на передній панелі.

Під час програми

Якщо відчинити дверцята під час виконання програми, пристрій перейде в режим паузи. Як тільки дверцята буде зачинено, натисніть кнопку Start/Pause (Старт/Пауза), щоб поновити роботу програми. Не відчиняйте завантажувальні дверцята під час роботи програми. Якщо вам потрібно відкрити двері, не тримайте її на тривалий час.

Завершення програми

Після завершення програми увімкнуться світлові індикатори «Старт/Пауза», рівня води в резервуарі, очищення фільтра та теплообмінника. Додатково по завершенню програми пристрій дасть попереджувальний звуковий сигнал. Дістаньте одяг, щоб підготувати машину до нового завантаження.



ВАЖЛИВО: Очищайте ворсовий фільтр по завершенні кожної програми. Зливайте воду за баку після завершення кожної програми.



ВАЖЛИВО: Якщо ви не дістанете одяг з барабану після завершення програми, 1-годинна фаза Anti Crease буде активована автоматично. Програма обертатиме барабан з регулярними інтервалами, щоб запобігти появі зморшок.

ІНФОРМАЦІЯ ПРО ПІДСВІЧУВАННЯ БАРАБАНУ

- Характеристики виробу можуть змінюватися залежно від моделі. Ця інформація дійсна для моделей зі світлодіодним підсвічуванням барабану.
- Світильник вмикається автоматично, коли відчинили дверцята, і вони закрилися автоматично через деякий час.
- Користувач не має можливості налаштувати їхнє відкривання або закривання.
- Будь ласка, не намагайтеся замінити або модифікувати світлодіодний ліхтар.

ТАБЛИЦЯ МОЖЛИВОСТІ АКТИВАЦІЇ ПРОГРАМ ТА ОПЦІЙ

Пар*	Ультрафіолет*	Оберегання*	Рівень сухості	Завдання сушіння*	Делікатне прання	Захист від дітей	Двіночок	Таймер затримки	Захист від зминання	
✓	✓	✓	✓	✓	✓	✓	✓	✓	✓	Cotton Extra Dry
✓	✓	✓	✓	✓	✓	✓	✓	✓	✓	Еко Бавовна
✓	✓	✓	✓	✓	✓	✓	✓	✓	✓	Cotton Iron Dry
✓	✓	✓	✓	✓	✓	✓	✓	✓	✓	Еко-бавовна *
✓	✓	✓	✓	✓	✓	✓	✓	✓	✓	Synthetics Cup board Dry
✓	✓	✓	✓	✓	✓	✓	✓	✓	✓	Synthetics Iron Dry
✓	✓	✓	✓	✓	✓	✓	✓	✓	✓	Синтетика*
✓	✓ T2/T2T X T3	✓	X	✓	✓ (за умовчанням)	✓	✓	✓	✓	Делікатне прання
✓	X	X	X	X	X	✓	✓	✓	✓	Час сушіння
✓	X	X	X	X	X	✓	✓	✓	✓	20 хв / 40 хв / 60 хв
✓	✓	✓	✓	✓	✓	✓	✓	✓	✓	Змішані тканини
✓	✓	✓	✓	✓	✓	✓	✓	✓	✓	Дитячі речі
✓	✓	✓	✓	✓	✓	✓	✓	✓	✓	Безпечний для алергіків*
✓ T2/T2T X T3	X	X	X	X	X	✓	✓	✓	✓	Освіження
✓ T2/T2T X T3	X	X	X	X	X	✓	✓	✓	✓	Wool Refresh
✓	✓	✓	✓	✓	✓	✓	✓	✓	✓	Джинсовий одяг*

РОЗДІЛ 16. ОЧИЩЕННЯ І ДОГЛЯД



ВАЖЛИВО

Не використовуйте для чищення сушарки промислові хімічні засоби. Не використовуйте сушарку, яку чистили промисловими хімічними засобами.

ОЧИЩЕННЯ ВОРСОВОГО ФІЛЬТРУ



ВАЖЛИВО

НЕ ЗАБУВАЙТЕ ПІСЛЯ КОЖНОГО ВИКОРИСТАННЯ ЧИСТИТИ ФІЛЬТРИ ДЛЯ ВОРСУ.

Щоб очистити ворсовий фільтр:

1. Відчиніть завантажувальні дверцята.
2. Потягніть ворсяний фільтр угору і зніміть його.
3. Зніміть внутрішній фільтр із зовнішнього.
4. Відкрийте внутрішній фільтр.
5. Очистіть внутрішній фільтр руками або за допомогою м'якої тканини.
6. Відкрийте зовнішній фільтр
7. Очистіть зовнішній фільтр руками або м'якою ганчіркою.
8. Закрийте фільтри і встановіть гачки.
9. Вставте внутрішній фільтр усередину зовнішнього фільтра.
10. Встановіть ворсяний фільтр на місце.

Якщо після використання сушарки протягом певного часу у фільтрі виявиться шар, який закупорює фільтруючу поверхню, вимийте його. Ворсинки слід викидати у сміттевий бак, а не змивати в каналізацію, щоб уникнути розповсюдження мікропластику з використаною водою.

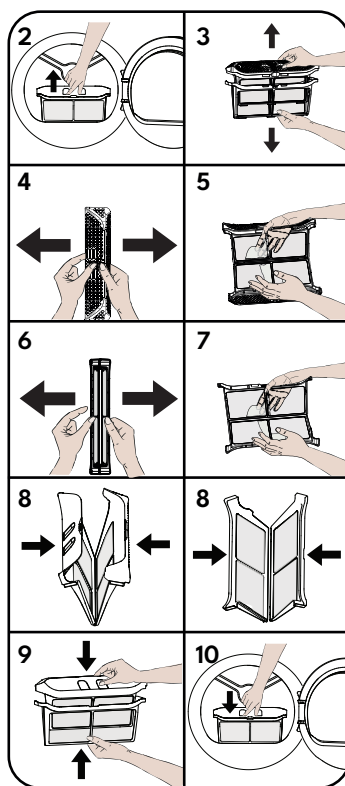

ЗЛИВ ВОДИ З БАКУ

1. Зніміть кришку з висувного відсіку і обережно дістаньте бак.
2. Вилийте воду з баку.
3. Встановіть бак для води у машину.



ВАЖЛИВО:

Ніколи не виймайте резервуар для води під час роботи програми. Вода, яка утворюється з конденсату в баку для води, не придатна для подальшого використання людиною.



ВАЖЛИВО:

НЕ ЗАБУВАЙТЕ ВИЛИВАТИ ВОДУ З БАКУ ДЛЯ ВОДИ ПІСЛЯ КОЖНОГО КОРИСТУВАННЯ.

«Для сушильних машин, які постачають з комплектом шлангів для прямого зливу (артикул виробу на таблиці з паспортними даними містить коди 091V, 114V, 114S, 114R, 114P, 121V, 122V або 122S); Якщо під час роботи програми резервуар для води заповнюється повністю - загоряється сигнальна лампа, а сушильна машина переходить в режим очікування. У цьому випадку необхідно спорожнити резервуар для води і натиснути кнопку «Старт/Стоп», щоб відновити програму. Як тільки резервуар стане пустим, сигнальна лампа згасне і робота програми відновиться. Щоб уникнути цього попередження, рекомендується використовувати прямий шланг для зливу води під час циклу сушіння.

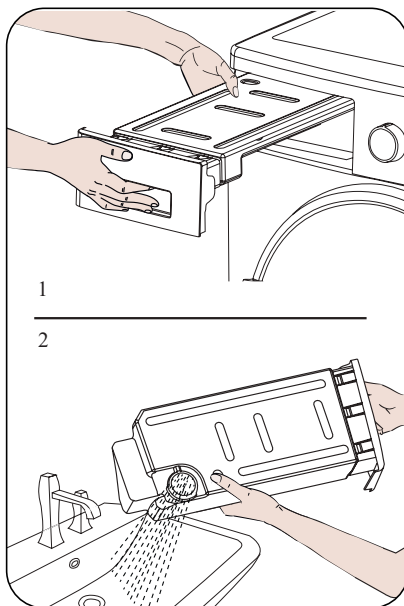

ОЧИЩЕННЯ ТЕПЛОБМІННИКА



ВАЖЛИВО: Очистіть теплообмінник, коли побачите попередження «Очищення теплообмінника».



ВАЖЛИВО: Навіть якщо «індикатор очищення теплообмінника» не світиться, теплообмінник можна чистити частіше, залежно від режиму використання.

Якщо процес сушіння завершено, відчиніть завантажувальні дверцята і почекайте, доки пристрій не охолоне.

1. Відкрийте кришку ударної пластини, як показано на малюнку.
2. Розблокуйте кришку теплообмінника, повертаючи її в напрямку, вказаному стрілками.
3. Зніміть кришку теплообмінника, як показано на малюнку.
4. За допомогою пилюсоа очистіть, як показано на малюнку, передню поверхню теплообмінника, коли він висохне.
5. Установіть кришку теплообмінника, як показано на малюнку.
6. Закріпіть кришку теплообмінника, повертаючи її в напрямку, вказаному стрілками.
7. Закрийте кришку відбійної пластини, як показано на малюнку.

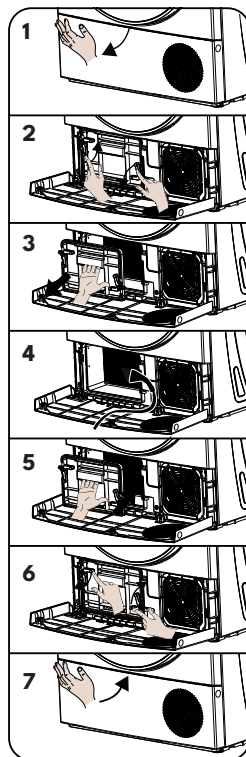



ЗАСТЕРЕЖЕННЯ

ЗАБОРОНЯЄТЬСЯ ПРОВОДИТИ ОЧИЩЕННЯ ГОЛИМИ РУКАМИ, ОСКІЛЬКИ ПЛАСТИНИ ТЕПЛОБІМІННИКА ДУЖЕ ГОСТРІ. ВОНИ МОЖУТЬ ТРАВМУВАТИ ВАШІ РУКИ

ОЧИЩЕННЯ ДАТЧИКА ВОЛОГОСТІ

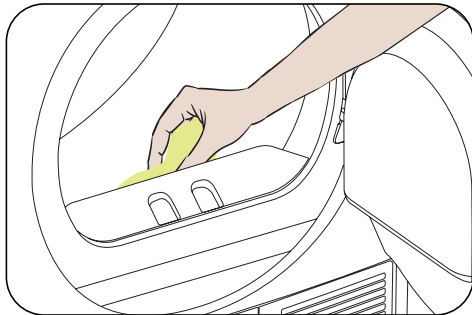

Машина містить датчики вологості, які визначають сухий одяг або ні.

Щоб очистити датчики:

1. Відчиніть завантажувальні дверцята машини.
2. Якщо машина все ще нагріта після процесу сушіння, почекайте доки вона охолоне.
3. Змочіть м'яку тканину в оцті, протріть нею металеві поверхні датчиків і витріть їх насухо.



ВАЖЛИВО

ОЧИЩАЙТЕ МЕТАЛЕВІ ПОВЕРХНІ ДАТЧИКІВ 4 РАЗИ НА РІК.



ВАЖЛИВО

Не використовуйте металеві знаряддя для очищення металевих поверхнь датчиків.



ЗАСТЕРЕЖЕННЯ

Існує ризик виникнення пожежі або вибуху, тому для очищення датчиків категорично забороняється використовувати їдкі розчини, мийні речовини і подібні засоби.

ОЧИЩЕННЯ ВНУТРІШНЬОЇ ПОВЕРХНІ ЗАВАНТАЖУВАЛЬНОЇ ДВЕРЦІ



ВАЖЛИВО

Не забувайте після кожного процесу сушіння чистити внутрішню поверхню завантажувальної дверці.

Зачиніть завантажувальні дверцята сушарки і витріть усі внутрішні поверхні та ущільнювальну прокладку м'якою вологою тканиною.

РОЗДІЛ 17. ЗВУК МАШИНИ

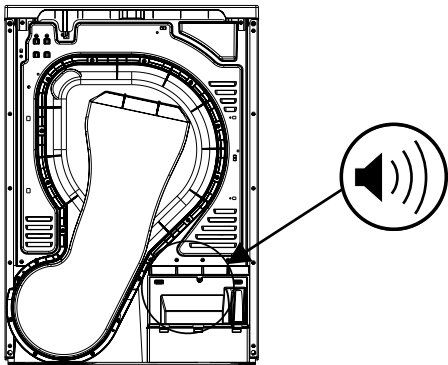
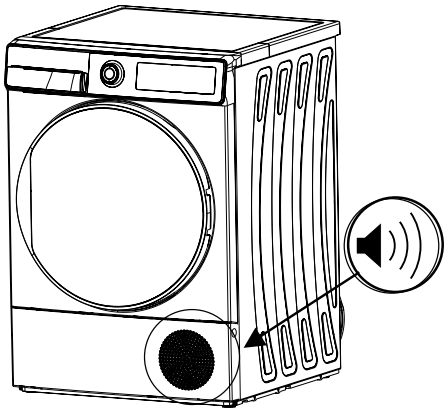
ДЖЕРЕЛО ЗВУКУ	ВИЗНАЧЕННЯ
	Звук насоса
	<p>Насос вмикається, коли машина починає працювати та під час роботи через певні проміжки часу. Під час цього процесу нормально чути звук насоса та води.</p>
	Звук компресора
	<p>Під час роботи машини нормально час від часу чути металевий звук з компресора.</p>

РОЗДІЛ 18. ЕХНІЧНІ ХАРАКТЕРИСТИКИ

Марка	KERNAU
Модель	KFD 8423
Висота	Min.: 845 mm / Maks.: 855 mm*
Ширина	596 mm
Глибина	525 mm
Об'єм завантаження (макс.)	8 kg**
Напруга	220-240 V
Потужність	1000 W

*Мін. висота: Висота без використання регульованих ніжок. *Макс. висота: Висота з використанням регульованих ніжок, викручених на максимум.

**Вага сухого одягу до прання.



ВАЖЛИВО

З метою покращення якості сушарки, технічні характеристики можуть бути змінені без попереднього повідомлення.



ВАЖЛИВО

Наведені данні було отримано в лабораторному середовищі відповідно до існуючих стандартів. Ці данні можуть бути змінені відповідно до умов навколишнього середовища, де використовується пристрій.



УВАГА

1. З огляду на причини безпеки, законодавство вимагає розміщення принаймні 1 м³ на 8 г холодоагенту для такого обладнання. Щоб визначити мінімально допустимі розміри приміщення, дивіться кількість холодоагенту, на етикетці з технічними даними, розташованій на передній панелі.
2. Холодоагент: небезпека пожежі / ризик отруєння / ризик матеріального збитку та пошкодження приладу. У приладі є холодоагент, який, хоча він екологічно чистий, є легкозаймистим R290. Неможливість правильної утилізації може призвести до пожежі або отруєння. Утилізуйте пристрій належним чином і не пошкодьте труби в контурі холодоагенту.
 - Тип холодоагенту: R290
 - ODP (потенціал виснаження озонового шару): 0
 - GWP (потенціал глобального потепління):
3. Ризик вибуху або виникнення пожежі Вийміть запальнички та сірники з кишень.
4. Не встановлюйте сушильно біля відкритого полум'я та джерел займання.

РОЗДІЛ 19. УСУНЕННЯ НЕСПРАВНОСТЕЙ

Ваша сушарка оснащена системами, які постійно відслідковують процес сушки, знімаючи необхідні показники, щоб попередити вас у випадку будь-яких несправностей.



ЗАСТЕРЕЖЕННЯ

Якщо проблема не зникає, навіть якщо ви виконали дії, описані в цьому розділі, зверніться до свого дилера або авторизованого постачальника послуг. Ніколи не намагайтеся самостійно відремонтувати несправний виріб.

ПРОБЛЕМА	ПРИЧИНА	РІШЕННЯ
Процес сушіння займає багато часу.	Можливо, поверхня ворсового фільтра засмічена.	Промийте фільтр теплою водою.
	Можливо, засмічено теплообмінник.	Очистіть теплообмінник.
	Можливо, закриті вентиляційні отвори в передній частині машини.	Відкрийте двері/вікна, щоб запобігти надмірному збільшенню температури в приміщенні.
	Можливо, на датчику вологості утворився шар накипу.	Очистіть датчик вологості.
	Можливо, сушарка перевантажена білизною.	Не перевантажуйте сушарку.
	Можливо, білизна недостатньо відтиснута.	Оберіть на машині більшу кількість обертів за хвилину.
Після сушіння білизна залишається вологою.	Після сушіння гаряча білизна може видаватися більш вологою на дотик, ніж вона є насправді.	
	Можливо, програма, яку ви обрали, не підходить для цього типу білизни.	Перевірте етикетки з інформацією щодо догляду на речах, оберіть відповідну програму для типу білизни, а також уведіть потрібний час виконання програми.
	Можливо, поверхня ворсового фільтра засмічена.	Промийте фільтр теплою водою.
	Можливо, засмічено теплообмінник.	Очистіть теплообмінник.
	Можливо, сушарка перевантажена білизною.	Не перевантажуйте сушарку
	Можливо, білизна недостатньо відтиснута.	Оберіть на машині більшу кількість обертів за хвилину.
Неможливо відкрити сушарку або запустити програму. Під час регулювання сушарка не активується.	Можливо, сушарку не підключено до електромережі.	Переконайтеся, що вилку вставлено в розетку.
	Можливо, завантажувальні дверцята відкриті.	Переконайтеся, що завантажувальні дверцята закриті належним чином.

Неможливо відкрити сушарку або запустити програму. Під час регулювання сушарка не активується.	Можливо, ви не встановили програму або не натиснули клавішу Старт/Пауза.	Переконайтеся, що програму встановлено та сушарка не перебуває в режимі Очікування (Паузи).
	Можливо, активовано захист від дітей.	Деактивуйте захист від дітей.
Програму було перервано без видимих причин.	Можливо, завантажувальні дверцята не закриті належним чином.	Переконайтеся, що завантажувальні дверцята закриті належним чином.
	Можливо, виник збій в електроживленні.	Натисніть клавішу Старт/Пауза, щоб запустити програму.
	Можливо, бак для води заповнено.	Очистіть бак для води.
Одяг усівся, звалився або пошкодився.	Можливо, програма, яку ви обрали, не підходить для цього типу білизни.	Перевірте етикетки з інформацією щодо догляду на речах, оберіть відповідну програму для типу білизни.
Із завантажувальних дверцят протікає вода.	Можливо, на внутрішніх поверхнях завантажувальних дверцят і на поверхнях ущільнювальної прокладки завантажувальних дверцят накопився ворс.	Очистіть внутрішні поверхні завантажувальних дверцят і поверхні ущільнювальної прокладки завантажувальних дверцят.
Завантажувальні дверцята відкриваються самі по собі.	Можливо, завантажувальні дверцята не закриті належним чином.	Притисніть завантажувальні дверцята до характерного звуку закривання.
Горить/блимає попереджувальний індикатор бака для води.	Можливо, бак для води заповнено.	Очистіть бак для води.
	Можливо, наявний вигин шлангу відводу води.	Якщо виріб підключено безпосередньо до стоку, перевірте шланг для відводу води.
Горить попереджувальний індикатор очищення теплообмінника.	Можливо, засмічено теплообмінник.	Очистіть теплообмінник.
Горить індикатор, що попереджує про необхідність очищення фільтра.	Можливо, засмічено ворсовий фільтр.	Очистіть фільтр.
	Можливо, посадкове місце фільтра засмічене ворсом.	Почистіть посадкове місце фільтра.
	Можливо, забруднено поверхню фільтра для видалення ворсинок.	Промийте фільтр теплою водою.
Блимає індикатор, що попереджає про необхідність очищення фільтра й теплообмінника.	Можливо, посадкове місце фільтра засмічене ворсом.	Почистіть посадкове місце фільтра.
	Можливо, забруднено поверхню фільтра для видалення ворсинок.	Промийте фільтр теплою водою.
	Можливо, засмічено теплообмінник.	Очистіть теплообмінник.

Програму неможливо запустити, блимає попереджувальний світлодіодний індикатор фільтра.	Можливо, не встановлено фільтр.	Замініть фільтр.
	Попереджувальний індикатор фільтра блимає незважаючи на те, що фільтр встановлено:	Зателефонуйте в технічну службу.
Процес сушіння закінчується через 20 хвилин.	Якщо в барабані немає білизни, або вона суха, активується функція «виявлення порожнього барабана». Програма сушіння закінчується через 20 хвилин і переходить у звичайний режим «Кінець».	Перевірте барабан і вологість предметів білизни.
	Якщо білизна не висушена, це може означати, що вийшов з ладу датчик вологості.	Зателефонуйте в технічну службу.

РОЗДІЛ 20. АВТОМАТИЧНІ ПОПЕРЕДЖЕННЯ ТА НЕПРАВИЛЬНОСТІ

Ваша сушильна машина обладнана вбудованою системою виявлення несправностей, які означаються комбінаціями миготливих робочих індикаторів. Нижче наведено найпоширеніші коди несправностей.

КОД НЕСПРАВНОСТІ	НЕСПРАВНІСТЬ	РІШЕННЯ
E00	Збій користувачького інтерфейсу	Зверніться до найближчого авторизованого сервісного центру
E03 / 	Несправність водяного насосу	Спустошите резервуар для води. Якщо проблему не вирішено, зверніться до найближчого авторизованого сервісного центру.
E04	Несправність компресора	Зверніться до найближчого авторизованого сервісного центру
E05	Несправність датчика температури знегативним температурним коефіцієнтом опору компресора	Зверніться до найближчого авторизованого сервісного центру
E06	Помилка датчика температури негatifивним температурним коефіцієнтом опору дверці	Зверніться до найближчого авторизованого сервісного центру
E07	Несправність двигуна	Зверніться до найближчого авторизованого сервісного центру
E08	Несправність через коливання напруги	В електромережі можливі коливання напруги. Зверніться до найближчого авторизованого сервісного центру.

РОЗДІЛ 21. ІНФОРМАЦІЯ ПРО ЗАХИСТ НАВКОЛИШНЬОГО СЕРЕДОВИЩА ТА УПАКОВКУ

ІНФОРМАЦІЯ ПРО УПАКОВКУ

Упаковка цього продукту виготовлена з матеріалів, придатних для вторинної переробки. Не викидайте упаковку, утилізуючи її разом з побутовими або іншими відходами. Замість цього віднесіть її до пункту збору пакувальних матеріалів, який визначено місцевою владою.

РОЗДІЛ 22. УТИЛІЗАЦІЯ ВИКОРИСТАНИХ ПРИСТРОЇВ

Цей пристрій розроблено та виготовлено з високоякісних матеріалів і компонентів, які можуть бути повторно використані.

Символ перекресленого контейнера для відходів, розміщений на пристрої (Мал. А) означає, що продукт підлягає сортуванню відповідно до положень Директиви Європейського Парламенту та Ради 2012/19/ЄС. Якщо на пристрої розміщено символ перекресленого контейнера для відходів (Мал. В) - це означає, що продукт містить акумулятор, який підлягає сортуванню сміття, відповідно до положень Директиви Європейського Парламенту та Ради 2006/66/ЄС. Таке маркування інформує, що електронне та електричне обладнання та акумулятори (якщо наявні) після періоду використання не можна викидати разом з іншими комунальним відходами. Користувач зобов'язаний віддати використаний пристрій та акумулятор (якщо наявний) у пункт збору використаного електронного та електричного обладнання та акумуляторів (якщо наявні). Збирачі таких відходів, у тому числі збирачі використаних пристроїв, підприємства з переробки, дистрибутори (магазини), пункти роздільного збору комунальних відходів (муніципальні одиниці) та інші суб'єкти, визначені законодавством, створюють відповідну систему, яка дозволяє повернути таке обладнання.

Правильна утилізація використаного обладнання та акумуляторів (якщо наявні) призводить до уникнення шкідливих для здоров'я та середовища наслідків, що виникають з можливої наявності в пристроях та акумуляторах небезпечних складників та невідповідного зберігання та переробки таких пристроїв та акумуляторів. Домашні господарства виконують важливу роль у сприянні повторного використання та відновлення включаючи переробку вживаного обладнання, на цьому етапі формується поведінка, яка впливає на збереження спільного блага, яким є чисте навколишнє середовище. Домашні господарства є також одним з найбільших користувачів дрібного обладнання і раціональне управління ним на цьому етапі впливає на відновлення вторинної сировини.

Невідповідна утилізація цього продукту може тягнути за собою відповідальність згідно з чинним національним законодавством.

Якщо пристрій має замок, його слід демонтувати для безпеки усіх осіб, які в подальшому можуть мати контакт з пристроєм.

Деякі холодильники та морозильники містять ізоляційний матеріал та CFC/холоджуючу рідину. Тому будьте обережні, щоб не забруднити навколишнє середовище, коли утилізуєте старий холодильник.



Мал. А



Мал. В

ТЕХНІЧНІ ДАНІ

Технічна інформація міститься на табличці з даними, яка розташована на внутрішній стороні приладу, та на етикетці з маркуванням енергоефективності. QR-код на етикетці з маркуванням енергоефективності, що додається до приладу, містить веб-посилання на інформацію про робочі характеристики приладу в базі даних ЄС EPREL.

Зберігайте етикетку з маркуванням енергоефективності для довідки разом з посібником користувача та всіма іншими документами, що додаються до цього приладу. Цю ж інформацію можна також знайти в EPREL, скориставшись посиланням <https://eprel.ec.europa.eu>, а також назвою моделі та серійним номером виробу, які вказані на табличці з технічними даними приладу.

Детальну інформацію про етикетку з маркуванням енергоефективності можна знайти за посиланням www.theenergylabel.eu

ЕНЕРГОЕФЕКТИВНІСТЬ

- Сушарку слід експлуатувати на повну потужність, але слідкуйте за тим, щоб вона не була перевантажена. Завантаження сушарки на повну потужність сприятиме економії електроенергії.
- Під час прання речей швидкість відтискання повинна бути якомога вищою. Це скоротить тривалість сушки і знизить споживання енергії.
- Переконайтеся, що разом сушиться білизна схожих типів.
- Будь ласка, при виборі програм дотримуйтеся рекомендацій, наведених в посібнику користувача.
- Для циркуляції повітря залиште достатній зазор спереду і ззаду сушарки. Не закривайте решітки на спереду машини.
- Без необхідності під час сушіння дверцята машини не відкривайте. Якщо вам довелося зробити це, не тримайте її відкритою довго.
- Не додавайте нову (мокру) білизну під час сушіння.
- Волосся і ворсинки, які відокремлюються від білизни і злипаються в повітрі, збираються «фільтрами для ворсу». Перед кожним використанням і після нього треба перевіряти, що фільтри очищені.
- Для моделей з тепловим насосом простежте за тим, щоб теплообмінник очищали принаймні раз на місяць або частіше, залежно від поведінки користувача.
- Під час процесу сушіння приміщення, де встановлена сушарка, повинно добре провітрюватися.

РОЗДІЛ 23. ОБСЛУГОВУВАННЯ КЛІЄНТІВ ТА СЕРВІС

Завжди використовуйте оригінальні запчастини. Звертаючись до нашого авторизованого сервісного центру, переконайтеся, що у вас є наступні дані: Модель, серійний номер та сервісний індекс. Цю інформацію можна знайти на табличці з технічними даними. Оригінальні запасні частини для деяких специфічних компонентів в залежності від їхнього типу доступні протягом 10 років з моменту випуску на ринок останнього зразка моделі.

Веб-сайт для доступу до професійних послуг з ремонту: <https://www.kernau.com>

KERNAU

kontakt@gtpoland.eu

Serwis Kernau

PL: +48 22 243 70 00

Pn 8:00 - 17:00

Wt-Pt 9:00 - 17:00

serwis@kernau.com