

KVLAE00WT



---

PL Piekarnik z funkcją mikrofal

---

Instrukcja obsługi

# MYŚLIMY O TOBIE

Dziękujemy za zakup urządzenia Electrolux. Jest on owocem dziesięcioleci doświadczeń i innowacji. To pomysłowe i stylowe urządzenie zostało zaprojektowane z myślą o Tobie. Użytkując je, zawsze ma się pewność uzyskania wspaniałych efektów.

Witamy w świecie marki Electrolux

Przejdź na naszą witrynę internetową:



Wskazówki dotyczące użytkowania, broszury, pomoc w rozwiązywaniu problemów oraz informacje dotyczące serwisu i napraw:

[www.electrolux.com/support](http://www.electrolux.com/support)



Zarejestruj produkt, aby korzystać z lepszej obsługi serwisowej:

[www.registerelectrolux.com](http://www.registerelectrolux.com)



Kup akcesoria, materiały eksploatacyjne i oryginalne części zamienne do swojego urządzenia:

[www.electrolux.com/shop](http://www.electrolux.com/shop)

## OBSŁUGA KLIENTA I SERWIS

Należy zawsze używać oryginalnych części zamiennych.

Przed kontaktem z autoryzowanym centrum serwisowym należy przygotować poniższe dane:

Model, numer produktu, numer seryjny.

Informacje można znaleźć na tabliczce znamionowej.

 Ostrzeżenie/przestroga — informacje dotyczące bezpieczeństwa

 Ogólne informacje i wskazówki

 Informacje dotyczące środowiska naturalnego

## SPIS TREŚCI

<b>1. INFORMACJE DOTYCZĄCE BEZPIECZEŃSTWA.....</b>	<b>3</b>	<b>4. WŁĄCZANIE I WYŁĄCZANIE PIEKARNIKA.....</b>	<b>12</b>
1.1 Bezpieczeństwo dzieci i osób o ograniczonych zdolnościach ruchowych, sensorycznych lub umysłowych.....	4	4.1 Panel sterowania.....	12
1.2 Ogólne zasady bezpieczeństwa.....	4	4.2 Wyświetlacz.....	12
<b>2. WSKAZÓWKI DOTYCZĄCE BEZPIECZEŃSTWA.....</b>	<b>7</b>	<b>5. PRZED PIERWSZYM UŻYCIEM.....</b>	<b>14</b>
2.1 Instalacja.....	7	5.1 Czyszczenie wstępne .....	14
2.2 Podłączenie elektryczne.....	8	5.2 Pierwsze połączenie.....	14
2.3 Sposób używania.....	8	5.3 Połączenie bezprzewodowe .....	14
2.4 Konserwacja i czyszczenie.....	9	5.4 Licencje na oprogramowanie.....	15
2.5 Naczynia szklane.....	10	<b>6. CODZIENNA EKSPLOATACJA.....</b>	<b>15</b>
2.6 Oświetlenie wewnętrzne.....	10	6.1 Jak ustawić: Funkcje pieczenia.....	16
2.7 Serwis.....	10	6.2 Jak ustawić: Funkcje pieczenia kuchenki mikrofalowej.....	16
2.8 Utylizacja.....	10	6.3 Sposób użycia: Szybkie uruchomienie kuchenki mikrofalowej... ..	17
<b>3. OPIS URZĄDZENIA.....</b>	<b>11</b>	6.4 Jak ustawić: Gotowanie wspomagane.....	18
3.1 Ogólne informacje.....	11	6.5 Funkcje pieczenia.....	18
3.2 Akcesoria.....	11		

# INFORMACJE DOTYCZĄCE BEZPIECZEŃSTWA

---

<b>7. FUNKCJE ZEGARA.....</b>	<b>21</b>	<b>11. KONSERWACJA I CZYSZCZENIE.....</b>	<b>33</b>
7.1 Opis funkcji zegara.....	21	11.1 Uwagi dotyczące czyszczenia.....	33
7.2 Jak ustawić: Funkcje zegara.....	22	11.2 Sposób wyjmowania: Prowadnice blach .....	34
<b>8. SPOSÓB UŻYCIA: AKCESORIA.....</b>	<b>24</b>	11.3 Sposób wymiany: Oświetlenie.....	34
8.1 Wkładanie akcesoriów.....	24	<b>12. ROZWIĄZYWANIE PROBLEMÓW.....</b>	<b>35</b>
<b>9. DODATKOWE FUNKCJE.....</b>	<b>26</b>	12.1 Co zrobić, gdy.....	35
9.1 Jak zapisać ustawienia: Ulubione.....	26	12.2 Jak postępować: Kody błędów.....	36
9.2 Automatyczne wyłączenie.....	26	12.3 Dane serwisowe.....	37
9.3 Wentylator chłodzący.....	26	<b>13. EFEKTYWNOŚĆ ENERGETYCZNA.....</b>	<b>38</b>
9.4 Mechaniczna blokada drzwi.....	27	13.1 Oszczędzanie energii.....	38
9.5 Sposób użycia: Mechaniczna blokada drzwi.....	27	<b>14. STRUKTURA MENU.....</b>	<b>38</b>
<b>10. WSKAZÓWKI I PORADY.....</b>	<b>28</b>	14.1 Menu.....	38
10.1 Zalecenia dotyczące pieczenia...28		14.2 Podmenu: Opcje.....	39
10.2 Zalecenia dotyczące korzystania z mikrofal .....	28	14.3 Podmenu opcji: Połączenia.....	39
10.3 Odpowiednie naczynia i materiały do kuchenki mikrofalowej .....	29	14.4 Podmenu: Konfiguracja.....	40
10.4 Zalecane ustawienia mocy dla różnych rodzajów potraw.....	30	14.5 Podmenu opcji: Serwis.....	40
10.5 Tabele pieczenia na potrzeby ośrodków przeprowadzających testy...31		<b>15. TO PROSTE!.....</b>	<b>41</b>
		<b>16. MOŻNA UŻYĆ SKRÓTU!.....</b>	<b>43</b>
		<b>17. OCHRONA ŚRODOWISKA.....</b>	<b>44</b>

Producent zastrzega sobie możliwość wprowadzenia zmian bez wcześniejszego powiadomienia.

## **1. ⚠ INFORMACJE DOTYCZĄCE BEZPIECZEŃSTWA**

---

Przed przystąpieniem do instalacji i rozpoczęciem eksploatacji urządzenia należy uważnie zapoznać się z dołączoną instrukcją obsługi. Producent nie odpowiada za obrażenia ciała ani szkody spowodowane nieprawidłową instalacją lub eksploatacją produktu. Należy zachować instrukcję obsługi w bezpiecznym i łatwo dostępnym miejscu w celu wykorzystania w przyszłości.

## 1.1 Bezpieczeństwo dzieci i osób o ograniczonych zdolnościach ruchowych, sensorycznych lub umysłowych

- Urządzenie mogą obsługiwać dzieci po ukończeniu 8. roku życia oraz osoby o ograniczonych zdolnościach fizycznych, sensorycznych lub umysłowych bądź nieposiadające odpowiedniej wiedzy i doświadczenia, jeśli będą one nadzorowane lub zostaną poinstruowane w zakresie bezpiecznego korzystania z tego urządzenia i będą świadome związanych z tym zagrożeń. Dzieci w wieku poniżej 8 lat i osoby o znacznym stopniu niepełnosprawności nie powinny zbliżać się urządzenia, jeśli nie znajdują się pod stałym nadzorem.
- Dzieci należy pilnować, aby nie bawiły się urządzeniem i urządzeniami mobilnymi z aplikacją My Electrolux Kitchen .
- Przechowywać opakowanie w miejscu niedostępnym dla dzieci lub pozbyć się go w odpowiedni sposób.
- **OSTRZEŻENIE:** Nie pozwalać dzieciom i zwierzętom zbliżać się do pracującego lub stygnącego urządzenia. Podczas pracy urządzenia niektóre jego elementy mocno się nagrzewają.
- Jeśli urządzenie wyposażono w blokadę uruchomienia, zaleca się jej włączenie.
- Dzieci nie powinny zajmować się czyszczeniem ani konserwacją urządzenia bez odpowiedniego nadzoru.

## 1.2 Ogólne zasady bezpieczeństwa

- Instalacji urządzenia i wymiany jego przewodu zasilającego może dokonać wyłącznie osoba o odpowiednich kwalifikacjach.
- Nie uruchamiać urządzenia przed zainstalowaniem go w zabudowie.
- Przed przystąpieniem do jakichkolwiek czynności konserwacyjnych należy odłączyć urządzenie od zasilania.

- Jeśli przewód zasilający jest uszkodzony, musi go wymienić producent, autoryzowane centrum serwisowe lub inna wykwalifikowana osoba, aby zapobiec ryzyku porażenia prądem.
- **OSTRZEŻENIE:** Przed przystąpieniem do wymiany żarówki należy upewnić się, że urządzenie jest wyłączone, aby uniknąć porażenia prądem elektrycznym.
- **OSTRZEŻENIE:** Podczas działania urządzenia jego nieosłonięte elementy nagrzewają się do wysokiej temperatury. Należy zachować ostrożność, aby nie dotknąć elementów grzejnych.
- Do wyjmowania lub wkładania akcesoriów i naczyń należy zawsze używać rękawic kuchennych.
- Nie włączać funkcji kuchenki mikrofalowej, gdy urządzenie jest puste. Metalowe części wewnątrz komory mogą spowodować powstanie łuku elektrycznego.
- Podczas gotowania w kuchenie mikrofalowej nie można używać metalowych pojemników na żywność lub napoje. Ograniczenie to nie obowiązuje, jeśli producent określi rozmiar i kształt metalowych pojemników przeznaczonych do gotowania w kuchenie mikrofalowej.
- **OSTRZEŻENIE:** Jeśli nastąpi uszkodzenie drzwi lub ich uszczelki, urządzenie nie może być używane do czasu naprawy przez wykwalifikowaną osobę.
- **OSTRZEŻENIE:** Tylko wykwalifikowana osoba może wykonywać czynności serwisowe lub naprawcze związane z demontażem osłony zapewniającej ochronę przed narażeniem na działanie energii mikrofalowej.
- **OSTRZEŻENIE:** Nie podgrzewać płynów ani innych potraw w szczelnych pojemnikach. Mogą one wybuchnąć.
- Należy stosować wyłącznie akcesoria i naczynia przeznaczone do kuchenek mikrofalowych.
- Podgrzewając żywność w pojemnikach z papieru lub tworzywa, należy obserwować urządzenie, ponieważ występuje zagrożenie zapłonem.

## INFORMACJE DOTYCZĄCE BEZPIECZEŃSTWA

---

- Urządzenie jest przeznaczone do podgrzewania żywności i napojów. Suszenie żywności lub odzieży oraz podgrzewanie podkładek podgrzewających, pantofli, gąbek, wilgotnej szmatki i podobnych elementów może prowadzić do obrażeń ciała, zapalenia lub pożaru.
- Jeśli z urządzenia wydobywa się dym, należy je wyłączyć lub odłączyć od zasilania i pozostawić zamknięte drzwi w celu wypalenia płomienia.
- Podgrzewanie napojów w kuchence mikrofalowej może spowodować opóźnione wrzenie z erupcją. Należy zachować ostrożność przy obchodzeniu się z pojemnikiem.
- Zawartość butelek do karmienia i słoików dla niemowląt należy wymieszać lub wstrząsnąć, a następnie sprawdzić temperaturę przed spożyciem, aby uniknąć poparzenia.
- Jajka w skorupkach i całe jajka nie powinny być podgrzewane w urządzeniu, ponieważ mogą eksplodować, nawet po zakończeniu podgrzewania w kuchence mikrofalowej.
- Aby wymontować prowadnice blach, należy najpierw pociągnąć ich przednią część, a następnie odciągnąć tylną od ścianek bocznych. Zamontować prowadnice blach w odwrotnej kolejności.
- Urządzenie należy regularnie czyścić i usuwać wszelkie pozostałości żywności.
- Do czyszczenia urządzenia nie wolno używać sprzętów czyszczących parą.
- Do czyszczenia szyb w drzwiach nie używać ściernych środków czyszczących ani ostrych, metalowych myjek, ponieważ mogą one porysować powierzchnię, co może skutkować pęknięciem szkła.
- Nieutrzymywanie urządzenia w czystym stanie może spowodować pogorszenie stanu jego powierzchni, co może negatywnie wpływać na żywotność urządzenia i spowodować niebezpieczną sytuację.

## 2. WSKAZÓWKI DOTYCZĄCE BEZPIECZEŃSTWA

### 2.1 Instalacja



#### **OSTRZEŻENIE!**

Urządzenie może zainstalować wyłącznie wykwalifikowana osoba.

- Usunąć wszystkie elementy opakowania.
- Nie instalować ani nie używać uszkodzonego urządzenia.
- Należy postępować zgodnie z instrukcją instalacji dołączoną do urządzenia.
- Zachować ostrożność podczas przenoszenia urządzenia, ponieważ jest ono ciężkie. Należy zawsze stosować rękawice ochronne i mieć na stopach pełne obuwie.
- Nigdy nie ciągnąć urządzenia za uchwyt.
- Zainstalować urządzenie w odpowiednim i bezpiecznym miejscu, które spełnia wymagania instalacyjne.
- Zachować minimalne odstępów od innych urządzeń i mebli.
- Przed zamontowaniem urządzenia należy sprawdzić, czy drzwi otwierają się bez oporu.
- Urządzenie wyposażono w elektryczny układ chłodzenia. Układ zasilany jest napięciem elektrycznym.
- Urządzenie do zabudowy musi spełniać wymogi dotyczące stabilności DIN 68930.

Minimalna wysokość szafki (minimalna wysokość szafki pod blatem)	444 (460) mm
Szerokość szafki	560 mm
Głębokość szafki	550 (550) mm
Wysokość przedniej części urządzenia	455 mm
Wysokość tylnej części urządzenia	440 mm
Szerokość przedniej części urządzenia	595 mm
Szerokość tylnej części urządzenia	559 mm
Głębokość urządzenia	567 mm
Głębokość części urządzenia do zabudowy	546 mm
Głębokość z otworzonymi drzwiami	882 mm
Minimalna wielkość otworu wentylacyjnego. Otwór umieszczony na dole z tyłu	560x20 mm
Długość przewodu zasilającego Przewód jest umiejscowiony w prawym tylnym rogu	1500 mm

# WSKAZÓWKI DOTYCZĄCE BEZPIECZEŃSTWA

Wkręty mocujące	3.5x25 mm
-----------------	-----------

## 2.2 Podłączenie elektryczne



### **OSTRZEŻENIE!**

Zagrożenie pożarem i porażeniem prądem elektrycznym.

- Wszystkie połączenia elektryczne powinien wykonać wykwalifikowany elektryk.
- Urządzenie musi być uziemione.
- Upewnić się, że parametry na tabliczce znamionowej odpowiadają parametrom znamionowym źródła zasilania.
- Należy używać wyłącznie prawidłowo zamontowanego gniazda elektrycznego z uziemieniem.
- Nie stosować rozgałęźników ani przedłużaczy.
- Należy zwrócić uwagę, aby nie uszkodzić wtyczki ani przewodu zasilającego. Wymiany przewodu zasilającego można dokonać wyłącznie w naszym autoryzowanym centrum serwisowym.
- Przewody zasilające nie mogą dotykać ani przebiegać w pobliżu drzwi urządzenia lub wnęki pod urządzeniem, zwłaszcza gdy urządzenie działa i drzwi są mocno rozgrzane.
- Zarówno dla elementów znajdujących się pod napięciem, jak i zaizolowanych części, zabezpieczenie przed porażeniem prądem należy zamocować w taki sposób, aby nie można go było odłączyć bez użycia narzędzi.
- Podłączyć wtyczkę do gniazda elektrycznego dopiero po zakończeniu instalacji. Należy zadbać o to, aby po zakończeniu instalacji urządzenia wtyczka przewodu zasilającego była łatwo dostępna.
- Jeśli gniazdo elektryczne jest obluźwane, nie wolno podłączać do niego wtyczki.
- Odłączając urządzenie, nie należy ciągnąć za przewód zasilający. Należy zawsze ciągnąć za wtyczkę sieciową.
- Konieczne jest zastosowanie odpowiednich wyłączników obwodu zasilania: wyłączników automatycznych, bezpieczników topikowych (typu wykręcanego – wyjmowanych z oprawki), wyłączników różnicowoprądowych oraz styczników.
- W instalacji elektrycznej należy zastosować wyłącznik obwodu umożliwiający odłączenie urządzenia od zasilania na wszystkich biegunach. Wyłącznik obwodu musi mieć rozwarście styków wynoszące minimum 3 mm.
- Urządzenie wyposażono w przewód zasilający oraz wtyczkę.

## 2.3 Sposób używania



### **OSTRZEŻENIE!**

Zagrożenie odniesieniem obrażeń, oparzeniem, porażeniem prądem lub wybuchem.

- Urządzenie jest przeznaczone wyłącznie do użytku domowego (wewnątrz pomieszczeń).
- Nie zmieniać parametrów technicznych urządzenia.
- Upewnić się, że otwory wentylacyjne są drożne.
- Nie pozostawiać urządzenia bez nadzoru podczas pracy.
- Wyłączyć urządzenie po każdym użyciu.
- Zachować ostrożność podczas otwierania drzwi, gdy urządzenie pracuje. Może dojść do uwolnienia gorącego powietrza.



# WSKAZÓWKI DOTYCZĄCE BEZPIECZEŃSTWA

- Nie wolno obsługiwać urządzenia mokrymi rękami lub gdy ma ono kontakt z wodą.
- Nie naciskać na otworzone drzwi.
- Nie używać urządzenia jako powierzchni roboczej ani miejsca do przechowywania.
- Ostrożnie otworzyć drzwi urządzenia. Stosowanie składników zawierających alkohol może powodować zmieszanie alkoholu i powietrza.
- Podczas otwierania drzwi urządzenia nie wolno dopuszczać do kontaktu iskier lub otwartego płomienia z urządzeniem.
- Nie umieszczać produktów łatwopalnych ani przedmiotów nasączonych łatwopalnymi produktami w pobliżu lub na urządzeniu.
- Nie należy udostępniać innym osobom hasła do swojej sieci Wi-Fi.
- Nie używać funkcji kuchenki mikrofalowej do wstępnego ogrzania piekarnika.



## **OSTRZEŻENIE!**

Zagrożenie uszkodzeniem urządzenia.

- Aby zapobiec uszkodzeniu lub przebarwieniu się emalii:
  - Nie należy kłaść folii aluminiowej bezpośrednio na dnie komory urządzenia.
  - Nie wlewać wody bezpośrednio do gorącego urządzenia.
  - Nie należy pozostawiać wilgotnych naczyń ani potraw w urządzeniu po zakończeniu pieczenia.
  - Podczas wyjmowania lub wyjmowania akcesoriów należy zachować ostrożność.
- Odbarwienie emalii lub stali nierdzewnej nie ma wpływu na działanie urządzenia.
- Do pieczenia wilgotnych ciast użyć głębokiej blachy. Soki owocowe powodują trwałe plamy.
- Urządzenie jest przeznaczone wyłącznie zastosowań kuchennych. Urządzenia nie wolno stosować do innych celów, np. do ogrzewania pomieszczenia.
- Zawsze gotować przy zamkniętych drzwiach piekarnika.
- Jeśli urządzenie zainstalowano za ścianką meblową (np. za drzwiami szafki), nie wolno zamykać drzwi podczas pracy urządzenia. Połączenie wysokiej temperatury i wilgoci wewnątrz zamkniętego mebla może doprowadzić do uszkodzenia urządzenia, mebla lub podłogi. Nie zamykać drzwi szafki do czasu całkowitego ostygnięcia urządzenia.

## 2.4 Konserwacja i czyszczenie



## **OSTRZEŻENIE!**

Zagrożenie odniesieniem obrażeń, pożarem lub uszkodzeniem urządzenia.

- Przed przystąpieniem do konserwacji należy wyłączyć urządzenie i wyjąć wtyczkę przewodu zasilającego z gniazda elektrycznego.
- Upewnić się, że urządzenie ostygło. Występuje zagrożenie pęknięciem szyb w drzwiach urządzenia.
- Jeśli szyba pęknie, należy ją niezwłocznie wymienić. Należy skontaktować się z autoryzowanym centrum serwisowym.
- Przy zdejmowaniu drzwi urządzenia należy zachować ostrożność. Drzwi są ciężkie!
- Po każdym użyciu wytrzeć do sucha komorę, i drzwi. Para powstała w wyniku działania urządzenia skrapla się na ściankach komory i może powodować korozję.
- Aby zapobiec uszkodzeniu powierzchni urządzenia, należy regularnie ją czyścić.
- Resztki tłuszczu i potraw w urządzeniu mogą być przyczyną powstania pożaru lub łuku elektrycznego podczas działania funkcji kuchenki mikrofalowej.
- Czyścić urządzenie za pomocą wilgotnej szmatki. Stosować wyłącznie obojętne detergenty. Nie używać produktów ściernych, myjek do szorowania, rozpuszczalników ani metalowych przedmiotów.

# WSKAZÓWKI DOTYCZĄCE BEZPIECZEŃSTWA

- Stosując aerosol do piekarników, należy przestrzegać wskazówek dotyczących bezpieczeństwa umieszczonych na jego opakowaniu.

## 2.5 Naczynia szklane

Z naczyniami szklanymi należy obchodzić się z zachowaniem odpowiedniej ostrożności, w przeciwnym razie może dojść do ich pęknięcia, wyszczerbienia lub głębokiego zarysowania:

- Unikać kontaktu naczyń szklanych z zimną wodą lub innymi płynami, ponieważ nagłe obniżenie temperatury może spowodować natychmiastowe pęknięcie szkła. Fragmenty rozbitego szkła mogą być bardzo ostre i trudne do zlokalizowania.
- Nie stawiać gorących naczyń szklanych na mokrej lub chłodnej powierzchni, bezpośrednio na blacie lub na metalowej powierzchni; nie chwytać gorących naczyń szklanych za pomocą mokrej ściereczki.
- Nie używać ani nie naprawiać naczyń szklanych, które są wyszczerbione, pęknięte lub głęboko zarysowane.
- Nie upuszczać naczyń szklanych na twarde przedmioty, nie rzucać nimi ani nie uderzać w nie przyborami kuchennymi.
- Nie nagrzewać pustych lub prawie pustych naczyń szklanych w kuchence mikrofalowej, nie przegrzewać oleju ani masła w kuchence mikrofalowej (ograniczyć czas gotowania do minimum).

Pozostawić gorące naczynia szklane do ostygnięcia na półce, podstawce lub na suchej ściereczce. Upewnić się, że naczynie szklane ostygło przed umyciem go albo włożeniem do chłodziarki lub zamrażarki.

Unikać chwytania gorących naczyń szklanych (także naczyń z silikonowymi uchwytami) bez użycia suchych rękawic ochronnych.

Unikać niezalecanego użycia w kuchence mikrofalowej (np. użycia piekarnika bez potrawy lub z jej małą ilością).

## 2.6 Oświetlenie wewnętrzne



### **OSTRZEŻENIE!**

Zagrożenie porażeniem prądem.

- Informacja dotycząca oświetlenia w urządzeniu i elementów oświetleniowych sprzedawanych osobno jako części zamienne: Zastosowane elementy oświetleniowe są przystosowane do pracy w wymagających warunkach fizycznych (temperatura, drgania, wilgotność) w urządzeniach domowych lub są przeznaczone do sygnalizacji stanu działania urządzenia. Nie są one przeznaczone do innych zastosowań i nie nadają się do oświetlania pomieszczeń domowych.
- W ten produkt wbudowano źródło światła o klasie efektywności energetycznej G.
- Używać wyłącznie żarówek tego samego typu.

## 2.7 Serwis

- Aby naprawić urządzenie, należy skontaktować się z autoryzowanym centrum serwisowym.
- Należy stosować wyłącznie oryginalne części zamienne.

## 2.8 Utylizacja



### **OSTRZEŻENIE!**

Zagrożenie odniesieniem obrażeń lub uduszeniem.

- Aby uzyskać informacje dotyczące prawidłowej utylizacji produktu, należy skontaktować się z lokalnymi władzami.

- Odłączyć urządzenie od źródła zasilania.
- Odciąć przewód zasilający blisko urządzenia i oddać do utylizacji.
- Wymontować zatrzask drzwi, aby uniemożliwić zamknięcie się dziecka lub zwierzęcia w urządzeniu.

## 3. OPIS URZĄDZENIA

### 3.1 Ogólne informacje

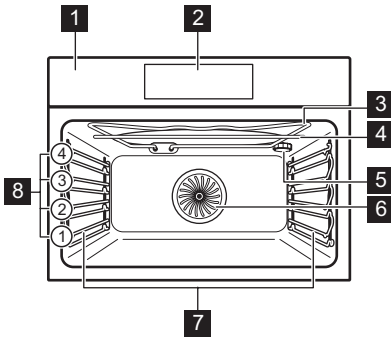

- 1 Panel sterowania
- 2 Wyświetlacz
- 3 Grzałka
- 4 Generator mikrofal
- 5 Lampa
- 6 Wentylator
- 7 Prowadnice blach, wymiowane
- 8 Poziomy umieszczania potraw

### 3.2 Akcesoria

#### Ruszt

Do naczyń, form do ciast, pieczeni.

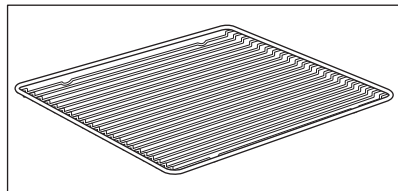

#### Blacha do pieczenia ciasta

Do ciast i ciasteczek.

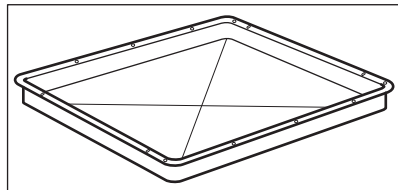

#### Szklana dolna płyta kuchenki mikrofalowej

Do przyrządzania potraw w trybie kuchenki mikrofalowej.

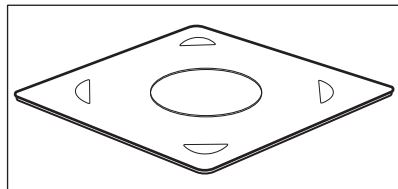

## 4. WŁĄCZANIE I WYŁĄCZANIE PIEKARNIKA

### 4.1 Panel sterowania

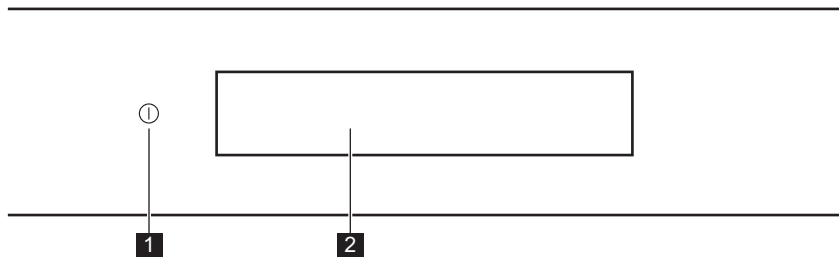

<b>1</b>	Włączone / Wyłączone	Nacisnąć i przytrzymać, aby włączyć lub wyłączyć piekarnik.
<b>2</b>	Wyświetlacz	Pokazuje aktualne ustawienia piekarnika.

<b>Naciskaj przycisk</b>	<b>Przesunięcie</b>	<b>Nacisnąć i przytrzymać</b>
Dotknąć powierzchni placem.	Przesunąć palcem po powierzchni.	Dotknąć powierzchni przez 3 sekundy.

### 4.2 Wyświetlacz

	Po włączeniu urządzenia na wyświetlaczu pojawia się ekran główny z funkcjami pieczenia i domyślną temperaturą.
	Jeśli użytkownik nie wykona żadnej czynności przez 2 minuty, wyświetlacz przełączy się w tryb czuwania.

# WŁĄCZANIE I WYŁĄCZANIE PIEKARNIKA



Podczas pieczenia wyświetlacz pokazuje ustawione funkcje i inne dostępne opcje.



Wyświetlacz z maksymalną liczbą ustawionych funkcji.

- A. Menu / Powrót
- B. Wi-Fi (tylko wybrane modele)
- C. Aktualna godzina
- D. Informacje
- E. Timer
- F. Szybkie uruchomienie kuchenki mikrofalowej
- G. START/STOP
- H. Temperatura / Timer kuchenki mikrofalowej
- I. Pasek postępu / Suwak
- J. Więcej
- K. Funkcje pieczenia

## Wskaźniki na wyświetlaczu

Podstawowe wskaźniki – służą do obsługi wyświetlacza.







<p>OK</p> <p>Potwierdzenie wyboru lub ustawienia.</p>	<p>&lt;</p> <p>Potwierdzenie wyboru lub ustawienia lub powrót do poprzedniego poziomu menu.</p>	<p>↶</p> <p>Powrót do poprzedniego poziomu menu / anulowanie ostatniej czynności.</p>	<p>⏻</p> <p>Włączanie i wyłączanie opcji.</p>
---	---	---	---

**Wskaźniki Alarm dźwiękowy** – po upływie ustawionego czasu pieczenia rozlegnie się sygnał dźwiękowy.

<p>🔔</p> <p>Funkcja jest włączona.</p>	<p>🔔 STOP</p> <p>Funkcja jest włączona. Pieczenie kończy się automatycznie.</p>	<p>🔔</p> <p>Alarm dźwiękowy jest wyłączony.</p>
--	---	---

## Wskaźniki timera

# PRZED PIERWSZYM UŻYCIEM

 Aby ustawić funkcję: Uruchomienie z opóźnieniem.	 Anulowanie ustawienia.	 Timer uruchamia się po zamknięciu drzwi urządzenia.	 Zegar uruchamia się po osiągnięciu przez piekarnik ustawionej temperatury.	 Zegar uruchamia się po rozpoczęciu pieczenia.
<b>Wskaźniki Wi-Fi</b> – nie można połączyć piekarnika z siecią Wi-Fi.				
 Połączenie Wi-Fi jest włączone.	 Połączenie Wi-Fi jest wyłączone.			



## 5. PRZED PIERWSZYM UŻYCIEM



### OSTRZEŻENIE!

Patrz rozdział dotyczący bezpieczeństwa.

### 5.1 Czyszczenie wstępne

		
<b>Krok 1</b>	<b>Krok 2</b>	<b>Krok 3</b>
Wyjąć z piekarnika wszystkie akcesoria i prowadnice blach.	Umyć piekarnik i akcesoria miękką szmatką zwilżoną ciepłą wodą z dodatkiem łagodnego detergentu.	Umieścić akcesoria i wyjmowane prowadnice blach w piekarniku.

### 5.2 Pierwsze połączenie



Po podłączeniu urządzenia po raz pierwszy do zasilania na wyświetlaczu pojawi się wiadomość powitalna.

Należy ustawić: Język, Jasność wyświetlacza, Głośność sygnału, Aktualna godzina, połączenie bezprzewodowe.

### 5.3 Połączenie bezprzewodowe

Do podłączenia piekarnika wymagane są:

- sieć bezprzewodowa z połączeniem internetowym,
- urządzenie mobilne połączone z siecią bezprzewodową.

<b>Krok 1</b>	Pobierz aplikację mobilną My Electrolux Kitchen i postępuj zgodnie z instrukcjami dotyczącymi kolejnych kroków.
<b>Krok 2</b>	Włączyć piekarnik.
<b>Krok 3</b>	Nacisnąć:  . Wybrać: Ustawienia / Połączenia.
<b>Krok 4</b>	 — przesunąć lub nacisnąć, aby włączyć: Wi-Fi.
<b>Krok 5</b>	Należy wybrać sieć bezprzewodową z połączeniem internetowym. Moduł sieci bezprzewodowej piekarnika włączy się automatycznie w ciągu 90 s.

## Można użyć skrótów!



Częstotliwość	WLAN 2,4 GHz
	2412–2484 MHz
Protokół	IEEE 802.11b DSSS/802.11g/n OFDM
Maks. moc	EIRP < 20 dBm (100 mW)

## 5.4 Licencje na oprogramowanie

Oprogramowanie tego produktu zawiera elementy oparte na oprogramowaniu open source. Electrolux w pełni uznaje wkład otwartych społeczności i społeczności robotyki w rozwój.

Aby uzyskać dostęp do kodu źródłowego tych bezpłatnych i otwartych elementów oprogramowania, którego warunki licencji wymagają publikacji oraz do wglądu w pełne informacje dotyczące praw autorskich i warunków licencji, zapraszamy na witrynę: <http://electrolux.opensource-repository.com> (folder GTM3).

## 6. CODZIENNA EKSPLOATACJA



### OSTRZEŻENIE!

Patrz rozdział dotyczący bezpieczeństwa.

## 6.1 Jak ustawić: Funkcje pieczenia

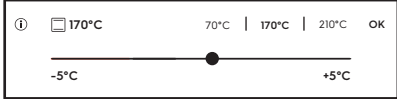
<b>Krok 1</b>	Włączyć piekarnik.
<b>Krok 2</b>	Wybrać dowolną funkcję pieczenia. Na wyświetlaczu pojawiają się domyślne funkcje pieczenia. Aby wyświetlić więcej funkcji pieczenia, należy nacisnąć: ● ● ● .
<b>Krok 3</b>	Nacisnąć: °C. Na wyświetlaczu pojawiają się ustawienia temperatury. 
<b>Krok 4</b>	Przesunąć palcem po suwaku, aby ustawić temperaturę.
<b>Krok 5</b>	Nacisnąć: OK.
<b>Krok 6</b>	Nacisnąć: START .
STOP — nacisnąć, aby wyłączyć funkcję pieczenia.	
<b>Krok 7</b>	Wyłączyć piekarnik.

**Można użyć skrótu!**

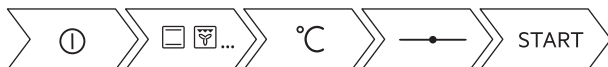

## 6.2 Jak ustawić: Funkcje pieczenia kuchenki mikrofalowej

<b>Krok 1</b>	Wyjąć wszystkie akcesoria i włączyć piekarnik.
<b>Krok 2</b>	Wybrać funkcję pieczenia mikrofalowego. Na wyświetlaczu pojawiają się domyślne funkcje pieczenia. Aby wyświetlić więcej funkcji pieczenia, należy nacisnąć: ● ● ● .
<b>Krok 3</b>	Nacisnąć: W. Na wyświetlaczu pojawi się ustawienie mocy mikrofal.
<b>Krok 4</b>	Przesunąć palcem po suwaku, aby ustawić moc mikrofal.



<b>Krok 5</b>	Nacisnąć: OK.
<b>Krok 6</b>	Nacisnąć: START .
STOP – nacisnąć, aby wyłączyć funkcję.	
<b>Krok 7</b>	Wyłączyć piekarnik.

Maksymalny czas działania funkcji kuchenki mikrofalowej zależy od ustawienia mocy mikrofal:



MOC MIKROFAL	MAKSYMALNY CZAS
100–600 W	90 minut
Powyżej 600 W	7 minut

 Otworzenie drzwi powoduje zatrzymanie funkcji. Aby ponownie uruchomić urządzenie, należy nacisnąć przycisk START .

**Można użyć skrótu!**



## 6.3 Sposób użycia: Szybkie uruchomienie kuchenki mikrofalowej



<b>Krok 1</b>	Nacisnąć i przytrzymać:  . Kuchenka mikrofalowa uruchomi się na 30 sekund.
<b>Krok 2</b>	<p>Aby wydłużyć czas gotowania:</p> <p>Nacisnąć jeden ze skrótów wartości czasu na wyświetlaczu.</p> <div data-bbox="199 1241 595 1337" style="border: 1px solid black; padding: 5px; margin-bottom: 10px;"> <p>Microwave      10:50   +5 sec   ⓘ</p> <p> ...      29sec   +10 sec   1000 W</p> <p>—      STOP   +30 sec   ⌚</p> </div> <p>Nacisnąć wartość odliczanego czasu, aby przejść do suwaka ustawienia czasu. Przesunąć kropkę na suwaku na wybraną wartość.</p> <div data-bbox="624 1292 1021 1391" style="border: 1px solid black; padding: 5px;"> <p>ⓘ 18sec ◦      30sec   50sec   2min   OK</p> <p>Now            +60sec   ...</p> </div>
Kuchenkę mikrofalową można włączyć w dowolnej chwili za pomocą: Szybkie uruchomienie kuchenki mikrofalowej.	

## 6.4 Jak ustawić: Gotowanie wspomagane

Każda potrawa w tym podmenu ma przypisaną zalecaną funkcję piekarnika i temperaturę. Można zmienić czas i temperaturę.

Do przygotowania niektórych potraw można również użyć funkcji:

- Automatyka wag.



<b>Krok 1</b>	Włączyć piekarnik.
<b>Krok 2</b>	Nacisnąć: 
<b>Krok 3</b>	Nacisnąć:  . Wprowadzić: Gotowanie wspomagane.
<b>Krok 4</b>	Wybrać potrawę lub rodzaj produktu.
<b>Krok 5</b>	Nacisnąć: START .





Można użyć skrótu!







## 6.5 Funkcje pieczenia

### STANDARDOWE





Funkcja pieczenia	Zastosowanie
 <b>Grill</b>	Do grillowania cienkich porcji potraw i opiekania chleba.
 <b>Turbo grill</b>	Do pieczenia dużych kawałków mięsa lub drobiu z kośćmi na jednym poziomie. Do przyrządzania zapiekanek i przyrumieniania.
 <b>Termoobieg</b>	Do jednoczesnego pieczenia na dwóch poziomach i do suszenia żywności. Ustawić temperaturę o 20-40°C niższą niż dla funkcji Górna/dolna grzałka.

Funkcja pieczenia	Zastosowanie
 <p>Potrawy mrożone</p>	<p>Do przyrządzania produktów gotowych (np. frytek, pieczonych ziemniaków w ćwiartkach, sajgonek itp.), tak aby nadać im chrupkość.</p>
 <p>Górna/dolna grzałka</p>	<p>Do pieczenia ciasta na jednym poziomie oraz do suszenia żywności.</p>
 <p>Funkcja Pizza</p>	<p>Do wypieku pizzy. Do intensywnego przyrumieniania i pieczenia potraw z chrupiącym spodem.</p>
 <p>Grzałka dolna</p>	<p>Do pieczenia ciast o chrupiącym spodzie oraz do pasteryzowania żywności.</p>
 <p>Mikrofale</p>	<p>Podgrzewanie, gotowanie, zakres mocy: 100 - 1000 W</p>



## SPECJALNE

Funkcja pieczenia	Zastosowanie
 <p>Pasteryzowanie</p>	<p>Do pasteryzowania warzyw (np. pikli).</p>
 <p>Suszenie</p>	<p>Do suszenia krojonych owoców, warzyw i grzybów.</p>
 <p>Podgrzewanie talerzy</p>	<p>Do wstępnego ogrzewania talerzy przed podaniem potraw.</p>
 <p>Wyrastanie ciasta</p>	<p>Do przyspieszania wyrastania ciasta drożdżowego. Zapobiega wysychaniu powierzchni ciasta i zachowuje jego elastyczność.</p>





# CODZIENNA EKSPLOATACJA

Funkcja pieczenia	Zastosowanie
 Zapiekanki	Do potraw takich jak lasagne lub zapiekanka ziemniaczana. Do przyrządzenia zapiekanek i przyrumieniania.
 Termoobieg (niska temp.)	Do przyrządzania delikatnych, soczystych pieczeni.
 Podtrzymywanie temp.	Podtrzymywanie temperatury potraw.
 Chleb	Tej funkcji można użyć do wypieku bardzo dobrego chleba i bułek, dzięki czemu zyskają chrupiącą skórkę, połysk i kolor jak pieczywo z profesjonalnej piekarni.

## MIKROFALE

Funkcja pieczenia	Zastosowanie
 Rozmrażanie	Rozmrażanie mięsa, ryb, ciast, zakres mocy: 100 - 200 W
 Odgrzewanie	Podgrzewanie dań gotowych i delikatnych, zakres mocy: 300 - 700 W
 Produkty płynne	Podgrzewanie napojów i zup, zakres mocy: 800 - 1000 W

## FUNKCJE ŁĄCZONE Z MIKROFALAMI



Funkcja pieczenia	Zastosowanie
 <p><b>Termoobieg + mikrofa- le</b></p>	Pieczenie na jednym poziomie. Funkcja ze zwiększoną mocą mikrofal.
 <p><b>Górna/dolna grzał- ka + mikrofa- le</b></p>	Pieczenie i przypiekanie potraw na jednym poziomie. Funkcja ze zwiększoną mocą mikrofal.
 <p><b>Grill + mikrofa- le</b></p>	Do szybkiego pieczenia i przyrumieniania potraw. Funkcja ze zwiększoną mocą mikrofal.
 <p><b>Grill + termoobieg + mikrofa- le</b></p>	Do pieczenia większych kawałków mięsa na jednym poziomie. Do przyrządzenia zapiekanek i przyrumieniania. Funkcja ze zwiększoną mocą mikrofal.

## 7. FUNKCJE ZEGARA

### 7.1 Opis funkcji zegara



Funkcja zegara	Zastosowanie
Czas pieczenia	Ustawianie czasu pieczenia Maksymalna wartość: 23 godz. i 59 minut Maksymalny czas połączonych funkcji (mikrofa- li i standardowej) wynosi 119 min. i 59 s
Ustawienia startu	Ustawianie czasu rozpoczęcia odliczania przez zegar
Zakończ działanie	Ustawianie czynności po zakończeniu odliczania przez zegar
Uruchomienie z opóźnieniem	Opóźnienie rozpoczęcia i/lub zakończenia pieczenia
Wydłużenie czasu	Wydłużenie czasu pieczenia
Przypomnienie	Ustawianie odliczania Maksymalna wartość: 23 godz. i 59 min. Funkcja ta nie ma wpływu na działanie piekarnika.

# FUNKCJE ZEGARA

Ustawienia startu	Komentarz
-	Zegar uruchamia się, gdy zostanie włączony.
	Zegar uruchamia się po zamknięciu drzwi piekarnika.
→	Zegar uruchamia się po rozpoczęciu pieczenia.
	Zegar uruchamia się po osiągnięciu przez piekarnik ustawionej temperatury.

Opcje Ustawienia startu, Zakończ działanie i Uruchomienie z opóźnieniem są niedostępne dla funkcji kuchenki mikrofalowej.

## 7.2 Jak ustawić: Funkcje zegara

Jak ustawić zegar	
Krok 1	Nacisnąć: 
Krok 2	Nacisnąć: Ustawienia / Konfiguracja / Aktualna godzina.
Krok 3	Przesunąć i nacisnąć, aby ustawić zegar. Nacisnąć: OK lub  .

Jak ustawić czas pieczenia	
Krok 1	Wybrać funkcję pieczenia i ustawić temperaturę.
Krok 2	Nacisnąć:  .
Krok 3	Przesunąć i nacisnąć, aby ustawić zegar. Nacisnąć: OK. Timer natychmiast rozpocznie odliczanie czasu.

Można użyć skrótu!

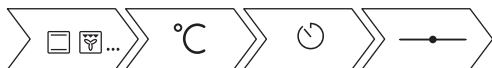

## Jak wybrać opcję rozpoczęcia/zakończenia pieczenia

<b>Krok 1</b>	Wybrać funkcję pieczenia i ustawić temperaturę.
<b>Krok 2</b>	Nacisnąć:  .
<b>Krok 3</b>	Nacisnąć: ● ● ●.
<b>Krok 4</b>	Nacisnąć: Ustawienia startu / Zakończ działanie.
<b>Krok 5</b>	Wybrać preferowane: Ustawienia startu / Zakończ działanie.
<b>Krok 6</b>	Nacisnąć: OK lub <.

## Jak ustawić opóźnienie rozpoczęcia i zakończenia pieczenia

<b>Krok 1</b>	Nacisnąć:  .
<b>Krok 2</b>	Przesunąć i nacisnąć, aby ustawić zegar. Nacisnąć: OK.

**Można użyć skrótu!**



## Jak ustawić opóźnienie rozpoczęcia pieczenia, nie określając czasu zakończenia pieczenia

<b>Krok 1</b>	Ustawić funkcję pieczenia i temperaturę.
<b>Krok 2</b>	Nacisnąć:  .
<b>Krok 3</b>	Nacisnąć: ● ● ●.
<b>Krok 4</b>	Nacisnąć: Uruchomienie z opóźnieniem.
<b>Krok 5</b>	Wybrać wartość. Nacisnąć: OK.

## SPOSÓB UŻYCIA: AKCESORIA

---

Jak ustawić dodatkowy czas	
Po upływie 90% czasu pieczenia, jeśli potrawa nie jest jeszcze gotowa, można wydłużyć czas pieczenia. Można również zmienić funkcję piekarnika.	
<b>Krok 1</b>	Nacisnąć symbol preferowanego czasu, aby wydłużyć czas pieczenia.
<b>Krok 2</b>	Można także wybrać preferowaną funkcję pieczenia, aby ją zmienić.
Jak w razie potrzeby zmienić dodatkowy czas?	
Można zmienić ustawienie dodatkowego czasu.	
<b>Krok 1</b>	Nacisnąć:  .
<b>Krok 2</b>	Wybrać wartość na suwaku lub nacisnąć jeden z symboli preferowanego czasu, aby ustawić czas.
<b>Krok 3</b>	Nacisnąć: OK.

Jak zmienić ustawienia timera	
<b>Krok 1</b>	Wybrać wartość na suwaku lub nacisnąć preferowaną wartość czasu, aby zmienić wartość dla timera.
<b>Krok 2</b>	Nacisnąć: OK.
Podczas pieczenia można w dowolnej chwili zmienić ustawienie czasu.	

## 8. SPOSÓB UŻYCIA: AKCESORIA

---

### 8.1 Wkładanie akcesoriów

Używać wyłącznie naczyń z odpowiednich materiałów. Patrz rozdział „Wskazówki i porady”, Naczynia i materiały odpowiednie do kuchenki mikrofalowej.

Niewielki występ na górze ma na celu zapewnienie większego bezpieczeństwa. Wgłębienia zapobiegają również przewróceniu. Wysoka krawędź wokół rusztu zapobiega zsuwaniu się naczyń z rusztu.



**Ruszt:**

Wsunąć ruszt między prowadnice jednego z poziomów umieszczania potraw i upewnić się, że nóżki są skierowane w dół.

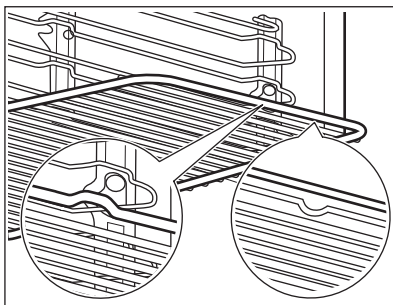
**Blacha do pieczenia ciasta:**

Wsunąć blachę między prowadnice blachy.

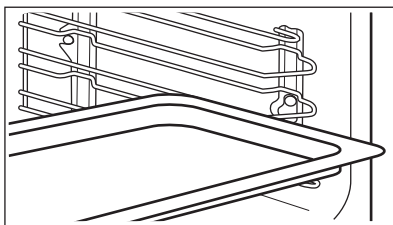
**Ruszt, Blacha do pieczenia ciasta:**

Wsunąć blachę między prowadnice blachy, a ruszt między prowadnice na wyższym poziomie.

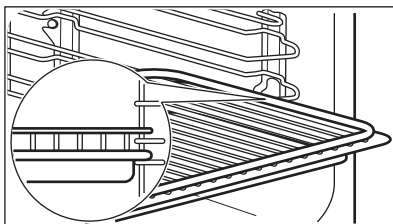
**Szklana dolna płyta kuchenki mikrofalowej:**

Używać dolnej szklanej płyty kuchenki mikrofalowej wyłącznie podczas korzystania z funkcji mikrofal. Nie nadaje się do połączonych funkcji kuchenki mikrofalowej (np. do grillowania w kuchenke mikrofalowej). Umieścić dolną szklaną płytę na dnie komory.

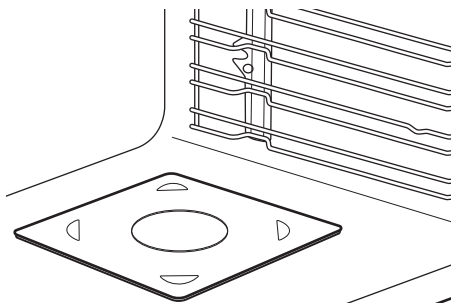

Potrawę można umieścić bezpośrednio na szklanej dolnej płycie kuchenki mikrofalowej.



## 9. DODATKOWE FUNKCJE



### 9.1 Jak zapisać ustawienia: Ulubione

Można zapisać ulubione ustawienia, takie jak: funkcja pieczenia, czas pieczenia, temperatura czy funkcja czyszczenia. W pamięci można zapisać 3 ulubione ustawienia.

<b>Krok 1</b>	Włączyć piekarnik.
<b>Krok 2</b>	Wybrać preferowane ustawienie.
<b>Krok 3</b>	Nacisnąć:  . Wybrać: Ulubione.
<b>Krok 4</b>	Wybrać opcję: Zapisz aktualne ust..
<b>Krok 5</b>	Nacisnąć +, aby dodać ustawienie do listy: Ulubione. Nacisnąć przycisk OK.
<p> – nacisnąć, aby zresetować ustawienie.</p> <p> – nacisnąć, aby anulować ustawienie.</p>	

### 9.2 Automatyczne wyłączenie

Ze względu na bezpieczeństwo piekarnik wyłącza się po upływie pewnego czasu, jeśli działa funkcja pieczenia i nie zostaną zmienione żadne ustawienia.

 (°C)	 (godz.)
30 - 115	12.5
120 - 195	8.5
200 - 230	5.5

Funkcja samoczynnego wyłączenia nie działa z funkcjami: Oświetlenie piekarnika, Koniec, Termoobieg (niska temp.).

### 9.3 Wentylator chłodzący

Podczas pracy piekarnika wentylator chłodzący włącza się automatycznie, aby utrzymywać powierzchnię piekarnika w niskiej temperaturze. Po wyłączeniu piekarnika wentylator chłodzący działa do czasu ostygnięcia piekarnika.

## 9.4 Mechaniczna blokada drzwi

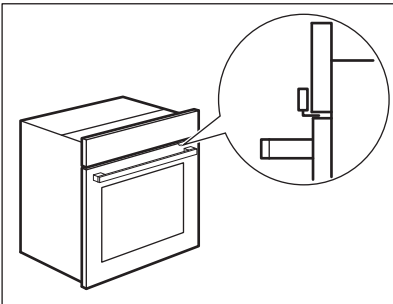
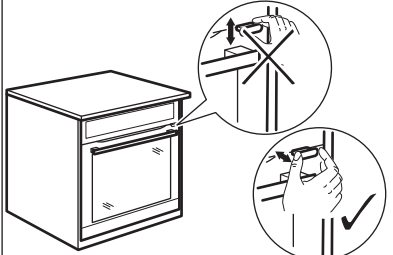
<p>Blokada drzwi jest wyłączona w chwili zakupu urządzenia.</p>	
<p><b>UWAGA!</b>          Nie przesuwaj blokady drzwi w kierunku pionowym.          Nie naciskaj blokady drzwi po zamknięciu drzwi piekarnika.</p>	

## 9.5 Sposób użycia: Mechaniczna blokada drzwi

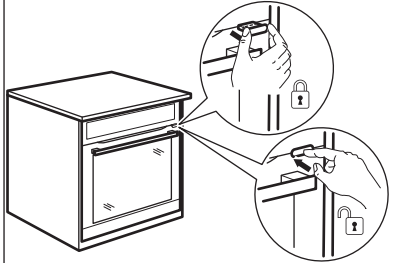
<p><b>Krok 1</b></p>	<p>Aby zablokować drzwi, należy pociągnąć blokadę drzwi do przodu aż do jej zablokowania.</p>
<p><b>Krok 2</b></p>	<p>Aby odblokować drzwi, należy wepchnąć blokadę z powrotem do panelu.</p> 

### Otwieranie zablokowanych drzwi

Drzwi można otworzyć, gdy włączona jest blokada drzwi.

## Krok 1

Lekko popchnąć blokadę drzwi i otworzyć drzwi, pociągając je za uchwyt.

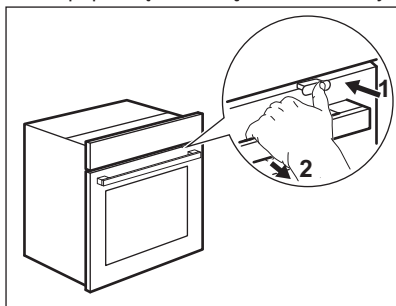

Zamykając drzwi upewnić się, że blokada drzwi jest nadal włączona.

## 10. WSKAZÓWKI I PORADY

### 10.1 Zalecenia dotyczące pieczenia



Temperatury i czasy gotowania podane w tabelach mają wyłącznie charakter orientacyjny. Zależą one od przepisów oraz jakości i ilości użytych składników.

Nowy piekarnik może piec inaczej niż dotychczas używany. W poniższych wskazówkach podano zalecane ustawienia temperatury, czasu pieczenia i poziomu piekarnika dla określonych rodzajów potraw.

W przypadku braku ustawień dla specjalnego przepisu należy znaleźć ustawienia dla podobnej potrawy.

Więcej zaleceń dotyczących pieczenia jest dostępnych w naszej witrynie internetowej. Aby znaleźć odpowiednie wskazówki dotyczące pieczenia, należy sprawdzić numer produktu (PNC) podany na tabliczce znamionowej umieszczonej na obramowaniu komory piekarnika.

### 10.2 Zalecenia dotyczące korzystania z mikrofal

#### Czas na gotowanie!

Umieścić potrawę na szklanej płycie kuchenki mikrofalowej na dnie komory.

Umieścić potrawę na talerzu na dnie komory.

Obrócić lub zamieszać potrawę po upływie połowy czasu rozmrażania lub gotowania.

Potrawy płynne należy od czasu do czasu zamieszać.

Zamieszać potrawę przed podaniem.

Przykryć potrawę na czas gotowania lub odgrzewania.

Podczas podgrzewania napojów włożyć tyżkę do butelki lub szklanki, aby zapewnić lepsze rozprzodzenie ciepła.

Włożyć do piekarnika potrawę bez opakowania. Pakowane gotowe potrawy można wkładać do piekarnika w opakowaniu, gdy jest ono przeznaczone do kuchenek mikrofalowych (patrz informacje na opakowaniu).



## Gotowanie za pomocą mikrofal

Gotować pod przykryciem. Potrawy można gotować bez przykrycia, jeśli ich wierzch ma być przypieczony.

Nie należy przegrzewać potraw, ustawiając za wysoką moc i zbyt długi czas. Może to spowodować wysuszenie, przypalenie lub zapalenie się potrawy.

Nie gotować w piekarniku ślimaków w muszlach ani jajek w skorupkach, ponieważ mogą wybuchnąć. Przed odgrzewaniem sadzonych jajek należy przekłuć żółtko.

Przed gotowaniem potraw ze skórką należy je kilkakrotnie nakłuć.

Warzywa pokroić na kawałki podobnej wielkości.

Po wyłączeniu piekarnika wyjąć potrawę i odstawić na kilka minut w celu równomiernego rozprzewadzenia ciepła.



## Rozmrażanie za pomocą mikrofal

Mrożone, pozbawione opakowania mięso położyć na odwróconym małym talerzu, umieszczonym w większym pojemniku lub na ruszcie do rozmrażania bądź plastikowym sicie, aby umożliwić spływanie płynu powstającego podczas rozmrażania.

Wymawać po kolei rozmrożone kawałki.

Aby ugotować warzywa i owoce bez ich uprzedniego rozmrażania, należy użyć wyższej mocy mikrofal.

## 10.3 Odpowiednie naczynia i materiały do kuchenki mikrofalowej

Do gotowania w kuchenke mikrofalowej używać tylko materiałów i naczyń do tego przeznaczonych. Patrz poniższa tabela.

Przed użyciem należy sprawdzić naczynie lub właściwości materiału, z którego wykonane jest naczynie.

















Naczynia/materiał			
Szkló i porcelana odporne na wysoką temperaturę, bez metalowych elementów, np. szkło żaroodporne	✓	✓	✓
Szkló i porcelana nieodporne na wysoką temperaturę bez srebrnych, złotych, platynowych lub innych metalowych elementów	✓	x	x
Szkló i szkło ceramiczne z materiałów odpornych na wysoką i niską temperaturę	✓	✓	✓
Żaroodporne materiały ceramiczne bez kwarcowych i metalowych elementów oraz szkliska z zawartością metalu	✓	✓	✓

# WSKAZÓWKI I PORADY

Naczynia/materiał			
Materiały ceramiczne, porcelana i fajans z niepowlekanym dnem lub z małymi otworami np. w uchwytach	X	X	X
Tworzywo sztuczne odporne wysokiej temperaturę do 200°C	✓	✓	X
Karton, papier	✓	X	X
Folia	✓	X	X
Folia spożywcza przystosowana do użycia w kuchence mikrofalowej	✓	✓	X
Naczynia do pieczenia z metalu, np. emaliowane, żeliwne	X	X	X
Formy do pieczenia lakierowane na czarno lub z powłoką silikonową	X	X	X
Blacha do pieczenia ciasta	X	X	X
Ruszt	X	X	✓
Szklana dolna płyta kuchenki mikrofalowej	✓	✓	X
Naczynia przeznaczone do kuchenek mikrofalowych, np. talerz Crisp	X	✓	X

## 10.4 Zalecane ustawienia mocy dla różnych rodzajów potraw

Dane przedstawione w tabeli mają wyłącznie charakter orientacyjny.





700 - 1000 W				
 Gotowanie warzyw	 Smażenie na początku procesu gotowania		 Podgrzewanie płynów	
500 - 600 W				
 Gotowanie jajek	 Powolne gotowanie	 Podgrzewanie potraw na jednym talerzu	 Rozmrażanie i podgrzewanie zamrożonych potraw	
300 - 400 W				
 Roztapianie sera, czekolady, masła	 Gotowanie ryżu	 Podgrzewanie potraw dla niemowląt	 Gotowanie/ podgrzewanie delikatnych potraw	 Dalsze gotowanie
100 - 200 W				
 Rozmrażanie chleba	 Rozmrażanie owoców i ciast	 Rozmrażanie sera, śmietany, masła	 Rozmrażanie mięsa, ryb	







## 10.5 Tabele pieczenia na potrzeby ośrodków przeprowadzających testy

### Informacja dla instytucji wykonujących testy







Testy zgodne z normą IEC 60705

# WSKAZÓWKI I PORADY

Użyć rusztu, jeśli nie podano inaczej.					
FUNKCJA KUCHENKI MIKROFALOWEJ	 (W)	 (kg)		 (min)	
Biszkopt	600	0.475	Dno	7 - 9	Obrócić naczynie o 1/4 obrotu po upływie połowy czasu pieczenia.
Klops	400	0.9	2	25 - 32	Obrócić naczynie o 1/4 obrotu po upływie połowy czasu pieczenia.
Krem jajeczny	500	1	Dno	18	-
Rozmrażanie mięsa	200	0.5	Dno	7 - 8	Obrócić mięso w połowie czasu pieczenia.

Użyć rusztu.						
FUNKCJA KOMBI KUCHENKI MIKROFALOWEJ		 (W)	 (°C)		 (min)	
Ciasto, 0,7 kg	Górna/ dolna grzałka + mikrofałe	100	200	2	23 - 27	Obrócić naczynie o 1/4 obrotu po upływie połowy czasu pieczenia.
Zapiekanka ziemniaczana, 1,1 kg	Termoobieg + mikrofałe	300	180	2	38 - 42	Obrócić naczynie o 1/4 obrotu po upływie połowy czasu pieczenia.



Użyć rusztu.						
FUNKCJA KOMBIKUCHENKI MIKROFALOWEJ		 POWER (W)	 (°C)		 (min)	
Kurczak, 1,1 kg	Grill + termoobieg + mikrofałe	400	230	1	35 - 40	Włóżyć mięso do okrągłego szklanego naczynia i obrócić je w połowie czasu pieczenia.



## 11. KONSERWACJA I CZYSZCZENIE



### OSTRZEŻENIE!

Patrz rozdział dotyczący bezpieczeństwa.

### 11.1 Uwagi dotyczące czyszczenia

 <b>Środki czyszczące</b>	Umyć przód piekarnika miękką ściereczką zwilżoną ciepłą wodą z dodatkiem łagodnego detergentu.
	Użyć roztworu czyszczącego, aby wyczyścić metalowe powierzchnie.
	Usunąć plamy za pomocą łagodnego detergentu.
 <b>Codzienne użytkowanie</b>	Czyścić komorę po każdym użyciu. Nagromadzenie się tłuszczu lub innych zabrudzeń może skutkować pożarem. Ostrożnie oczyścić górną ściankę piekarnika z zabrudzeń i tłuszczu.
	Nie pozostawiać gotowych potraw w piekarniku na dłużej niż 20 minut. Po każdym użyciu osuszyć komorę miękką ściereczką.

 <p><b>Wyposażenie</b></p>	<p>Po każdym użyciu akcesoriów należy wyczyścić je i pozostawić do wyschnięcia. Do czyszczenia należy użyć miękkiej ściereczki zwilżonej ciepłą wodą z dodatkiem łagodnego detergentu. Nie myć akcesoriów w zmywarce.</p>
	<p>Do czyszczenia akcesoriów z powłoką zapobiegającą przywieraniu nie należy używać ściernych środków czyszczących ani przedmiotów o ostrych krawędziach.</p>

## 11.2 Sposób wyjmowania: Prowadnice blach

Wyjąć prowadnice blach, aby wyczyścić piekarnik.

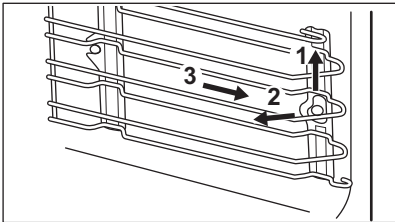
<b>Krok 1</b>	Wyłączyć piekarnik i poczekać, aż ostygnie.	
<b>Krok 2</b>	Ostrożnie pociągnąć prowadnice blach w górę i zdjąć z przedniego zaczepu.	
<b>Krok 3</b>	Odciągnąć przednią część prowadnic blach od bocznej ścianki.	
<b>Krok 4</b>	Wyciągnąć prowadnice z tylnego zaczepu.	
Zamontować prowadnice blach w odwrotnej kolejności.		

## 11.3 Sposób wymiany: Oświetlenie

 <p><b>OSTRZEŻENIE!</b> Zagrożenie porażeniem prądem. Żarówka może być gorąca.</p>
---

Aby uniknąć zabrudzenia żarówki halogenowej tłuszczem, należy chwytać ją przez szmatkę.

Przed wymianą żarówki oświetlenia:		
Krok 1	Krok 2	Krok 3
Wyłączyć piekarnik. Odczekać, aż piekarnik ostygnie.	Odłączyć piekarnik od zasilania.	Umieścić ściereczkę na dnie komory.

### Oświetlenie

<b>Krok 1</b>	Obrócić szklany klosz, aby go zdjąć.
---------------	--------------------------------------

<b>Krok 2</b>	Wyczyścić szklany klosz.
<b>Krok 3</b>	Wymienić żarówkę na nową, odpowiednią do piekarnika i odporną na działanie wysokiej temperatury (do 300°C).
<b>Krok 4</b>	Zamontować klosz.

## 12. ROZWIĄZYWANIE PROBLEMÓW



### OSTRZEŻENIE!

Patrz rozdział dotyczący bezpieczeństwa.

### 12.1 Co zrobić, gdy...



**Piekarnik nie włącza się lub nie nagrzewa się**









**Możliwa przyczyna**



**Środek zaradczy**



Piekarnika nie podłączono do zasilania lub podłączono nieprawidłowo.	Sprawdzić, czy piekarnik podłączono prawidłowo do zasilania.
Nie ustawiono aktualnego czasu.	Ustawić aktualny czas. Szczegółowe informacje znajdują się w rozdziale „Funkcje zegara”. Jak ustawić: Funkcje zegara.
Drzwi nie są prawidłowo zamknięte.	Domknąć drzwi.
Zadziałał bezpiecznik.	Sprawdzić, czy problem nie jest związany z bezpiecznikiem. Jeśli problem wystąpi ponownie, należy skontaktować się z wykwalifikowanym elektrykiem.
Włączona jest blokada uruchomienia piekarnika.	Patrz rozdział „Menu”, podmenu opcji: Opcje.



 <b>Podzespoły</b>	
 <b>Opis</b>	 <b>Środek zaradczy</b>
<p>Żarówka oświetlenia jest przepalona.</p>	<p>Wymienić żarówkę oświetlenia; szczegółowe informacje znajdują się w rozdziale „Konserwacja i czyszczenie”, Sposób wymiany: Lampa.</p>

 <b>Problemy z sygnałem Wi-Fi</b>	
 <b>Możliwa przyczyna</b>	 <b>Środek zaradczy</b>
<p>Problem z sygnałem sieci bezprzewodowej.</p>	<p>Sprawdź sieć bezprzewodową i router. Uruchom ponownie router.</p>
<p>Zainstalowano nowy router lub zmieniono jego konfigurację.</p>	<p>Aby ponownie skonfigurować piekarnik i urządzenie mobilne, należy zapoznać się z rozdziałem „Przed pierwszym użyciem”, Połączenie bezprzewodowe.</p>
<p>Sygnał sieci bezprzewodowej jest słaby.</p>	<p>Zmienić położenie routera, aby znajdował się jak najbliżej piekarnika.</p>
<p>Sygnał sieci bezprzewodowej jest zakłócany przez urządzenie mikrofalowe znajdujące się w pobliżu piekarnika.</p>	<p>Wyłącz urządzenie mikrofalowe.</p>



## 12.2 Jak postępować: Kody błędów

Gdy wystąpi błąd oprogramowania, na wyświetlaczu pojawia się komunikat o błędzie. W poniższej tabeli przedstawiono problemy, które użytkownik może rozwiązać samodzielnie.

 <b>Kod i opis</b>	 <b>Środek zaradczy</b>
<p>F240, F439 – pola dotykowe na wyświetlaczu nie działają prawidłowo.</p>	<p>Wyczyścić powierzchnię wyświetlacza. Upewnić się, że na polach dotykowych nie ma zabrudzeń.</p>

 Kod i opis	 Środek zaradczy
F601 – wystąpił problem z sygnałem Wi-Fi.	Sprawdzić połączenie sieciowe. Patrz rozdział „Przed pierwszym użyciem” – Połączenie bezprzewodowe.
F604 – nie powiodła się pierwsza próba nawiązania połączenia z siecią Wi-Fi.	Wyłączyć i włączyć piekarnik, a następnie spróbować ponownie. Patrz rozdział „Przed pierwszym użyciem” – Połączenie bezprzewodowe.
F908 – układ elektroniczny piekarnika nie może nawiązać połączenia z panelem sterowania.	Wyłączyć i ponownie włączyć piekarnik.

Jeśli jeden z powyższych komunikatów nadal pojawia się na wyświetlaczu, oznacza to, że mogło nastąpić wyłączenie uszkodzonego podzespołu. W takim przypadku należy skontaktować się ze sprzedawcą urządzenia lub autoryzowanym punktem serwisowym. Jeśli wystąpi jeden z wymienionych błędów, pozostałe funkcje piekarnika będą działać normalnie.

 Kod i opis	 Środek zaradczy
F131 – temperatura czujnika magnetronu jest zbyt wysoka.	Wyłączyć piekarnik i poczekać, aż ostygnie. Ponownie włączyć piekarnik.
F602, F603 – funkcja Wi-Fi jest niedostępna.	Wyłączyć i ponownie włączyć piekarnik.

## 12.3 Dane serwisowe

Jeżeli rozwiązanie problemu we własnym zakresie nie jest możliwe, należy skontaktować się ze sprzedawcą lub z autoryzowanym punktem serwisowym.

Dane niezbędne dla serwisu znajdują się na tabliczce znamionowej. Tabliczka znamionowa znajduje się na przednim obramowaniu komory piekarnika. Nie usuwać tabliczki znamionowej z komory piekarnika.

Zalecamy zapisanie w tym miejscu danych:	
Model (MOD.)	.....
Numer produktu (PNC)	.....
Numer seryjny (S.N.)	.....

## 13. EFEKTYWNOŚĆ ENERGETYCZNA

---

### 13.1 Oszczędzanie energii



Piekarnik wyposażono w funkcje umożliwiające oszczędzanie energii podczas codziennego pieczenia.

Podczas działania piekarnika sprawdzić, czy jego drzwi są prawidłowo zamknięte. Nie otwierać zbyt często drzwi piekarnika podczas pieczenia. Dbać, aby uszczelka drzwi była czysta i prawidłowo umieszczona.

Korzystanie z metalowych naczyń pozwala oszczędzać energię (tylko w razie użycia innych funkcji niż kuchenka mikrofalowa).

Gdy nie jest to konieczne, nie należy wstępnie nagrzewać piekarnika przed rozpoczęciem pieczenia.

Przygotowując kilka potraw, należy w miarę możliwości skracać przerwy między ich pieczeniem.

#### **Pieczenie z termoobiegiem**

Jeśli to możliwe, w celu oszczędzania energii należy korzystać z funkcji termoobiegu.

#### **Ciepło resztkowe**

W ramach niektórych funkcji piekarnika, jeśli wybrano program z wyborem czasu (Czas lub Koniec), a czas pieczenia przekracza 30 min, grzałki wyłączają się wcześniej.

Wentylator i oświetlenie będą nadal działać. Po wyłączeniu piekarnika na wyświetlaczu pojawia się informacja o ciepłe resztkowym. Ciepło resztkowe można wykorzystać do utrzymania temperatury potrawy.

Gdy pieczenie przekracza 30 min, należy zmniejszyć temperaturę piekarnika do minimum na 3-10 min przed zakończeniem pieczenia. Dzięki ciepłu resztkowemu wewnątrz piekarnika potrawy będą się nadal piec.

Używać ciepła resztkowego do podgrzewania innych potraw.

#### **Podtrzymywanie temperatury potraw**

Wybrać najniższe możliwe ustawienie temperatury, aby wykorzystać ciepło resztkowe i podtrzymać temperaturę potrawy. Na wyświetlaczu pojawi się wskaźnik ciepła resztkowego lub temperatura.

#### **Pieczenie z wyłączonym oświetleniem**

Wyłączyć oświetlenie podczas pieczenia. Oświetlenie należy włączać tylko wtedy, gdy jest potrzebne.

#### **Tryb czuwania**

Po upływie 2 min wyświetlacz przełącza się w tryb czuwania.

## 14. STRUKTURA MENU

---

### 14.1 Menu

Nacisnąć , aby otworzyć Menu.

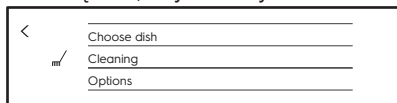

Pozycja menu		Zastosowanie
Ulubione		Wyświetlenie listy ulubionych ustawień.
Gotowanie wspomagane		Wyświetlenie listy programów automatycznych.
Opcje		Ustawianie konfiguracji piekarnika.
Ustawienia	Połączenia	Ustawianie konfiguracji połączenia sieciowego.
	Konfiguracja	Ustawianie konfiguracji piekarnika.
	Serwis	Wyświetlanie informacji o wersji oprogramowania i konfiguracji.

## 14.2 Podmenu: Opcje

Podmenu	Zastosowanie
Oświetlenie piekarnika	Włączanie i wyłączanie oświetlenia.
Widoczna ikona oświetlenia	Na ekranie pojawi się ikona oświetlenia.
Blokada uruchomienia	Zapobiega przypadkowemu włączeniu piekarnika. Gdy ta opcja jest włączona, po włączeniu piekarnika na wyświetlaczu pojawia się wskazanie „Blokada uruchomienia”. Aby korzystać z piekarnika, należy wybrać litery kodu w kolejności alfabetycznej.
Szybkie nagrzewanie	Skrócenie czasu nagrzewania. Opcja ta jest dostępna tylko dla niektórych funkcji piekarnika.

## 14.3 Podmenu opcji: Połączenia

Podmenu	Opis
Wi-Fi	Włączanie i wyłączanie: Wi-Fi.

# STRUKTURA MENU

---

Podmenu	Opis
Operacje zdalne	Włączanie i wyłączanie funkcji zdalnego sterowania. Opcja widoczna tylko po włączeniu: Wi-Fi.
Sieć	Kontrola stanu sieci i mocy sygnału: Wi-Fi.
Automatyczny praca w trybie sterowania zdalnego	Automatyczne uruchomienie funkcji zdalnego sterowania po naciśnięciu przycisku START. Opcja widoczna tylko po włączeniu: Wi-Fi.
Zapomnij sieć	Wyłączenie automatycznego nawiązywania przez piekarnik połączenia z aktualnie zapisaną siecią.

## 14.4 Podmenu: Konfiguracja

Podmenu	Opis
Język	Ustawia język piekarnika.
Aktualna godzina	Ustawia aktualną godzinę i datę.
Wskazanie czasu	Włączanie i wyłączanie zegara.
Styl cyfrowy zegara	Zmiana formatu wyświetlanego wskazania czasu.
Dźwięki przycisków	Włącza i wyłącza dźwięk pól dotykowych. Nie jest możliwe wyłączenie sygnalizacji dźwiękowej dla: Ⓛ, STOP .
Alarm/sygnal błędu	Włącza i wyłącza dźwięki alarmów.
Głośność sygnału	Ustawia głośność dźwięku przycisków i sygnałów.
Jasność wyświetlacza	Ustawia jasność wyświetlacza.

## 14.5 Podmenu opcji: Serwis

Podmenu	Opis
Tryb demonstracyjny	Kod włączenia/wyłączenia: 2468









Podmenu	Opis
Certyfikat	Informacje na temat licencji.
Wersja oprogramowania	Informacje na temat wersji oprogramowania.
Zresetuj wszystkie ustawienia	Przywraca ustawienia fabryczne.
Wyzeruj wszystkie informacje wyskakujące	Przywraca domyślne ustawienia wszystkich wyskakujących okienek.

## 15. TO PROSTE!



### Przed pierwszym użyciem należy ustawić:

Język	Jasność wyświetlacza	Głośność sygnału	Aktualna godzina	Połączenie bezprzewodowe
-------	----------------------	------------------	------------------	--------------------------





### Zapoznać się z podstawowymi ikonami na panelu sterowania i wyświetlaczu:



 Włączone / Wyłączone	 Menu / Powrót	 Wi-Fi	 Informacje	 Timer	START / STOP	 Więcej
---	--	--	---	--	--------------	--

### Rozpoczęcie użytkowania piekarnika

Szybkie uruchomienie	Włączyć piekarnik i rozpocząć pieczenie z domyślnymi ustawieniami temperatury i czasu dla danej funkcji.	Krok 1	Krok 2	Krok 3
		Nacisnąć i przytrzymać:  .	 ... — ustawić funkcję piekarnika.	Nacisnąć: START .
Szybkie wyłączenie	Wyłączenie piekarnika w dowolnej chwili, przy jakimkolwiek ekranie lub komunikacie	 — nacisnąć i przytrzymać, aż piekarnik się wyłączy.		

Rozpoczęcie użytkowania piekarnika		
<b>Szybkie uruchomienie MW</b>	Uruchomienie w dowolnej chwili funkcji kuchenki mikrofalowej z domyślnymi ustawieniami: 30 s / 1000 W	Nacisnąć: 

Rozpoczęcie pieczenia					
Krok 1	Krok 2	Krok 3	Krok 4	Krok 5	Krok 6
 — nacisnąć, aby włączyć piekarnik.	 ... — wybrać funkcję.	 — nacisnąć, aby przejść do ustawień temperatury.	 — przesunąć palcem po suwaku, aby ustawić temperaturę.	OK — nacisnąć, aby potwierdzić.	START — nacisnąć, aby rozpocząć pieczenie.

Jak szybko przyrządzać potrawy				
<b>Zaleca się korzystanie z programów automatycznych, aby szybko przyrządzać potrawy z wykorzystaniem domyślnych ustawień:</b>				
<b>Gotowanie wspomagane</b>	<b>Krok 1</b>	<b>Krok 2</b>	<b>Krok 3</b>	<b>Krok 4</b>
	Nacisnąć: 	Nacisnąć: 	Nacisnąć:  Gotowanie wspomagane.	Wybrać potrawę.

Szybkie funkcje umożliwiają ustawienie czasu pieczenia lub zmianę funkcji pieczenia		
<b>Szybkie ustawienia zegara</b> Najczęściej używane ustawienia zegara można wybrać za pomocą skrótów.	<b>Krok 1</b>	<b>Krok 2</b>
	Nacisnąć: 	Nacisnąć preferowaną wartość ustawienia zegara.

**Szybkie funkcje umożliwiają ustawienie czasu pieczenia lub zmianę funkcji pieczenia****10% — wykończenie potrawy**

Funkcja 10% — wykończenie potrawy umożliwia wydłużenie czasu pieczenia lub zmianę funkcji pieczenia, gdy do zakończenia pieczenia pozostało 10% ustawionego czasu.

+1 min | +5 min | +10 min — aby wydłużyć czas pieczenia, należy nacisnąć symbol preferowanego czasu:

Zmiana funkcji:

Nacisnąć symbol preferowanej funkcji:

**16. MOŻNA UŻYĆ SKRÓTU!**

Poniżej przedstawiono wszystkie przydatne skróty. Można je również znaleźć w odpowiednich rozdziałach instrukcji obsługi.

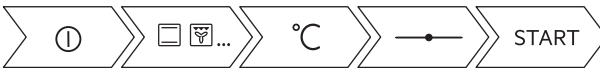
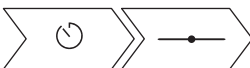

**Połączenie bezprzewodowe****Jak ustawić: Funkcje pieczenia****Jak ustawić: Gotowanie wspomagane****Jak ustawić: Czas pieczenia****Jak ustawić opóźnienie: Rozpoczęcie i zakończenie pieczenia**

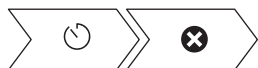
**Jak anulować: Ustawianie timera**



## 17. OCHRONA ŚRODOWISKA

---

Materiały oznaczone symbolem  należy poddać utylizacji. Opakowanie urządzenia włożyć do odpowiedniego pojemnika w celu przeprowadzenia recyklingu. Należy zadbać o ponowne przetwarzanie odpadów urządzeń elektrycznych i elektronicznych, aby chronić środowisko naturalne oraz ludzkie zdrowie. Nie wolno wyrzucać urządzeń oznaczonych symbolem  razem z odpadami domowymi. Należy zwrócić produkt do miejscowego punktu ponownego przetwarzania lub skontaktować się z odpowiednimi władzami miejskimi.







[www.electrolux.com/shop](http://www.electrolux.com/shop)



867370067-B-372021

