

KERNAU

INSTRUKCJA OBSŁUGI
LÓDÓWKO-ZAMRAŻARKI
KBR 17235 NF MC

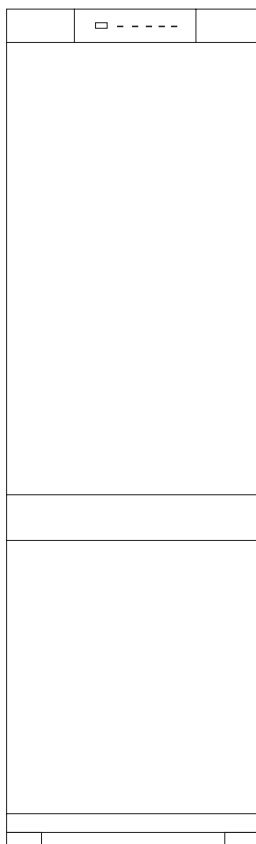

SZANOWNY KLIENCIE,

Dziękujemy za zaufanie i wybór marki Kernau.

Wychodząc naprzeciw Twoim oczekiwaniom, nasze sprzęty produkujemy w wyspecjalizowanych fabrykach z wykorzystaniem najnowszych technologii oraz testujemy pod względem jakości. Aby wybrany przez Ciebie produkt służył Ci jak najdłużej, zapoznaj się ze wskazówkami dotyczącymi obsługi, czyszczenia i konserwacji, które znajdziesz poniżej. W niniejszej instrukcji chcemy Ci przedstawić wszystkie możliwości zakupionego produktu, a także przekazać kwestie związane z bezpieczeństwem, instalacją, optymalnymi ustawieniami i oszczędnym użytkowaniem. Znajdziesz tutaj cenne porady, jak najefektywniej korzystać z urządzenia zgodnie ze swoimi aktualnymi potrzebami.

Zakupiony przez Ciebie produkt został wyprodukowany w nowoczesnej i dbającej o ekologię fabryce.

Przez rozpoczęciem użytkowania sprzętu radzimy szczegółowo zapoznać się z niniejszą instrukcją i zachować ją na przyszłość tak, aby funkcje zakupionego przez Ciebie urządzenia przez długi czas pozostały w takim stanie, jak pierwszego dnia po zakupie.



UWAGA

Niniejsza instrukcja obsługi ma zastosowania do wielu modeli produktu. Twoje urządzenie może nie być wyposażone w niektóre funkcje wyszczególnione w instrukcji.

Obrazy produktu mają charakter schematyczny.

Elementy oznaczone jako (*) są opcjonalne.

Ikona	Podpis	Opis
	Ostrzeżenie	Ryzyko poważnych obrażeń ciała lub śmierci
	Ryzyko porażenia prądem	Niebezpieczne napięcie
	Pożar	Ryzyko pożaru / materiały łatwopalne
	Uwaga	Ryzyko powstania obrażeń ciała lub szkody majątkowej
	Ważne/Uwaga	Informacje dotyczące prawidłowego działania systemu
	Przeczytaj instrukcję	

SPIS TREŚCI

ROZDZIAŁ 1. Instrukcje dotyczące bezpieczeństwa.....	4
Ogólne ostrzeżenia dotyczące bezpieczeństwa	4
Ostrzeżenia dotyczące instalacji.....	7
Podczas użytkowania.....	8
ROZDZIAŁ 2. Opis urządzenia	10
Wymiary	11
ROZDZIAŁ 3. Korzystanie z urządzenia.....	12
Informacje o technologii chłodzenia nowej generacji.....	12
Wyświetlacz i panel sterowania.....	12
Obsługa lodówkozamrażarki.....	13
Tryb szybkiego zamrażania Super Freeze	13
Tryb szybkiego chłodzenia	13
Tryb ekonomiczny	14
Tryb wakacyjny.....	15
Tryb chłodzenia napojów.....	15
Zastosowanie.....	15
Jak z niego korzystać?	15
Tryb wygaszacza ekranu.....	16
Ustawianie temperatury.....	16
Ustawienia temperatury zamrażarki	16
Ustawienia temperatury chłodziarki	17
Tryb gotowości (STAND-BY).....	18
Funkcja alarmu otwartych drzwi	18
Ostrzeżenia dotyczące ustawień temperatury.....	18
Akcesoria.....	19
Tacka do lodu (w wybranych modelach).....	19
Szuflada chłodząca (w wybranych modelach).....	20
Pokrętko świeżości (w wybranych modelach).....	20
Regulowana półka na drzwi (w niektórych modelach).....	21
ROZDZIAŁ 4. Przechowywanie żywności	21
Komora chłodzenia.....	21
Komora zamrażarki	22
ROZDZIAŁ 5. Czyszczenie i konserwacja	26
Rozmrażanie	26
Wymiana oświetlenia LED.....	27
ROZDZIAŁ 6. Dostawa i zmiana miejsca montażu	27
Transport i zmiana położenia	27
ROZDZIAŁ 7. Przed kontaktem z działem obsługi posprzedażowej	27
ROZDZIAŁ 8. Wskazówki dotyczące oszczędzania energii	30
ROZDZIAŁ 9. Dane techniczne	31
ROZDZIAŁ 10. Informacje dla instytucji przeprowadzających badania.....	31
ROZDZIAŁ 11. Obsługa klienta i serwis.....	31
ROZDZIAŁ 12. Usuwanie zużytych urządzeń.....	32

ROZDZIAŁ 1. INSTRUKCJE DOTYCZĄCE BEZPIECZEŃSTWA

OGÓLNE OSTRZEŻENIA DOTYCZĄCE BEZPIECZEŃSTWA

Należy dokładnie przeczytać niniejszą instrukcję obsługi.



OSTRZEŻENIE:

Nie należy zasłaniać otworów wentylacyjnych zabudowy ani wbudowanej struktury.



OSTRZEŻENIE:

Nie należy stosować żadnych narzędzi mechanicznych ani środków w celu przyspieszenia procesu rozmrażania innych niż zalecane przez producenta.



OSTRZEŻENIE:

Wewnątrz komór do przechowywania żywności nie należy używać urządzeń elektrycznych innych niż te wskazane przez producenta.



OSTRZEŻENIE:

Należy uważać, aby nie uszkodzić obiegu czynnika chłodniczego.



OSTRZEŻENIE:

Ustawiając urządzenie, należy się upewnić, że kabel zasilający nie jest zakleszczony lub uszkodzony.



OSTRZEŻENIE:

Nie umieszczać rozgałęziaczy ani przenośnych źródeł zasilania z tyłu urządzenia.



OSTRZEŻENIE:

Aby uniknąć zagrożeń wynikających z braku stabilności urządzenia, należy je naprawiać zgodnie z instrukcjami.



POŻAR

Jeżeli w urządzeniu zastosowano środek R600a jako czynnik chłodniczy (ta informacja będzie znajdować się na etykiecie chłodziarki), należy zachować ostrożność podczas transportu i montażu, aby zapobiec zniszczeniu części chłodziarki. Środek

R600a jest przyjaznym środowisku naturalnym gazem, ale jest on wybuchowy. w przypadku wycieku gazu w wyniku uszkodzenia elementów chłodziarki należy odsunąć lodówkę od źródeł otwartego ognia lub ciepła i przez kilka minut wietrzyć pomieszczenie, w którym znajduje się urządzenie.

- Podczas przenoszenia i ustawiania lodówki należy uważać, aby nie uszkodzić obiegu gazu chłodziarki.
- W urządzeniu nie należy przechowywać materiałów, takich jak aerozole z substancjami łatwopalnymi.
- To urządzenie jest przeznaczone do użytku w domu oraz w zastosowaniach gospodarczych, takich jak:
 - pomieszczenia kuchenne dla pracowników sklepów, biur i innych miejsc pracy;
 - gospodarstwa agroturystyczne oraz do użytku klientów hoteli, moteli i innych obiektów noclegowych;
 - obiekty oferujące nocleg ze śniadaniem;
 - obiekty gastronomiczne i niezajmujące się handlem detalicznym.
- Jeśli wtyczka lodówki nie jest zgodna z gniazdkiem elektrycznym, musi zostać wymieniona przez producenta, pracownika serwisu lub podobnie wykwalifikowaną osobę w celu uniknięcia niebezpieczeństwa.
- Specjalna wtyczka z uziemieniem została połączona z przewodem zasilającym chłodziarki. Wtyczka ta powinna być używana z gniazdkiem elektrycznym z uziemieniem 16 A. Jeśli w domu użytkownika nie ma takiego gniazdka, należy zlecić jego montaż autoryzowanemu elektrykowi.
- Urządzenie może być używane przez dzieci w wieku od 8 lat oraz osoby o ograniczonych zdolnościach ruchowych, sensorycznych lub umysłowych, a także osoby nieposiadające odpowiedniego doświadczenia i wiedzy, pod nadzorem lub instruktażem innych osób oraz po instruktażu dotyczącym bezpiecznego użytkowania, pod warunkiem że rozumieją one niebezpieczeństwa wynikające z nieprawidłowego użytkowania. Dzieci nie powinny bawić się urządzeniem. Należące do obowiązków użytkownika czynności z zakresu czyszczenia i konserwacji nie powinny być wykonywane przez dzieci bez nadzoru.

- Dzieci w wieku od 3 do 8 lat mogą ładować i rozładowywać urządzenia chłodnicze. Dzieci nie powinny czyścić urządzeń ani wykonywać konserwacji przewidzianej dla użytkownika. Bardzo małe dzieci (poniżej 3. roku życia) w ogóle nie powinny korzystać z urządzeń. Użytkowanie urządzeń przez małe dzieci (od 3 do 8 lat) jest bezpieczne tylko pod stałym nadzorem, starsze dzieci (w wieku od 8 do 14 lat) i osoby szczególnie wrażliwe mogą bezpiecznie korzystać z urządzeń pod właściwym nadzorem lub po tym, jak zostały poinstruowane na temat użytkowania urządzenia. Ludzie bardzo wrażliwi mogą bezpiecznie korzystać z urządzenia tylko pod stałym nadzorem.
- Jeśli przewód zasilający jest uszkodzony, powinien zostać wymieniony przez producenta, pracownika autoryzowanego serwisu lub podobnie wykwalifikowaną osobę w celu uniknięcia niebezpieczeństwa.
- To urządzenie nie jest przeznaczone do użytku na wysokościach przekraczających 2000 m n.p.m.

Aby uniknąć zanieczyszczenia żywności, należy przestrzegać poniższych instrukcji:

- Pozostawianie zbyt długo otwartych drzwi może spowodować znaczny wzrost temperatury w komorach urządzenia.
- Regularnie czyścić powierzchnie, które mogą wejść w kontakt z żywnością, oraz dostępne systemy odwadniające.
- Surowe mięso i ryby przechowywać w odpowiednich pojemnikach w lodówce, aby nie miały żadnego kontaktu z innymi produktami spożywczymi.
- Komory na mrożonki oznaczone dwiema gwiazdkami są odpowiednie do przechowywania zamrożonej żywności, przechowywania lub robienia lodów i robienia kostek lodu.
- Komory oznaczone jedną, dwiema lub trzema gwiazdkami nie nadają się do zamrażania świeżej żywności.
- Jeśli urządzenie chłodnicze pozostaje puste przez dłuższy czas, należy je wyłączyć, rozmrozić, wyczyścić, osuszyć i pozostawić otwarte drzwi, aby zapobiec rozwojowi pleśni w urządzeniu.

OSTRZEŻENIA DOTYCZĄCE INSTALACJI

Przed rozpoczęciem korzystania z lodówkozamrażarki należy zwrócić uwagę na następujące punkty:

- Napięcie robocze lodówkozamrażarki wynosi 220–240 V (50 Hz).
- Wtyczka musi być dostępna po zamontowaniu urządzenia.
- Przy pierwszym użyciu z lodówkozamrażarki może wydzielać się nieprzyjemny zapach. Jest to normalne, a nieprzyjemny zapach zniknie, gdy lodówkozamrażarka rozpocznie chłodzenie.
- Przed podłączeniem lodówkozamrażarki należy się upewnić, że informacje na tabliczce znamionowej (napięcie i podłączone obciążenie) są zgodne z głównym źródłem zasilania. w przypadku wątpliwości należy skonsultować się z autoryzowanym elektrykiem.
- Należy włożyć wtyczkę do gniazdka z działającym uziemieniem. Jeśli gniazdko nie ma uziemienia lub wtyczka nie pasuje, zalecamy skonsultować się z autoryzowanym elektrykiem w celu uzyskania pomocy.
- Urządzenie musi być połączone do właściwie zamontowanego gniazdka z bezpiecznikiem. Zasilanie prądem przemiennym oraz napięcie w miejscu podłączenia urządzenia musi odpowiadać napięciu na tabliczce znamionowej urządzenia (tabliczka znamionowa znajduje się po lewej stronie wewnątrz urządzenia).
- Nie ponosimy odpowiedzialności za szkody, które wystąpią po podłączeniu urządzenia do gniazdka bez uziemienia.
- Lodówkozamrażarkę należy umieścić w miejscu nienarażonym na działanie promieni słonecznych.
- Lodówkozamrażarki nigdy nie należy używać na zewnątrz ani narażać na działanie deszczu.
- Urządzenie musi znajdować się w odległości co najmniej 50 cm od pieców, kuchenek gazowych i nagrzewnic oraz co najmniej 5 cm od kuchenek elektrycznych.
- Jeśli lodówkozamrażarka znajduje się obok zamrażarki przeznaczonej do głębokiego mrożenia, należy zostawić pomiędzy nimi przerwę co najmniej 2 cm, aby zapobiec tworzeniu się wilgoci na zewnętrznej powierzchni.
- Nie należy przykrywać obudowy lodówkozamrażarki ani jej górnej części materiałem. Wpłyne to na działanie lodówkozamrażarki.
- Wymagany prześwit nad urządzeniem wynosi co najmniej 150 mm. Nie

należy umieszczać na nim żadnych przedmiotów.

- Nie należy umieszczać ciężkich przedmiotów na urządzeniu.
- Przed rozpoczęciem korzystania z urządzenia należy je dokładnie wyczyścić (zobacz punkt Czyszczenie i konserwacja).
- Przed rozpoczęciem korzystania z lodówkozamrażarki należy przetrzeć wszystkie części urządzenia roztworem z ciepłej wody i łyżeczki sody oczyszczonej. Następnie przepłukać czystą wodą i wytrzeć do sucha. Po oczyszczeniu włożyć wszystkie części do lodówkozamrażarki.
- Procedurę instalacji w zabudowie kuchennej podano w instrukcji instalacji. Urządzenie może być używane wyłącznie w odpowiednich zabudowach kuchennych.

PODCZAS UŻYTKOWANIA

- Nie podłączać lodówkozamrażarki do sieci elektrycznej przy użyciu przedłużacza.
- Nie używać zniszczonych, pękniętych ani starych wtyczek.
- Nie należy ciągnąć, zginać ani niszczyć przewodu.
- Nie używać adaptera wtyczki.
- Niniejsze urządzenie jest zaprojektowane do użycia przez osoby dorosłe. Nie pozwalać dzieciom bawić się urządzeniem ani wieszak się na drzwiach.
- Nigdy nie dotykać kabla zasilania/wtyczki mokrymi rękami. Może to spowodować zwarcie lub porażenie prądem.
- Nie umieszczać szklanych butelek lub puszek w komorze do wytwarzania lodu, ponieważ pękną w wyniku zamarzania zawartości.
- Nie umieszczać w lodówce materiałów wybuchowych lub łatwopalnych. Napoje zawierające wysokoprocentowy alkohol umieścić pionowo w komorze lodówki i upewnić się, że są szczelnie zamknięte.
- Nie dotykać lodu usuwanego z komory do wytwarzania lodu. Lód może powodować odmrożenia i/lub skaleczenia.
- Nie dotykać mrożonych produktów mokrymi rękami. Nie należy jeść lodów ani kostek lodu zaraz po wyjęciu ich z komory do wytwarzania lodu.
- Nie zamrażać ponownie rozmrożonej żywności. Niezastosowanie się do powyższego zalecenia może spowodować problemy zdrowotne takie jak zatrucie pokarmowe.

Stare i zepsute lodówki

- Jeśli stara lodówka lub zamrażarka ma zamek, należy go wyłamać lub usunąć przed wyrzuceniem urządzenia, ponieważ dzieci mogą utknąć wewnątrz i może dojść do wypadku.
- Stare lodówki i zamrażarki zawierają materiał izolacyjny oraz czynnik chłodniczy z CFC. Dlatego pozbywając się starych lodówek, należy zadbać o ochronę środowiska.

Deklaracja zgodności CE

Oświadczamy, że nasze produkty spełniają obowiązujące europejskie dyrektywy, decyzje i regulacje oraz wymogi wymienione w odnośnych normach.

Utylizacja zużytego urządzenia

Symbol na produkcie lub jego opakowaniu wskazuje, że nie może on być traktowany jako odpad z gospodarstw domowych. Zamiast tego należy przekazać do właściwego punktu zbiórki do recyklingu sprzętu elektrycznego i elektronicznego. Zapewnienie prawidłowej utylizacji produktu pomaga zapobiec negatywnym skutkom dla środowiska i zdrowia ludzkiego, do czego mogłoby dojść w przypadku niewłaściwego likwidowania tego produktu. Więcej szczegółowych informacji na temat recyklingu tego produktu można uzyskać po skontaktowaniu się z lokalnymi biurem miejskim, służbami utylizacji właściwymi dla swojego miejsca zamieszkania lub ze sklepem, w którym produkt został nabyty.

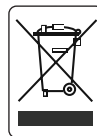

Opakowanie i środowisko

Materiały opakowaniowe zabezpieczają urządzenie przed uszkodzeniem, które może wystąpić podczas transportu. Materiały opakowaniowe są przyjazne środowisku, ponieważ nadają się do recyklingu. Używanie surowców wtórnych obniża zużycie surowców i dzięki temu zmniejsza wytwarzanie odpadów.



UWAGI:

- Przed montażem i rozpoczęciem korzystania z urządzenia należy dokładnie przeczytać instrukcję obsługi. Nie ponosimy odpowiedzialności za szkody powstałe w wyniku nieprawidłowego użytkowania urządzenia.
- Należy postępować zgodnie z instrukcjami znajdującymi się na urządzeniu i instrukcją obsługi oraz przechowywać instrukcję w bezpiecznym miejscu, aby móc rozwiązać problemy, które mogą się pojawić w przyszłości.
- Urządzenie to zostało wyprodukowane do użytku domowego i może być używane wyłącznie w domach i tylko do określonych celów. Urządzenie nie jest przeznaczone do użytku komercyjnego ani publicznego. Takie użycie spowoduje unieważnienie gwarancji urządzenia, a nasza firma nie będzie ponosiła odpowiedzialności za powstałe w wyniku tego straty.
- Urządzenie jest przeznaczone do użytku domowego i służy wyłącznie do chłodzenia i przechowywania żywności. Urządzenie to nie jest odpowiednie do użytku komercyjnego lub publicznego ani do przechowywania substancji innych niż żywność. Nasza firma nie ponosi odpowiedzialności za żadne straty powstałe w wyniku nieprawidłowego użytkowania urządzenia.

ROZDZIAŁ 2. OPIS URZĄDZENIA



Niniejsza prezentacja stanowi wyłącznie informację o częściach tego urządzenia. Części mogą się różnić w zależności od modelu urządzenia

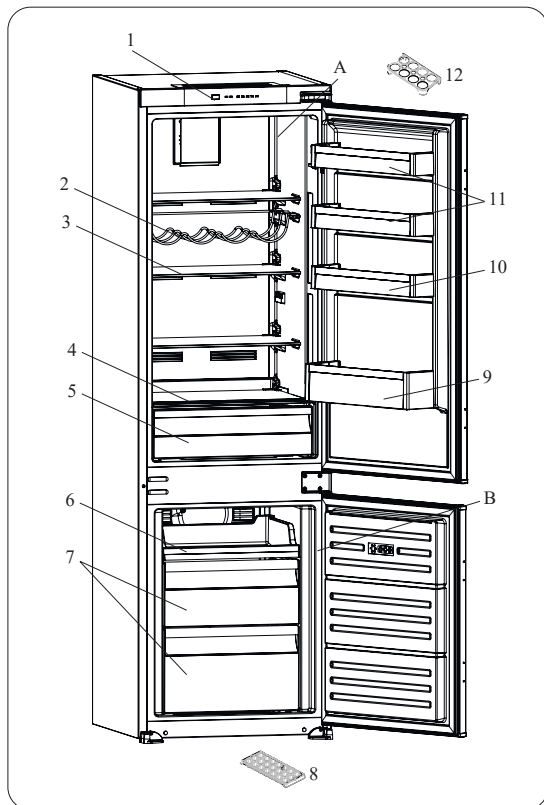

- A) Komora lodówki
- B) Komora zamrażarki
- 1) Panel sterowania
- 2) Półka na wina *
- 3) Półki lodówki
- 4) Pokrywa pojemnika na owoce i warzywa
- 5) Pojemnik na owoce i warzywa
- 6) Górny panel zamrażarki / szuflada
- 7) Szuflady zamrażarki
- 8) Tacka pojemnika na lód
- 9) Półka na butelki
- 10) Regulowana półka drzwi * / półka drzwi
- 11) Półki drzwi
- 12) Podstawka na jajka
- * w wybranych modelach



UWAGI OGÓLNE:

Komora świeżej żywności (chłodziarka):

Najbardziej efektywne wykorzystanie energii jest zapewnione w konfiguracji z szufladami w dolnej części urządzenia oraz równo rozłożonymi półkami.

Rozmieszczenie pojemników na drzwiach nie wpływa na zużycie energii.

Komora zamrażarki (zamrażarka):

Najbardziej efektywne wykorzystanie energii jest zapewnione w konfiguracji z szufladami i pojemnikami znajdującymi w pozycji przechowywania.

WYMIARY

* 1770-1778 dla górnej pokrywy

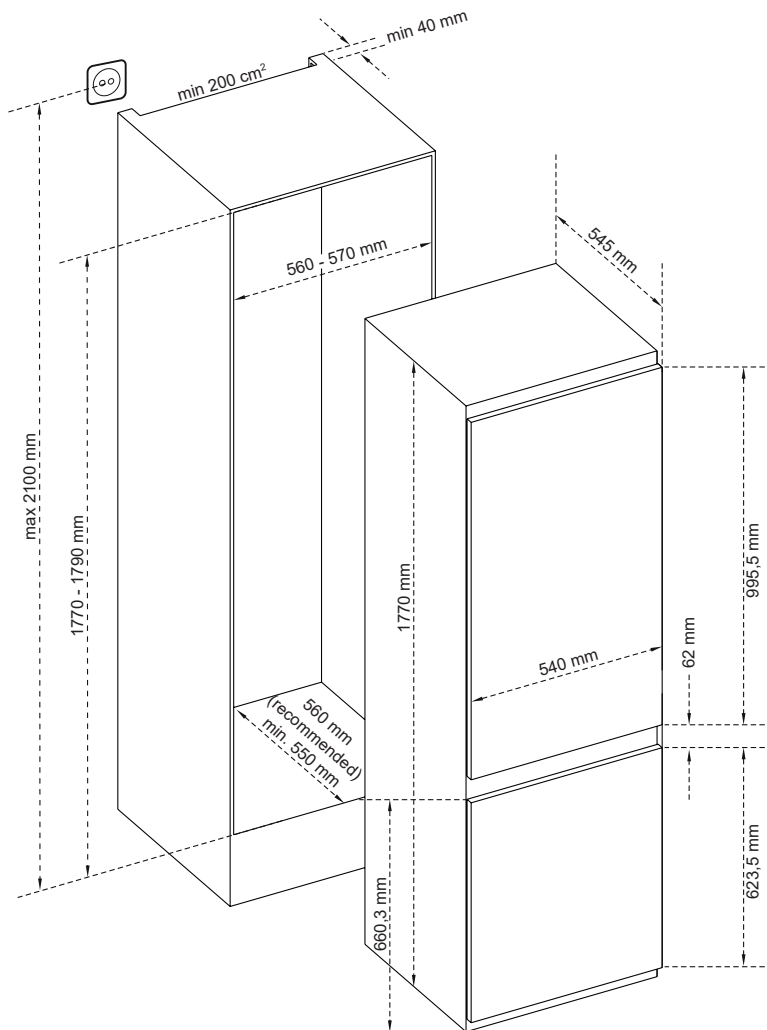

ROZDZIAŁ 3. KORZYSTANIE Z URZĄDZENIA

INFORMACJE O TECHNOLOGII CHŁODZENIA NOWEJ GENERACJI

Lodówki z technologią chłodzenia nowej generacji charakteryzują się odmiennym systemem sterowania w stosunku do chłodziarek z chłodzeniem statycznym.

W innych (starych) lodówkach wilgoć przedostająca się do wnętrza przez otwarte drzwiczki oraz zawarta w artykułach spożywczych powoduje gromadzenie się lodu w komorze zamrażarki. W takich lodówkach wymagane jest regularne odszranianie; lodówka musi być wyłączona, zamrożona żywność przeniesiona do odpowiedniego pojemnika, a lód, który utworzył się w komorze zamrażarki, usunięty.

W lodówkach z technologią chłodzenia nowej generacji wentylator równomiernie wdmuchuje suche, zimne powietrze do komory lodówki i zamrażarki. Zimne powietrze chłodzi żywność równomiernie, zapobiegając powstawaniu wilgoci i lodu.

W komorze chłodziarki powietrze wydmuchiwane przez wentylator znajdujący się w górnej części komory chłodziarki jest chłodzone podczas przechodzenia przez szczelinę za kanałem powietrznym.

W tym samym czasie powietrze jest wydmuchiwane przez otwory w kanale powietrznym, równomiernie rozprowadzając chłodne powietrze po całej komorze chłodziarki.

Pomiędzy komorą zamrażarki a komorą chłodziarki nie ma połączenia kanałów powietrznych, co zapobiega mieszanii się zapachów.

W rezultacie lodówka z technologią chłodzenia nowej generacji oferuje łatwość obsługi, a także ogromną pojemność i estetyczny wygląd.

WYŚWIETLACZ I PANEL STEROWANIA

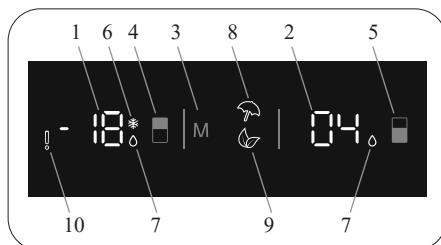

Obsługa panelu sterowania

1. Ekran wartości zadanej zamrażarki
2. Ekran wartości zadanej chłodziarki
3. Przycisk trybu. Umożliwia aktywację trybów (ekonomiczny, wakacyjny itp.), jeżeli są wymagane.
4. Przycisk ustawień zamrażarki. Umożliwia ustawianie wartości zamrażania i włączenie trybu szybkiego zamrażania. Zamrażarka może być ustawiona na -16, -18, -20, -22 lub -24°C.
5. Przycisk ustawień chłodziarki. Umożliwia ustawianie wartości chłodzenia i włączenie trybu szybkiego chłodzenia. Chłodziarka może być ustawiona na 8, 6, 5, 4 lub 2°C.
6. Wskaźnik szybkiego zamrażania.
7. Wskaźnik szybkiego chłodzenia.
8. Symbol trybu wakacyjnego.
9. Symbol trybu ekonomicznego.
10. Symbol alarmu.

OBSŁUGA LÓDÓWKOZAMRAŹARKI

Jeśli produkt ma oświetlenie



Podczas pierwszego podłączenia produktu do gniazdka oświetlenie wewnętrzne może wyłączyć się 1 minutę później ze względu na testy otwarcia.

Tryb szybkiego zamrażania Super Freeze

Zastosowanie

- Do zamrażania dużych ilości żywności niemieszczących się na półce szybkiego zamrażania.
- Do zamrażania gotowych potraw.
- Do szybszego zamrażania żywności.
- Do przechowywania świeżej żywności i warzyw.

Sposób użytkowania

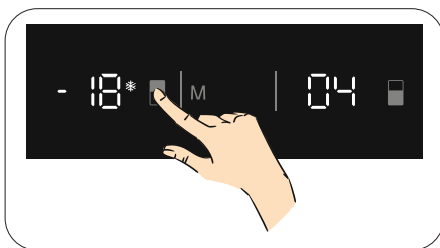

Naciskać przycisk ustawiania zamrażarki, aż na ekranie pojawi się symbol Super freeze. Rozlegnie się sygnał dźwiękowy. Tryb zostanie ustawiony.

W tym trybie:

- Można regulować temperaturę w trybie chłodzenia i szybkiego chłodzenia. w takiej sytuacji tryb Super Freeze będzie nadal działał.
- Nie można wybrać trybu ekonomicznego ani wakacyjnego.
- Tryb szybkiego zamrażania można anulować, wykonując identyczne działanie jak przy jego uruchomieniu.



UWAGA:

Opcję tę należy wyłączyć 24 godziny przed umieszczeniem świeżej żywności w zamrażarce. Po 54 godzinach powraca ona do zwykłej wartości zadanej.

Tryb szybkiego chłodzenia

Zastosowanie

- Do schładzania i przechowywania dużych ilości żywności w komorze lodówki.
- Do szybkiego schładzania napojów.

Jak z niego korzystać?

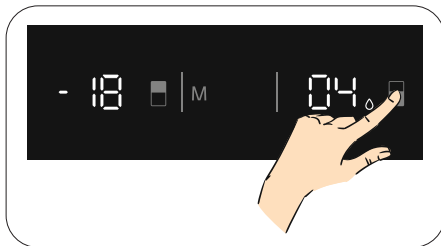

Naciskać przycisk ustawień do momentu wyświetlenia na ekranie symbolu Super cool. Rozlegnie się sygnał dźwiękowy. Tryb zostanie ustawiony.

W tym trybie:

- Można regulować temperaturę w trybie zamrażania i szybkiego zamrażania. w takiej sytuacji tryb szybkiego chłodzenia będzie nadal działał.
- Nie można wybrać trybu ekonomicznego ani wakacyjnego.
- Tryb szybkiego chłodzenia można anulować, wykonując identyczne działanie jak przy jego uruchomieniu.

Tryb ekonomiczny

Zastosowanie

Oszczędzanie energii. w okresach rzadszego korzystania (otwierania drzwi) lub nieobecności w domu, na przykład podczas wakacji, program ekonomiczny może zapewnić optymalną temperaturę przy jednoczesnym oszczędzaniu energii.

Jak z niego korzystać?

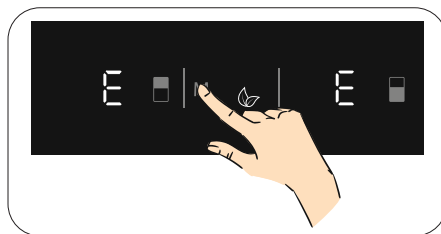

- Naciskać przycisk „MODE”, aż pojawi się symbol eko.
- Jeżeli przez sekundę nie zostanie naciśnięty żaden przycisk. Tryb zostanie ustawiony. Symbol trybu ekonomicznego zamiga 3 razy. w momencie ustawienia trybu rozlegnie się sygnał dźwiękowy.
- Na wskaźnikach temperatury w lodówce i zamrażarce pojawi się litera „E”.
- Symbol trybu ekonomicznego i litera E będą się świecić aż do zakończenia działania trybu.

W tym trybie:

- Można zmieniać ustawienia zamrażarki. Po wyłączeniu trybu ekonomicznego wybrane ustawienia się nie zmieniają.
- Można zmieniać ustawienia chłodziarki.

- Po wyłączeniu trybu ekonomicznego wybrane ustawienia się nie zmieniają.
- Można wybrać tryb szybkiego chłodzenia i szybkiego zamrażania. Tryb ekonomiczny zostanie automatycznie anulowany, a wybrany tryb zostanie włączony.
- Tryb wakacyjny można wybrać po anulowaniu trybu ekonomicznego. Następnie wybrany tryb zostanie aktywowany.
- Aby anulować, wystarczy nacisnąć przycisk wyboru trybu.

Tryb wakacyjny

Jak z niego korzystać?

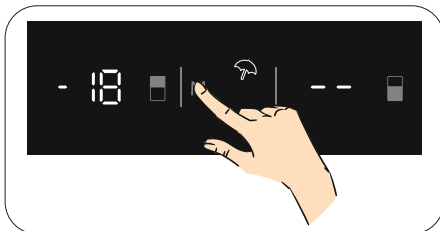

- Przytrzymać przycisk „MODE”, aż pojawi się symbol trybu wakacyjnego.
- Jeżeli przez sekundę nie zostanie naciśnięty żaden przycisk. Tryb zostanie ustawiony. Symbol trybu wakacyjnego mignie 3 razy. w momencie ustawienia trybu rozlegnie się sygnał dźwiękowy.
- Na wskaźnikach temperatury pojawi się litera „-”.
- Symbol trybu wakacyjnego i „-” będą się świecić aż do zakończenia działania trybu.

W tym trybie:

- Można zmieniać ustawienia zamrażarki.
Po wyłączeniu trybu wakacyjnego wybrane ustawienia się nie zmieniają.
- Można zmieniać ustawienia chłodziarki.
Po wyłączeniu trybu wakacyjnego wybrane ustawienia się nie zmieniają.
- Można wybrać tryb szybkiego chłodzenia i szybkiego zamrażania. Tryb wakacyjny zostanie automatycznie anulowany, a wybrany tryb zostanie włączony.
- Tryb ekonomiczny można wybrać dopiero po anulowaniu trybu wakacyjnego.
Następnie wybrany tryb zostanie aktywowany.
- Aby anulować, wystarczy nacisnąć przycisk wyboru trybu.

Tryb chłodzenia napojów

Zastosowanie

Ten tryb służy do chłodzenia napojów w nastawianym czasie.

Jak z niego korzystać?

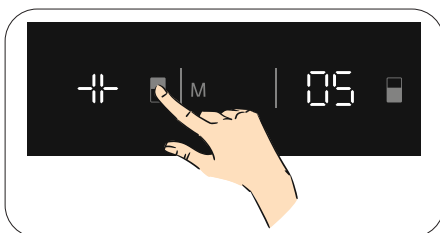

- Naciskać przycisk zamrażarki przez 3 sekundy.
- Na ekranie wartości zadanej zamrażarki rozpocznie się specjalna animacja, a na ekranie wartości zadanej zamrażarki będzie migać 05.
- Nacisnąć przycisk chłodzenia, aby ustawić czas (05 – 10 – 15 – 20 – 25 – 30 minut).
- Po wybraniu żądanego czasu cyfry migną 3 razy na ekranie i rozlegnie się krótki sygnał akustyczny.
- Jeżeli przez 2 sekundy nie zostanie naciśnięty żaden przycisk, czas zostanie ustawiony.
- Odliczanie rozpoczyna się od ustawionego czasu minuta po minucie.
- Pozostały czas będzie migał na ekranie.
- Aby anulować ten tryb, naciskać przycisk wartości zadanej zamrażarki przez 3 sekundy.

Tryb wygaszacza ekranu

Zastosowanie

Tryb ten oszczędza energię w wyniku wyłączenia całego oświetlenia panelu sterowania, gdy panel nie jest używany.

Sposób użytkowania

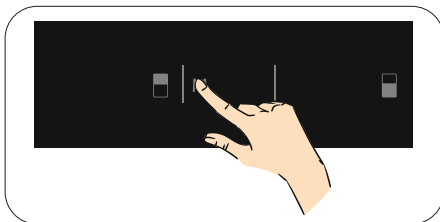

- Tryb wygaszacza ekranu włącza się samoczynnie po 30 sekundach.
- Jeżeli przy wyłączonym oświetleniu panelu sterowania naciśnięty zostanie dowolny przycisk, na wyświetlaczu pojawią się aktualne ustawienia, co umożliwi wprowadzenie zmian.
- Jeżeli tryb wygaszacza ekranu nie zostanie wyłączony lub przez 30 sekund nie zostanie naciśnięty żaden przycisk, panel sterowania pozostanie wyłączony.

Wyłączenie trybu wygaszacza ekranu

- Aby wyłączyć tryb wygaszacza ekranu, należy najpierw nacisnąć dowolny przycisk w celu uaktywnienia przycisków, a następnie nacisnąć i przytrzymać przez 3 sekundy przycisk trybu.
- Aby ponownie włączyć tryb wygaszacza ekranu, nacisnąć i przytrzymać przez 3 sekundy przycisk trybu.

USTAWIANIE TEMPERATURY

Ustawienia temperatury zamrażarki

- Początkowa wartość temperatury dla wskaźnika ustawień zamrażarki to -18°C.

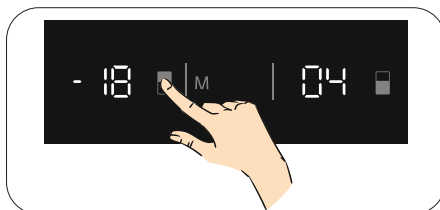

- Nacisnąć raz przycisk zamrażarki.
- Po pierwszym naciśnięciu tego przycisku ostatnia ustawiona wartość będzie migać na ekranie.
- Zawsze po naciśnięciu tego przycisku ustawiona zostanie niższa wartość temperatury (-16°C, -18°C, -20°C, -22°C, -24°C, szybkie zamrażanie).
- Po kilkukrotnym naciśnięciu przycisku do momentu pojawienia się symbolu Super Freeze i pozostawieniu go przez sekundę rozbłyśnie symbol Super Freeze.
- W przypadku dalszego naciskania nastąpi ponowne uruchomienie od -16°C.
- Wartość temperatury wybrana przed włączeniem trybu wakacyjnego, szybkiego chłodzenia, szybkiego zamrażania lub trybu ekonomicznego pozostanie bez zmian po zakończeniu lub anulowaniu trybu. Urządzenie kontynuuje pracę przy tej wartości temperatury.

Ustawienia temperatury chłodziarki

- Początkowa wartość temperatury dla wskaźnika ustawień chłodziarki to +4°C.

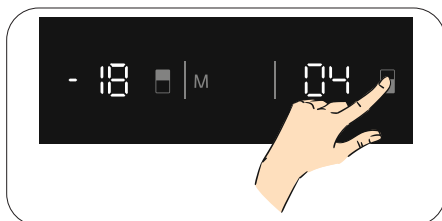

- Nacisnąć jeden raz przycisk chłodziarki.
- Po pierwszym naciśnięciu tego przycisku na wskaźniku ustawień chłodziarki pojawi się ostatnia wartość.
- Zawsze po naciśnięciu tego przycisku ustawiona zostanie niższa wartość temperatury (+8°C, +6°C, tryb ekonomiczny, +5°C, +4°C, +2°C, szybkie chłodzenie).
- Po kilkukrotnym naciśnięciu przycisku do momentu pojawienia się symbolu Super Cool i pozostawieniu go przez sekundę zapali się symbol Super Cool.
- W przypadku dalszego naciskania przycisku nastąpi powrót do punktu początkowego ustawień temperatury (+8°C).
- Wartość temperatury wybrana przed włączeniem trybu wakacyjnego, szybkiego chłodzenia, szybkiego zamrażania lub trybu ekonomicznego pozostanie bez zmian po zakończeniu lub anulowaniu trybu. Urządzenie kontynuuje pracę przy tej wartości temperatury.

Zalecane ustawienia temperatury dla komory zamrażarki oraz chłodziarki

Komora zamrażarki	Komora chłodziarki	Uwagi
-18°C	4°C	W przypadku regularnego użytkowania i w celu uzyskania jak najwyższej wydajności.
-20°C, -22°C lub -24°C	4°C	Rekomendowana, kiedy temperatura otoczenia przekracza 30°C.
SF	4°C	Powinien być używany do zamrażania jedzenia w krótkim czasie.
-18°C, -20°C, -22°C lub -24°C	2°C	Z ustawień temperatury należy korzystać, kiedy temperatura otoczenia jest zbyt wysoka lub gdy komora lodówki nie jest wystarczająco schłodzona, ponieważ jej drzwiczki były często otwierane.

Komora zamrażarki	Komora chłodziarki	Uwagi
-18°C, -20°C, -22°C lub -24°C	SC	Należy używać, gdy komora lodówki jest przeładowana żywnością lub w razie potrzeby szybkiego schłodzenia żywności.



UWAGA:

Niektóre wbudowane urządzenia mogą być wyposażone w tryb gotowości (STAND-BY).

Tryb gotowości (STAND-BY)

Zastosowanie

Ten tryb może być używany w celu oszczędzania energii, gdy wyjeżdżasz na wakacje.

Jak z niego korzystać?

- * Wybierz wartość „8”.
- * Naciśnij przycisk trybu i ustawień chłodziarka przez pięć sekund.
- * Na wyświetlaczu pojawi się „St” „bY”.

W tym trybie:

W trybie gotowości (STAND-BY) wszystkie podzespoły są wyłączone.

Jeśli naciśniesz przycisk wyświetlacza, „St” „bY” pojawi się na ekranie, aby pokazać, że tryb gotowości (STAND-BY) jest aktywny.

Aby anulować, naciśnij przycisk trybu i ustawień chłodziarka przez pięć sekund.

Po wyłączeniu tego trybu na wyświetlaczu może zaświecić się kod błędu, ponieważ temperatura może nie być wystarczająco niska. Kod błędu wyłączy się, kiedy osiągnięta zostanie normalna temperatura.

Funkcja alarmu otwartych drzwi

Jeśli drzwi lodówki będą otwarte dłużej niż 2 minuty, rozlegnie się sygnał dźwiękowy.

OSTRZEŻENIA DOTYCZĄCE USTAWIEŃ TEMPERATURY

- Urządzenie zostało zaprojektowane z myślą o działaniu w zakresie temperatur otoczenia określonych w normach, zgodnie z klasą klimatyczną znajdującą się na etykiecie informacyjnej. Nie jest zalecana praca lodówki w środowiskach, których temperatura wykracza poza określone zakresy. Zmniejszy to efektywność chłodzenia urządzenia.
- Temperaturę należy dostosowywać w zależności od częstości otwierania drzwi, ilości żywności w urządzeniu oraz temperatury otoczenia w miejscu ustawienia lodówki.
- Po pierwszym uruchomieniu urządzenia należy pozostawić je na 24 godziny, aby osiągnęło temperaturę roboczą. w tym czasie nie należy otwierać drzwi ani trzymać w środku dużej ilości jedzenia.
- Funkcja 5-minutowego opóźnienia jest stosowana, aby zapobiec uszkodzeniu sprężarki urządzenia podczas podłączania lub odłączania z sieci lub w razie wystąpienia awarii zasilania. Po 5 minutach urządzenie zacznie normalnie pracować.

Klasa klimatyczna i znaczenie:

T (klimat zwrotnikowy):

To urządzenie chłodnicze jest przeznaczone do użytku w temperaturach otoczenia w zakresie od 16°C do 43°C.

ST (klimat podzwrotnikowy):

To urządzenie chłodnicze jest przeznaczone do użytku w temperaturach otoczenia w zakresie od 16°C do 38°C.

N (klimat umiarkowany):

To urządzenie chłodnicze jest przeznaczone do użytku w temperaturach otoczenia w zakresie od 16°C do 32°C.

SN (rozszerzony klimat umiarkowany):

To urządzenie chłodnicze jest przeznaczone do użytku w temperaturach otoczenia w zakresie od 10°C do 32°C.

Ważne instrukcje dotyczące instalacji

To urządzenie jest zaprojektowane do pracy w trudnych warunkach klimatycznych i zastosowano w nim technologię „Freezer Shield”, która chroni zamrożoną żywność w zamrażarce przed rozmrożeniem, nawet jeśli temperatura otoczenia spadnie do -15°C. Można więc użytkować zamrażarkę w nieogrzewanym pomieszczeniu, nie martwiąc się, że żywność w zamrażarce się zepsuje. Kiedy temperatura otoczenia powróci do zwykłego poziomu, można kontynuować użytkowanie urządzenia.

Turbowentylator (jeżeli jest dostępny)

Nie blokować otworów wlotu i wylotu powietrza podczas przechowywania żywności, ponieważ może to spowodować pogorszenie cyrkulacji powietrza przez turbowentylator.

AKCESORIA

Opisy wizualne i tekstowe w sekcji akcesoriów mogą się różnić w zależności od modelu urządzenia.

Tacka do lodu (w wybranych modelach)

- Napełnić tackę do lodu wodą i umieścić ją w komorze zamrażarki.
- Po całkowitym zamrożeniu wody można przekrócić tackę w sposób pokazany poniżej, aby usunąć kostki lodu.

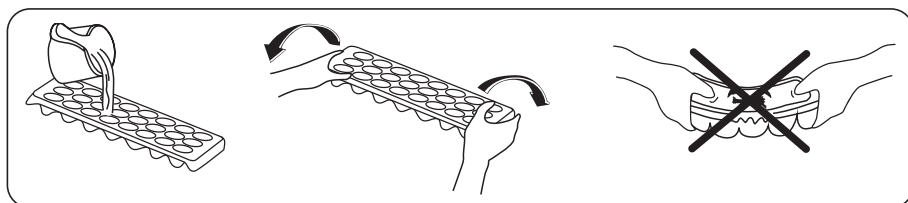
**Uchwyt na butelki (w wybranych modelach)**

Należy użyć uchwytu na butelki, aby zapobiec ześlizgnięciu się lub przewróceniu butelek.

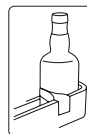
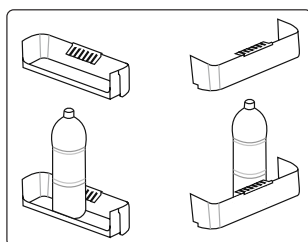

Szuflada chłodząca (w wybranych modelach)

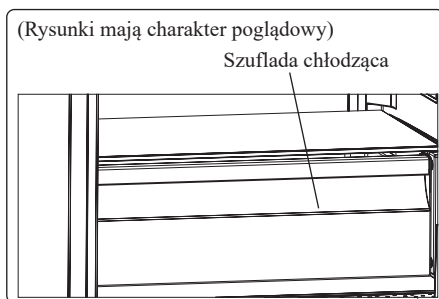

Trzymanie żywności w komorze chłodzącej zamiast w zamrażarce lub komorach lodówki pozwala na dłuższe zachowanie świeżości i smaku żywności i jednocześnie zachowanie jej świeżego wyglądu. Jeżeli taca chłodząca zabrudzi się, należy ją wyjąć i umyć w wodzie. (Woda zamarza w temperaturze 0°C, ale żywność zawierająca sól lub cukier zamarza w temperaturze niższej).

Komorę chłodzącą jest zazwyczaj wykorzystywana do przechowywania żywności takiej jak surowa ryba, delikatnie marynowane jedzenie, ryż itp.



Do komory chłodzącej nie należy wkładać żywności przeznaczonej do zamrożenia ani tacek do lodu (w celu zrobienia lodu).

Wymywanie szuflady chłodzącej:

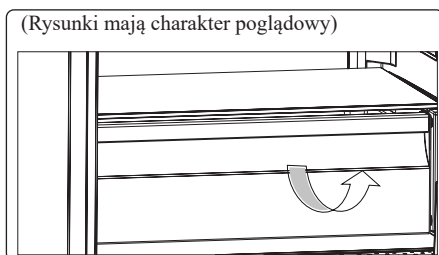

- Pociągnąć półkę chłodzącą do siebie, przesuwaną ją w prowadnicach.
- Wyciągnąć półkę chłodzącą z prowadnicy i wyjąć ją z lodówki.

Pokrętko świeżości (w wybranych modelach)

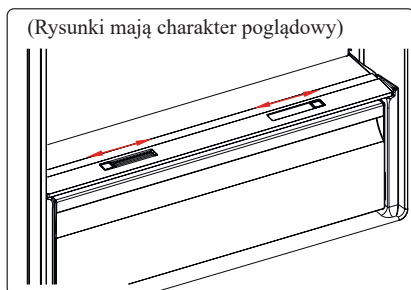

lub

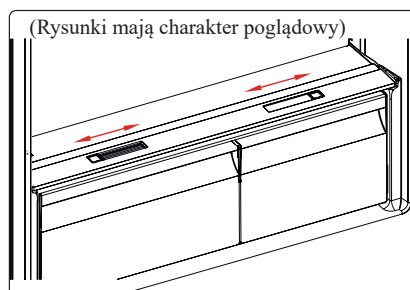

Jeżeli pojemnik na warzywa i owoce jest pełny, tarcza świeżości znajdująca się z przodu pojemnika powinna zostać otwarta. Umożliwia to sterowanie powietrzem w pojemniku na warzywa i współczynnikiem wilgotności, aby przedłużyć świeżość znajdującej się w nim żywności.

Jeżeli na szklanej półce pojawi się kondensacja, należy odkręcić pokrętko znajdujące się za półką.

Regulowana półka na drzwi (w niektórych modelach)

Aż sześć dostępnych pozycji półki na drzwi umożliwia dostosowanie przestrzeni do przechowywania do potrzeb. Sposób zmiany położenia półki na drzwi z możliwością regulacji

Przytrzymać dolną część półki i pociągnąć przyciski z boku półki drzwiowej w kierunku strzałki. (Rys. 1)

Umieścić półkę na żądanej wysokości, przesuwając ją w górę lub w dół. Po uzyskaniu żądanej pozycji półki na drzwi zwolnić przyciski z boku półki na drzwi (Rys. 2). Przed zwolnieniem półki na drzwi, przesunąć ją w górę i w dół i upewnić się, że półka jest zamocowana.



UWAGA:

Przed zmianą położenia obciążonej półki należy podeprzeć ją od spodu. w przeciwnym razie pod wpływem dodatkowego obciążenia może wypaść z szyn. Może to spowodować uszkodzenie szyn lub półki.

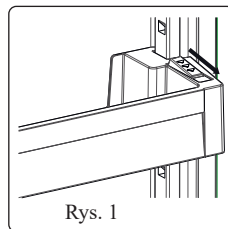

Rys. 1

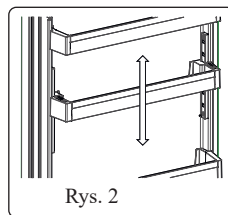

Rys. 2

ROZDZIAŁ 4. PRZECHOWYWANIE ŻYWNOSCI

KOMORA CHŁODZENIA

- Aby zmniejszyć wilgotność i w konsekwencji uniknąć powstawania szronu, należy zawsze przechowywać płyny w szczelnie zamkniętych pojemnikach w lodówce. Szron zazwyczaj gromadzi się w najchłodniejszych częściach odparowującego płynu i z czasem będzie wymagane częstsze odszranianie urządzenia.
- Gotowane potrawy muszą pozostać przykryte, gdy są przechowywane w lodówce. Nie należy wkładać ciepłych potraw do lodówki. Należy je wkładać dopiero wtedy, gdy są chłodne, w przeciwnym razie temperatura/wilgotność wewnątrz lodówki wzrośnie, obniżając jej wydajność.
- Należy się upewnić, że żadne przedmioty nie stykają się bezpośrednio z tylną ścianą urządzenia, ponieważ powoduje to powstawanie szronu, przez co opakowania mogą się do niej przykleić. Nie należy zbyt często otwierać drzwi lodówki.
- Zalecamy, aby mięso i czyste ryby były luźno owinięte i przechowywane na szklanej półce tuż nad pojemnikiem na warzywa, gdzie powietrze jest chłodniejsze, ponieważ zapewnia to najlepsze warunki przechowywania.
- Owoce i warzywa należy przechowywać w przeznaczonych do tego pojemnikach.
- Oddzielne przechowywanie owoców i warzyw chroni warzywa wrażliwe na etylen (zielone liście, brokuły, marchew itp.) przed wpływem owoców uwalniających ten składnik (banan, brzoskwinia, morela, figa itp.).
- Do lodówki nie należy wkładać mokrych warzyw.
- Czas przechowywania wszystkich produktów żywnościowych zależy od początkowej jakości żywności i nieprzerwanego cyklu chłodniczego przed przechowywaniem ich w lodówce.
- Woda wyciekająca z mięsa może zanieczyścić inne produkty w lodówce. Należy pakować produkty mięsne i czyścić wszelkie wycieki na półkach.
- Nie należy umieszczać jedzenia przed kanałem przepływu powietrza.

- Zapakowaną żywność należy spożywać przed upływem zalecanej daty ważności.

Aby utrzymać optymalną temperaturę w komorze chłodziarki, nie należy dopuścić do kontaktu żywności z czujnikiem temperatury, który znajduje się w komorze chłodziarki.

- W przypadku zwykłych warunków roboczych wystarczające jest ustawienie temperatury chłodziarki na +4°C.
- Temperatura komory lodówki musi znajdować się w zakresie 0–8°C. Świeża żywność poniżej 0°C zostaje zamrożona i gnije, a powyżej 8°C obciążenie bakteryjne wzrasta i żywność się psuje.
- Nie wkładać do chłodziarki gorącej żywności. Należy odczekać, aż żywność ostygnie na zewnątrz. Gorąca żywność zwiększa temperaturę lodówki, powoduje niepotrzebne psucie żywności i może skutkować zatruciem pokarmowym.
- Mięso, ryby itp. należy przechowywać w komorze chłodzącej żywność, a komora warzywna jest przeznaczona na warzywa (jeżeli jest dostępna).
- Aby zapobiec zanieczyszczeniu krzyżowemu, produkty mięsne oraz owoce i warzywa muszą być przechowywane osobno.
- Żywność należy umieszczać w chłodziarce w zamkniętych pojemnikach lub zakrytą, aby zapobiec wilgoci i nieprzyjemnemu zapachowi.

Poniższa tabela jest krótkim przewodnikiem po najskuteczniejszych sposobach przechowywania głównych grup produktów spożywczych w komorze chłodziarki.

Żywność	Maksymalny czas przechowywania	Jak i gdzie przechowywać
Warzywa i owoce	1 tydzień	Pojemnik na warzywa
Mięso i ryby	2–3 dni	Zawinąć w folię plastikową, torebki lub pojemnik na mięso i przechowywać na szklanej półce
Świeży ser	3–4 dni	Na wyznaczonej półce na drzwiach
Masło i margaryna	1 tydzień	Na wyznaczonej półce na drzwiach
Produkty w butelkach, np. mleko i jogurt	Do daty ważności zalecanej przez producenta	Na wyznaczonej półce na drzwiach
Jajka	1 miesiąc	Na wyznaczonej półce na jajka
Żywność gotowana	2 dni	Wszystkie półki



UWAGA:

W chłodziarce nie należy przechowywać ziemniaków, cebuli ani czosnku.

KOMORA ZAMRAŻARKI

- Zamrażarka służy do przechowywania mrożonej żywności, zamrażania świeżej żywności i wytwarzania kostek lodu.
- Żywność w płynnej formie powinna być zamrożona w plastikowych kubkach, a pozostałą żywność należy mrozić w plastikowych woreczkach lub torbach. Do przechowywania mrożonej żywności należy poprawnie owinąć i zamknąć w opakowaniu świeżą żywność; opakowanie powinno być hermetyczne i bez widocznych nieszczelności. Idealnie do tego celu nadają się specjalne torby do zamrażania, folia aluminiowa, worki polietylenowe i plastikowe pojemniki.
- Nie należy umieszczać świeżej ani ciepłej żywności obok mrożonej żywności, ponieważ może to spowodować jej rozmrożenie.

- Przed zamrożeniem świeżej żywności należy podzielić ją na porcje, które można spożyć podczas jednego posiłku.
- Mrożoną żywność należy spożywać w krótkim czasie po rozmrożeniu.
- Podczas przechowywania mrożonej żywności należy zawsze postępować zgodnie z instrukcjami producenta umieszczonymi na opakowaniu żywności. Jeśli na opakowaniu nie są podane żadne informacje, żywność nie powinna być przechowywana dłużej niż przez 3 miesiące od daty zakupu.
- Przy zakupie mrozonek należy się upewnić, że były one przechowywane w odpowiednich warunkach i że opakowanie nie jest uszkodzone.
- Żywność mrożona powinna być przewożona w odpowiednich pojemnikach i jak najszybciej umieszczana w zamrażarce.
- Nie należy kupować żywności mrożonej, jeśli na opakowaniu widać ślady wilgoci i nietypowego pęcznienia. Prawdopodobnie była ona przechowywana w nieodpowiedniej temperaturze, a zawartość opakowania uległa zepsuciu.
- Czas przydatności do spożycia zależy od temperatury w pomieszczeniu, ustawienia termostatu, częstotliwości otwierania drzwiczek, rodzaju żywności oraz czasu trwania jej transportu ze sklepu do domu. Należy zawsze przestrzegać instrukcji wydrukowanych na opakowaniu i nigdy nie przekraczać podanego czasu przydatności do spożycia.
- Jeśli drzwi zamrażarki pozostają otwarte przez długi czas lub nie są prawidłowo zamknięte, tworzy się szron, który może uniemożliwić skuteczną cyrkulację powietrza. Aby rozwiązać ten problem, należy odłączyć zamrażarkę od sieci i poczekać aż się rozmrozi. Po całkowitym odszronieniu należy wyczyścić zamrażarkę.
- Pojemność zamrażarki podana na etykiecie jest pojemnością bez koszyków, pokryw itp.
- Nie zamrażać ponownie rozmrożonej żywności. Może to być niebezpieczne dla zdrowia i może skutkować zatruciem pokarmowym.



UWAGA:

Przy próbie otwarcia drzwi zamrażarki zaraz po ich zamknięciu można przekonać się, że nie otworzą się one łatwo. To normalne zjawisko. Po osiągnięciu równowagi drzwi otworzą się z łatwością.

- Do szybszego zamrażania potraw ugotowanych w domu (oraz innej żywności przeznaczonej do szybkiego zamrożenia) należy użyć półki szybkiego zamrażania ze względu na większą moc zamrażania półki zamrażarki. Półka szybkiego zamrażania to wyższa półka komory zamrażarki.



Poniższa tabela jest krótkim przewodnikiem po najskuteczniejszych sposobach przechowywania głównych grup produktów spożywczych w komorze zamrażarki.

Mięso i ryby	Przygotowanie	Maksymalny czas przechowywania (miesiące)
Stek	Zawinąć w folię	6–8
Jagnięcina	Zawinąć w folię	6–8
Pieczeń z cielęciny	Zawinąć w folię	6–8
Pokrojona cielęcina	W małych częściach	6–8
Pokrojona jagnięcina	W kawałkach	4–8
Mięso mielone	W opakowaniu bez użycia przypraw	1–3
Podroby (w kawałkach)	W kawałkach	1–3
Mortadela/salami	Zapakowane, nawet jeżeli ma błonę	–
Kurczak i indyk	Zawinąć w folię	4–6
Gęś/kaczka	Zawinąć w folię	4–6
Jelenina, królik, dzik	W 2,5-kilogramowych porcjach lub jako filety	6–8
Ryby słodkowodne (łosoś, karp, sum)	Po oczyszczeniu wnętrza oraz łusek umyć i osuszyć. W razie potrzeby odciąć ogon i głowę	2
Chude ryby (okoń, turbot, flądra)		4
Tłuste ryby (tuńczyk, makrela, tasergal, anchois)		2–4
Skorupiaki	Oczyścić i włożyć do worka	4–6
Kawior	W własnym opakowaniu, aluminiowym lub plastikowym pojemniku	2–3
Ślimaki	W stonej wodzie, aluminiowy lub plastikowy pojemnik	3



UWAGA:

Mrożone mięso musi być po rozmrożeniu poddane obróbce tak jak świeże. Jeżeli mięso nie zostało poddane obróbce po rozmrożeniu, nie można go zamrozić ponownie.

Warzywa i owoce	Przygotowanie	Maksymalny czas przechwywania (w miesiącach)
Fasolka szparagowa i fasola	Umyć, pokroić na małe kawałki i zagotować w wodzie	10–13
Fasola	Wyłuskać, umyć i zagotować w wodzie	12
Kapusta	Oczyścić i zagotować w wodzie	6–8
Marchew	Oczyścić, pokroić na plastry i zagotować w wodzie	12
Papryka	Odciać szypułki, przekroić na dwie części, usunąć pestki i zagotować w wodzie	8–10
Szpinak	Umyć i zagotować w wodzie	6–9
Kalafior	Usunąć liście, pokroić główną część na kawałki i pozostawić na chwilę w wodzie z niewielką ilością soku z cytryny	10–12
Bakłażan	Po umyciu pokroić na 2-centymetrowe kawałki	10–12
Kukurydza	Oczyścić i zapakować kolbę lub same ziarna	12
Jabłko i gruszka	Obrać i pokroić w plastry	8–10
Brzoskwinia i morela	Przekroić na dwie części i usunąć pestkę	4–6
Truskawki i jagody	Umyć i usunąć szypułki	8–12
Ugotowane owoce	Dodać 10% cukru do pojemnika	12
Śliwka, wiśnia, żurawina	Umyć i usunąć szypułki	8–12

	Maksymalny czas przechwywania (w miesiącach)	Czas rozmrażania w temperaturze pokojowej (w godzinach)	Czas rozmrażania w piekarniku (w minutach)
Chleb	4–6	2–3	4–5 (220–225 °C)
Herbatniki	3–6	1–1,5	5–8 (190–200 °C)
Ciastka	1–3	2–3	5–10 (200–225 °C)
Ciasta	1–1,5	3–4	5–8 (190–200 °C)
Ciasto filo	2–3	1–1,5	5–8 (190–200 °C)
Pizza	2–3	2–4	15–20 (200 °C)

Nabiał	Przygotowanie	Maksymalny czas przechowywania (miesiące)	Warunki przechowywania
Mleko (homogenizowane) w opakowaniu	W własnym opakowaniu	2-3	Czyste mleko – we własnym opakowaniu
Ser – oprócz twarogu	W plastrach	6-8	Oryginalne opakowanie można wykorzystać do przechowywania krótkoterminowego. Przy dłuższym okresie przechowywania należy zawinąć w folię
Masło, margaryna	W własnym opakowaniu	6	–

ROZDZIAŁ 5. CZYSZCZENIE I KONSERWACJA



Przed rozpoczęciem czyszczenia należy odłączyć jednostkę od zasilania.



Nie należy myć urządzenia poprzez polewanie go wodą.



Do czyszczenia urządzenia nie należy używać produktów ściernych, detergentów ani mydeł. Po wyczyszczeniu należy przepłukać urządzenie czystą wodą i dokładnie wysuszyć. Po zakończeniu czyszczenia ponownie podłączyć wtyczkę do sieci suchymi rękami.

- Upewnić się, że woda nie dostanie się do obudowy lampy i innych elektrycznych elementów.
- Lodówka powinna być czyszczona regularnie przy użyciu roztworu sody oczyszczonej i letniej wody.
- Poszczególne akcesoria należy czyścić osobno wodą z mydłem. Nie należy myć akcesoriów w zmywarce do naczyń.
- Czyścić skraplacz przy użyciu szczoteczki przynajmniej dwa razy w roku. Pomoże to zmniejszyć koszty zużycia energii i zwiększyć efektywność.



PODCZAS CZYSZCZENIA NALEŻY ODŁĄCZYĆ ZASILANIE.

ROZMRAŻANIE

Odszranianie komory chłodziarki

- Urządzenie jest wyposażone w automatyczną funkcję odszraniania. Woda powstała w wyniku rozmrażania przepływa przez wylot zbierający wodę, wpływa do tacy ociekowej za urządzeniem i stamtąd wyparowuje.
- Przed czyszczeniem tacy ociekowej należy się upewnić, że wtyczka zasilania została odłączona.
- Wyjąć tacę ociekową z miejsca zainstalowania, odkręcając śruby (jeśli ma śruby). Co pewien czas czyścić ją przy użyciu wody z mydłem. Zapobiegnie to powstawaniu nieprzyjemnych zapachów.

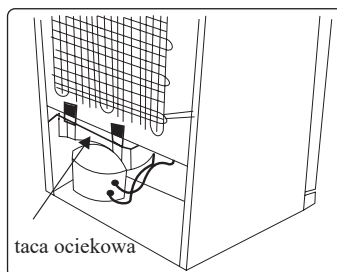

WYMIANA OŚWIETLENIA LED

Aby wymienić którąkolwiek z lampek LED, należy skontaktować się z najbliższym autoryzowanym centrum serwisowym.



UWAGA:

Liczba i rozmieszczenie taśm LED mogą się różnić w zależności od modelu.

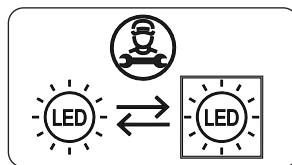

Jeśli produkt jest wyposażony w lampę LED

Ten produkt zawiera źródło światła o klasie efektywności energetycznej <E>.

Jeśli produkt jest wyposażony w paski LED lub karty LED

Ten produkt zawiera źródło światła o klasie efektywności energetycznej <F>.

ROZDZIAŁ 6. DOSTAWA I ZMIANA MIEJSCA MONTAŻU

TRANSPORT I ZMIANA POŁOŻENIA

- Oryginalne opakowanie i styropian transportowy można zachować na potrzeby późniejszego transportu (opcjonalnie).
- Urządzenie zamocować z użyciem grubego opakowania, opasek lub mocnych linek i postępować zgodnie z instrukcjami dotyczącymi transportu umieszczonymi na opakowaniu.
- Podczas przestawiania lub transportu usunąć wszystkie ruchome części lub zamocować je w urządzeniu za pomocą opasek zabezpieczających przed wstrząsami.



UWAGA

Urządzenie należy zawsze przenosić w pozycji pionowej.

ROZDZIAŁ 7. PRZED KONTAKTEM Z DZIAŁEM OBSŁUGI POSPRZEDAŻOWEJ

Błędy

Lodówka wysła komunikat ostrzegawczy w przypadku niewłaściwego poziomu temperatury chłodziarki i zamrażarki lub w razie wystąpienia problemów z urządzeniem. Wskaźniki zamrażarki i chłodziarki wyświetlają odpowiedni kod ostrzegawczy.

TYP BŁĘDU	ZNACZENIE	PRZYCZYNA	DZIAŁANIA NAPRAWCZE
E01	Ostrzeżenie czujnika		Niezwłocznie skontaktować się z serwisem w celu uzyskania pomocy.
E02	Ostrzeżenie czujnika		Niezwłocznie skontaktować się z serwisem w celu uzyskania pomocy.
E03	Ostrzeżenie czujnika		Niezwłocznie skontaktować się z serwisem w celu uzyskania pomocy.
E06	Ostrzeżenie czujnika		Niezwłocznie skontaktować się z serwisem w celu uzyskania pomocy.

TYP BŁĘDU	ZNACZENIE	PRZYCZYNA	DZIAŁANIA NAPRAWCZE
E07	Ostrzeżenie czujnika		Niezwłocznie skontaktować się z serwisem w celu uzyskania pomocy.
E08	Ostrzeżenie o niskim napięciu	Zasilanie urządzenia spadło poniżej 170 V.	<ul style="list-style-type: none"> - To nie jest awaria urządzenia. Ten błąd pozwala uniknąć uszkodzenia sprężarki. - Konieczne jest zwiększenie napięcia do wymaganych poziomów Jeśli to ostrzeżenie nadal będzie wyświetlane, należy skontaktować się z autoryzowanym technikiem.
E09	Komora zamrażarki nie jest wystarczająco zimna	Zazwyczaj występuje po długotrwałej awarii zasilania.	<ol style="list-style-type: none"> 1. Ustawić niższą temperaturę zamrażarki albo włączyć tryb szybkiego zamrażania. Kod błędu zostanie skasowany po osiągnięciu wymaganej temperatury. Aby skrócić czas niezbędny do osiągnięcia właściwej temperatury, nie należy otwierać drzwi. 2. Wyjąć wszystkie produkty, które rozmarzły podczas tego błędu. Można ich użyć w krótkim czasie. 3. Do chwili osiągnięcia właściwej temperatury i skasowania błędu nie należy wkładać żadnych nowych produktów do komory zamrażarki. Jeśli to ostrzeżenie nadal będzie wyświetlane, należy skontaktować się z autoryzowanym technikiem.
E10	Komora lodówki nie jest wystarczająco zimna	Zazwyczaj występuje po: <ul style="list-style-type: none"> - Długotrwałej awarii zasilania. - Włożeniu gorącej żywności do lodówki. 	<ol style="list-style-type: none"> 1. Ustawić niższą temperaturę lodówki albo włączyć tryb szybkiego chłodzenia. Kod błędu zostanie skasowany po osiągnięciu wymaganej temperatury. Aby skrócić czas niezbędny do osiągnięcia właściwej temperatury, nie należy otwierać drzwi. 2. Opróżnić miejsce przed otworami wylotowymi kanałów powietrza i unikać umieszczania żywności w pobliżu czujnika. Jeśli to ostrzeżenie nadal będzie wyświetlane, należy skontaktować się z autoryzowanym technikiem.
E11	Komora lodówki jest zbyt zimna	Różne	<ol style="list-style-type: none"> 1. Sprawdzić, czy włączony jest tryb szybkiego chłodzenia 2. Obniżyć temperaturę komory lodówki 3. Sprawdzić, czy otwory wentylacyjne są niezasłonięte i niezatkane Jeśli to ostrzeżenie nadal będzie wyświetlane, należy skontaktować się z autoryzowanym technikiem.

W razie wystąpienia jakichkolwiek problemów z urządzeniem przed skontaktowaniem się z działem obsługi posprzedażnej należy sprawdzić następujące rzeczy.

Urządzenie nie działa
Należy sprawdzić, czy:

- Urządzenie otrzymuje zasilanie
- Wtyczka jest prawidłowo umieszczona w gniazdku
- Przepalił się bezpiecznik wtyczkowy lub sieciowy
- Gniazdo jest wadliwe. Aby to sprawdzić, należy podłączyć inne działające urządzenie do tego samego gniazdka.

Urządzenie działa nieprawidłowo
Należy sprawdzić, czy:

- Urządzenie jest przeciążone
- Drzwi urządzenia są prawidłowo zamknięte
- W skraplaczu nie ma kurzu
- Z tyłu i przy bocznych ścianach urządzenia jest wystarczająco dużo miejsca.

Urządzenie pracuje głośno
Zwykle odgłosy
Pojawia się odgłos pękania:

- Podczas automatycznego odszraniania
- Gdy urządzenie jest poddawane niskiej lub wysokiej temperaturze (z powodu naprężania materiału urządzenia).

Pojawia się krótkotrwały trzask:

Podczas włączania i wyłączania sprężarki przez termostat.

Odgłos silnika:

Wskazuje, że sprężarka pracuje prawidłowo.
Sprężarka może działać nieco głośniejsze przez krótki czas zaraz po włączeniu.

Pojawia się odgłos bulgotania i chlapania:

Jest spowodowany przepływem czynnika chłodzącego w rurkach układu.

Pojawiają się szumy przepływu wody:

Z powodu napływu wody do zbiornika odparowującego. Jest to normalny odgłos podczas odszraniania.

Pojawia się odgłos nadmuchu powietrza:

W niektórych modelach wskazuje na prawidłowe działanie układu i cyrkulację powietrza.

Krawędzie urządzenia stykające się z przegubem drzwiowym są ciepłe

Szczególnie w okresie letnim (ciepłe pory roku) podczas pracy sprężarki powierzchnie stykające się z przegubem drzwiowym mogą się nagrzewać, jest to normalne.

W urządzeniu gromadzi się wilgoć

Należy sprawdzić, czy:

- Cała żywność jest właściwie zapakowana, Pojemniki umieszczone w urządzeniu muszą być suche.
- Drzwi urządzenia są często otwierane.
Wilgoć z pomieszczenia dostaje się do urządzenia podczas otwierania drzwi. Poziom wilgotci zwiększa się szybciej, jeśli drzwi są często otwierane, zwłaszcza gdy poziom wilgotności w pomieszczeniu jest wysoki.

Drzwi nie otwierają się lub nie zamykają prawidłowo.

Należy sprawdzić, czy:

- Artykuł spożywczy lub opakowanie uniemożliwiają zamknięcie drzwi.
- Zawiasy drzwi są uszkodzone lub zniszczone.
- Urządzenie stoi na równej powierzchni.
- Sprężarka może pracować głośno lub hałas sprężarki/lodówki może w niektórych modelach wzrosnąć podczas pracy w pewnych warunkach, na przykład gdy produkt jest podłączony po raz pierwszy, w zależności od zmiany temperatury otoczenia lub zmiany sposobu użytkowania. To normalne; gdy lodówka osiągnie wymaganą temperaturę, hałas automatycznie się zmniejsza.

Zalecenia

- Jeśli urządzenie jest wyłączone lub odłączone od zasilania, należy przed ponownym włączeniem lub podłączeniem do zasilania odczekać co najmniej 5 minut, aby nie uszkodzić sprężarki.
- Jeśli urządzenie nie będzie używane przez dłuższy czas (np. w czasie wakacji letnich), należy je odłączyć od źródła zasilania. Należy wyczyścić urządzenie zgodnie z instrukcjami w rozdziale dotyczącym czyszczenia i zostawić otwarte drzwi w celu usunięcia wilgoci i zapachów.
- Jeśli problem będzie się utrzymywał po wykonaniu wszystkich powyższych instrukcji, należy skonsultować się z najbliższym autoryzowanym centrum serwisowym.
- To urządzenie jest przeznaczone wyłącznie do użytku domowego.
Urządzenie nie jest przeznaczone do użytku komercyjnego ani publicznego. W przypadku użytkowania urządzenia niezgodnie z jego przeznaczeniem podkreślamy, że producent ani dystrybutor nie ponoszą odpowiedzialności za naprawy i usterki występujące w okresie obowiązywania gwarancji.

ROZDZIAŁ 8. WSKAZÓWKI DOTYCZĄCE OSZCZĘDZANIA ENERGII

1. Zainstalować urządzenie w chłodnym, dobrze wentylowanym pomieszczeniu, ale nie w obszarze bezpośredniego działania światła słonecznego i nie w pobliżu źródła ciepła (takiego jak grzejnik lub piekarnik), w przeciwnym razie należy zastosować płytę izolacyjną.
2. Przed umieszczeniem w urządzeniu ciepłych potraw i napojów należy odczekać, aż ostygną.
3. Rozmrażaną żywność umieszczać w komorze chłodziarki, jeśli jest dostępna. Niska temperatura zamrożonej żywności pozwoli obniżyć temperaturę w komorze chłodziarki na czas rozmrażania. Pozostawienie mrożonej żywności do rozmrożenia poza urządzeniem będzie powodować straty energii.
4. Napoje lub inne płyny powinny być przykryte, gdy znajdują się wewnątrz urządzenia. Jeżeli pozostaną nieosłonięte, wilgotność wewnątrz urządzenia wzrośnie, a tym samym urządzenie będzie zużywać więcej energii. Przechowywanie napojów i innych płynów pod przykryciem pomaga zachować ich zapach i smak.
5. Starać się unikać zbyt częstego i zbyt długiego otwierania drzwi, ponieważ ciepłe powietrze będzie dostawać się do wnętrza, powodując nadmierne uruchamianie sprężarki.

6. Należy zamykać pokrywy komór o różnej temperaturze (takich jak pojemniki na warzywa i owoce oraz półka chłodząca, jeśli są dostępne).
7. Uszczelka w drzwiach urządzenia powinna być czysta i elastyczna. w razie zużycia należy wymienić uszczelkę.

ROZDZIAŁ 9. DANE TECHNICZNE

Informacje techniczne znajdują się na tabliczce znamionowej na wewnętrznej stronie urządzenia i na etykiecie energetycznej.

Kod QR na etykiecie energetycznej dostarczonej z urządzeniem kieruje do łącza strony internetowej, na której znajdują się informacje związane z wydajnością urządzenia w europejskiej bazie danych EPREL.

Zachowaj etykietę energetyczną do wykorzystania wraz z instrukcją obsługi i innymi dokumentami dostarczonymi z tym urządzeniem.

Możliwe jest również znalezienie tych samych informacji w bazie EPREL pod adresem <https://eprel.ec.europa.eu> oraz nazwy modelu i numeru produktu, podanych na tabliczce znamionowej urządzenia.

Szczegółowe informacje o etykiecie energetycznej znajdują się pod adresem www.theenergylabel.eu.

ROZDZIAŁ 10. INFORMACJE DLA INSTYTUCJI PRZEPROWADZAJĄCYCH BADANIA

Instalowanie i przygotowanie urządzenia do wszelkiej kontroli EcoDesign powinno być zgodne z normą EN 62552. Wymagania dotyczące wentylacji, wymiary wnęki i minimalne tylne odstępstwa powinny być takie, jak określono w ROZDZIAŁ 2 niniejszej instrukcji obsługi. w przypadku dodatkowych informacji, w tym planów ładowania, należy skontaktować się z producentem.

ROZDZIAŁ 11. OBSŁUGA KLIENTA I SERWIS

Zawsze korzystaj z oryginalnych części zamiennych. Podczas kontaktu z autoryzowanym centrum serwisowym upewnij się, że posiadasz poniższe dane: Model, numer seryjny. Informacje można znaleźć na tabliczce znamionowej.

Oryginalne części zamienne do niektórych określonych komponentów są dostępne przez co najmniej 7 lub 10 lat, w zależności od typu komponentu, od wprowadzenia do obrotu na rynek ostatniej jednostki modelu.

Odwiedź naszą stronę:
WWW.KERNAU.COM

ROZDZIAŁ 12. USUWANIE ZUŻYTYCH URZĄDZEŃ

To urządzenie zostało zaprojektowane i wykonane z materiałów oraz komponentów wysokiej jakości, które nadają się do ponownego wykorzystania.

Symbol przekreślonego kontenera na odpady umieszczony na wyrobie (Rys. A.) oznacza, że produkt podlega selektywnej zbiórce zgodnie z postanowieniami Dyrektywy Parlamentu Europejskiego i Rady 2012/19/UE. Jeżeli na wyrobie umieszczony jest symbol przekreślonego kontenera na odpady (Rys. B) oznacza, że produkt zawiera baterie, które podlegają selektywnej zbiórce z postanowieniami Dyrektywy Parlamentu Europejskiego i Rady 2006/66/WE. Takie oznakowanie informuje, że sprzęt elektryczny i elektroniczny oraz baterie (jeżeli występują) po okresie użytkowania, nie mogą być wyrzucone wraz z innymi odpadami pochodzącymi z gospodarstwa domowego. Zużyty sprzęt może mieć szkodliwy wpływ na środowisko i zdrowie ludzi z uwagi na potencjalną zawartość niebezpiecznych substancji, mieszanin oraz części składowych.

Użytkownik jest zobowiązany do oddania zużytego sprzętu i baterii (jeżeli występują) prowadzącym punkty zbiórki zużytego sprzętu elektrycznego i elektronicznego oraz baterii (jeżeli występują). Prowadzący zbieranie takich odpadów, w tym zbierający zużyty sprzęt, prowadzący zakłady przetwarzania, dystrybutorzy (sklepy), prowadzący punkty selektywnego zbierania odpadów komunalnych (gminne jednostki) oraz inne jednostki określone ustawowo tworzą odpowiedni system umożliwiający oddanie tego sprzętu.

Prawidłowa utylizacja zużytego sprzętu oraz baterii (jeżeli występują) przyczynia się do uniknięcia szkodliwych dla zdrowia i środowiska konsekwencji, wynikających z możliwości obecności w sprzęcie i bateriach składników niebezpiecznych oraz niewłaściwego składowania i przetwarzania takiego sprzętu i baterii. Gospodarstwo domowe spełnia ważną rolę w przyczynianiu się do ponownego użycia i odzysku, w tym recyklingu, zużytego sprzętu, na tym etapie kształtuje się postawy, które wpływają na zachowanie wspólnego dobra jakim jest czyste środowisko naturalne. Gospodarstwa domowe są także jednym z większych użytkowników drobnego sprzętu i racjonalne gospodarowanie nim na tym etapie wpływa na odzyskiwanie surowców wtórnych.

W przypadku niewłaściwej utylizacji tego produktu mogą zostać nałożone kary zgodnie z ustawodawstwem krajowym. Jeżeli urządzenie posiada zamek, należy go zdemontować dla bezpieczeństwa, wszystkich osób mogących mieć późniejszą styczność z urządzeniem. Niektóre lodówki i zamrażarki posiadają materiał izolacyjny oraz ciecz chłodniczą z CFC. Dlatego też należy zachować ostrożność, by nie zanieczyścić środowiska, gdy pozbywasz się swojej starej lodówki.



Rys. A



Li-FeS2

Rys. B





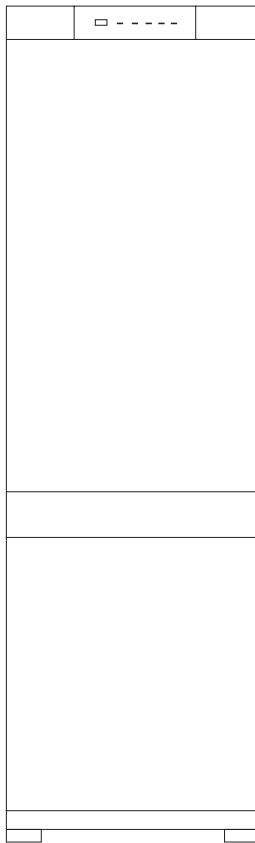

KERNAU

USER MANUAL
FRIDGE - FREEZER
KBR 17235 NF MC



Thank you for choosing this product.

This User Manual contains important safety information and instructions on the operation and maintenance of your appliance. Please take the time to read this User Manual before using your appliance and keep this book for future reference.

Icon	Caption	Description
	Warning	Serious injury or death risk
	Risk of electric shock	Dangerous voltage risk
	Fire	Warning; Risk of fire / flammable materials
	Caution	Injury or property damage risk
	Important/Note	Operating the system correctly
	Read the instructions	

CONTENTS

CHAPTER 1. Safety instructions	36
General Safety Warnings	36
Installation warnings	38
During Usage.....	39
CHAPTER 2. Description of the appliance	41
Dimensions.....	42
CHAPTER 3. Using the appliance	43
Information about New Generation Cooling Technology	43
Display and Control Panel.....	43
Operating your Fridge Freezer	44
Super Freeze Mode	44
Super Cool Mode	44
Economy Mode.....	45
Drink Cool Mode.....	46
Purpose.....	46
How Would It Be Used?	46
Holiday Mode	46
Screen Saver Mode	47
Temperature Settings.....	47
Freezer Temperature Settings.....	47
Cooler Temperature Settings.....	48
Stand-By Mode	49
Door Open Alarm Function	49
Temperature Settings Warnings.....	49
Accessories.....	50
Ice Tray (In some models)	50
The Chill Drawer (In some models)	51
The Fresh Dial (In some models).....	51
Adjustable Door Shelf (In some models).....	52
CHAPTER 4. Food storage.....	52
Refrigerator Compartment.....	52
Freezer Compartment	53
CHAPTER 5. Cleaning and maintenance	57
Defrosting.....	57
Replacing LED Lighting	57
CHAPTER 6. Shipment and repositioning.....	58
Transportation and Changing Positioning.....	58
CHAPTER 7. Before calling after-sales service	58
CHAPTER 8. Tips for saving energy	61
CHAPTER 9. Technical data	62
CHAPTER 10. Information for test institutes.....	62
CHAPTER 11. Customer care and service.....	62
CHAPTER 12. Disposal of used equipment.....	63

CHAPTER 1. SAFETY INSTRUCTIONS

GENERAL SAFETY WARNINGS

Read this user manual carefully.



WARNING:

Keep ventilation openings, in the appliance enclosure or in the built-in structure, clear of obstruction.



WARNING:

Do not use mechanical devices or other means to accelerate the defrosting process, other than those recommended by the manufacturer.



WARNING:

Do not use electrical appliances inside the food storage compartments of the appliance, unless they are of the type recommended by the manufacturer.



WARNING:

Do not damage the refrigerant circuit.



WARNING:

When positioning the appliance, ensure the supply cord is not trapped or damaged.



WARNING:

Do not locate multiple portable socket outlets or portable power supplies at the rear of the appliance.



WARNING:

In order to avoid any hazards resulting from the instability of the appliance, it must be fixed in accordance with the instructions.



FIRE

If your appliance uses R600a as a refrigerant (this information will be provided on the label of the cooler) you should take care during transportation and installation to prevent the cooler elements from

being damaged. R600a is an environmentally friendly and natural gas, but it is explosive. In the event of a leak due to damage of the cooler elements, move your fridge away from open flames or heat sources and ventilate the room where the appliance is located for a few minutes.

- While carrying and positioning the fridge, do not damage the cooler gas circuit.
- Do not store explosive substances such as aerosol cans with a flammable propellant in this appliance.
- This appliance is intended to be used in household and domestic applications such as:
 - staff kitchen areas in shops, offices and other working environments.
 - farm houses and by clients in hotels, motels and other residential type environments.
 - bed and breakfast type environments;
 - catering and similar non-retail applications.
- If the socket does not match the refrigerator plug, it must be replaced by the manufacturer, a service agent or similarly qualified persons in order to avoid a hazard.
- A specially grounded plug has been connected to the power cable of your refrigerator. This plug should be used with a specially grounded socket of 16 amperes. If there is no such socket in your house, please have one installed by an authorised electrician.
- This appliance can be used by children aged from 8 years and above and persons with reduced physical, sensory or mental capabilities or lack of experience and knowledge if they have been given supervision or instruction concerning use of the appliance in a safe way and understand the hazards involved. Children shall not play with the appliance. Cleaning and user maintenance shall not be made by children without supervision.
- Children aged from 3 to 8 years are allowed to load and unload refrigerating appliances. Children are not expected to perform cleaning or user maintenance of the appliance, very young children (0-3 years old) are not expected to use appliances, young children (3-8 years old) are not expected to use appliances safely unless continuous supervision is given, older children (8-14 years old)

and vulnerable people can use appliances safely after they have been given appropriate supervision or instruction concerning use of the appliance. Very vulnerable people are not expected to use appliances safely unless continuous supervision is given.

- If the supply cord is damaged, it must be replaced by the manufacturer, an authorised service agent or similar qualified persons, in order to avoid a hazard.
- This appliance is not intended for use at altitudes exceeding 2000 m.

To avoid contamination of food, please respect the following instructions:

- Opening the door for long periods can cause a significant increase of the temperature in the compartments of the appliance.
- Clean regularly surfaces that can come in contact with food and accessible drainage systems
- Store raw meat and fish in suitable containers in the refrigerator, so that it is not in contact with or drip onto other food.
- Two-star frozen-food compartments are suitable for storing pre-frozen food, storing or making ice cream and making ice cubes.
- One-, two- and three-star compartments are not suitable for the freezing of fresh food.
- If the refrigerating appliance is left empty for long periods, switch off, defrost, clean, dry, and leave the door open to prevent mould developing within the appliance.

INSTALLATION WARNINGS

Before using your fridge freezer for the first time, please pay attention to the following points:

- The operating voltage for your fridge freezer is 220-240 V at 50Hz.
- The plug must be accessible after installation.
- Your fridge freezer may have an odour when it is operated for the first time. This is normal and the odour will fade when your fridge freezer starts to cool.
- Before connecting your fridge freezer, ensure that the information on the data plate (voltage and connected load) matches that of the mains electricity supply. If in doubt, consult a qualified electrician.

- Insert the plug into a socket with an efficient ground connection. If the socket has no ground contact or the plug does not match, we recommend you consult a qualified electrician for assistance.
- The appliance must be connected with a properly installed fused socket. The power supply (AC) and voltage at the operating point must match with the details on the name plate of the appliance (the name plate is located on the inside left of the appliance).
- We do not accept responsibility for any damages that occur due to ungrounded usage.
- Place your fridge freezer where it will not be exposed to direct sunlight.
- Your fridge freezer must never be used outdoors or exposed to rain.
- Your appliance must be at least 50 cm away from stoves, gas ovens and heater cores, and at least 5 cm away from electrical ovens.
- If your fridge freezer is placed next to a deep freezer, there must be at least 2 cm between them to prevent humidity forming on the outer surface.
- Do not cover the body or top of fridge freezer with lace. This will affect the performance of your fridge freezer.
- Clearance of at least 150 mm is required at the top of your appliance. Do not place anything on top of your appliance.
- Do not place heavy items on the appliance.
- Clean the appliance thoroughly before use (see Cleaning and Maintenance).
- Before using your fridge freezer, wipe all parts with a solution of warm water and a teaspoon of sodium bicarbonate. Then, rinse with clean water and dry. Return all parts to the fridge freezer after cleaning.
- The installation procedure into a kitchen unit is given in the installation manual. This product is intended to be used in proper kitchen units only.

DURING USAGE

- Do not connect your fridge freezer to the mains electricity supply using an extension lead.
- Do not use damaged, torn or old plugs.
- Do not pull, bend or damage the cord.
- Do not use plug adapter.
- This appliance is designed for use by adults. Do not allow children to play with the appliance or hang off the door.
- Never touch the power cord/plug with wet hands. This may cause a short circuit or electric shock.
- Do not place glass bottles or cans in the ice-making compartment as they will burst when the contents freeze.

- Do not place explosive or flammable material in your fridge. Place drinks with high alcohol content vertically in the fridge compartment and make sure their tops are tightly closed.
- When removing ice from the ice-making compartment, do not touch it. Ice may cause frost burns and/or cuts.
- Do not touch frozen goods with wet hands. Do not eat ice-cream or ice cubes immediately after they are removed from the ice-making compartment.
- Do not re-freeze thawed frozen food. This may cause health issues such as food poisoning.

Old and Out-of-order Fridges

- If your old fridge or freezer has a lock, break or remove the lock before discarding it, because children may get trapped inside it and may cause an accident.
- Old fridges and freezers contain isolation material and refrigerant with CFC. Therefore, take care not to harm environment when you are discarding your old fridges.

CE Declaration of conformity

We declare that our products meet the applicable European Directives, Decisions and Regulations and the requirements listed in the standards referenced.

Disposal of your old appliance

The symbol on the product or on its packaging indicates that this product may not be treated as household waste. Instead it shall be handed over to the applicable collection point for the recycling of electrical and electronic equipment. By ensuring this product is disposed of correctly, you will help prevent potential negative consequences for the environment and human health, which could otherwise be caused by inappropriate waste handling of this product. For more detailed information about recycling of this product, please contact your local city office, your household waste disposal service or the shop where you purchased the product.

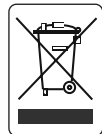

Packaging and the Environment

Packaging materials protect your machine from damage that may occur during transportation. The packaging materials are environmentally friendly as they are recyclable. The use of recycled material reduces raw material consumption and therefore decreases waste production



NOTES:

- Please read the instruction manual carefully before installing and using your appliance. We are not responsible for the damage occurred due to misuse.
- Follow all instructions on your appliance and instruction manual, and keep this manual in a safe place to resolve the problems that may occur in the future.
- This appliance is produced to be used in homes and it can only be used in domestic environments and for the specified purposes. It is not suitable for commercial or common use. Such use will cause the guarantee of the appliance to be cancelled and our company will not be responsible for any losses incurred.

- This appliance is produced to be used in houses and it is only suitable for cooling / storing foods. It is not suitable for commercial or common use and/or for storing substances except for food. Our company is not responsible for any losses incurred by inappropriate usage of the appliance.

CHAPTER 2. DESCRIPTION OF THE APPLIANCE



This presentation is only for information about the parts of the appliance. Parts may vary according to the appliance model.

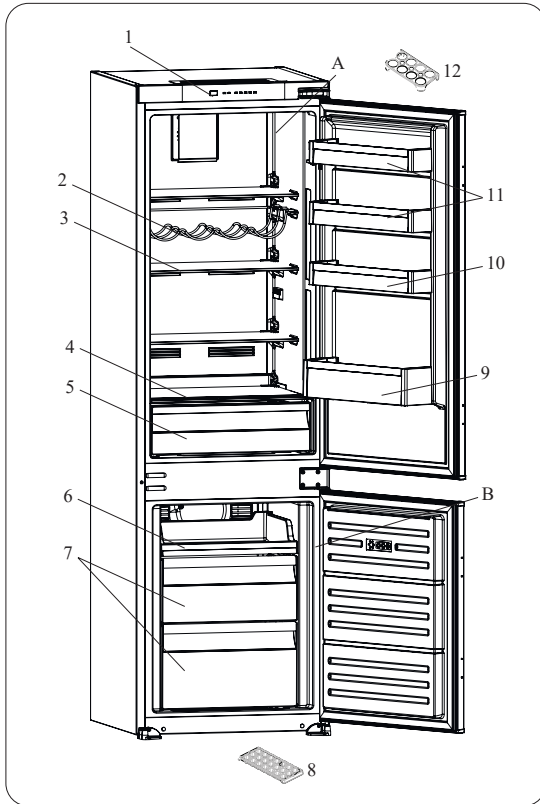

- A) Refrigerator compartment
- B) Freezer compartment
- 1) Control panel
- 2) Wine Rack*
- 3) Refrigerator shelves
- 4) Crisper cover
- 5) Crisper
- 6) Freezer Sliding Tray*
- 7) Freezer drawers
- 8) Ice box tray
- 9) Bottle shelf
- 10) Adjustable door shelf * / Door shelf
- 11) Door shelves
- 12) Egg holder
- * In some models



GENERAL NOTES:

Fresh Food Compartment (Fridge):

Most efficient use of energy is ensured in the configuration with the drawers in the bottom part of the appliance, and shelves evenly distributed, position of door bins does not affect energy consumption.

Freezer Compartment (Freezer):

Most Efficient use of energy is ensured in the configuration with the drawers and bins are on stock position.

DIMENSIONS

* 1770 - 1778 for metal top cover

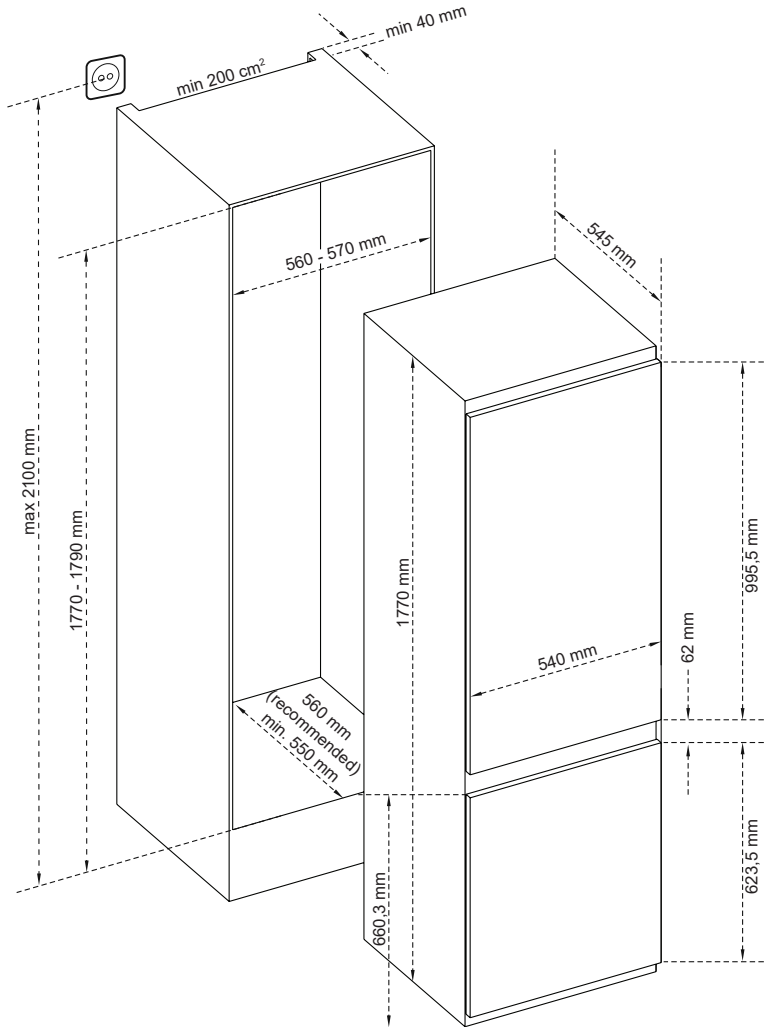

CHAPTER 3. USING THE APPLIANCE

INFORMATION ABOUT NEW GENERATION COOLING TECHNOLOGY

Fridges with new-generation cooling technology have a different operating system to static fridges. Other (static) fridges may experience a build up of ice in the freezer compartment due to door openings and humidity in the food. In such fridges, regular defrosting is required; the fridge must be switched off, the frozen food moved to a suitable container and the ice which has formed in the freezer compartment removed. In fridges with new-generation cooling technology, a fan blows dry cold air evenly throughout the fridge and freezer compartments. The cold air cools your food evenly and uniformly, preventing humidity and ice build-up.

In the refrigerator compartment, air blown by the fan, located at the top of the refrigerator compartment, is cooled while passing through the gap behind the air duct. At the same time, the air is blown out through the holes in the air duct, evenly spreading cool air throughout the refrigerator compartment.

There is no air passage between the freezer and refrigerator compartments, therefore preventing the mixing of odours.

As a result, your fridge, with newgeneration cooling technology, provides you with ease of use as well as a huge volume and aesthetic appearance.

DISPLAY AND CONTROL PANEL

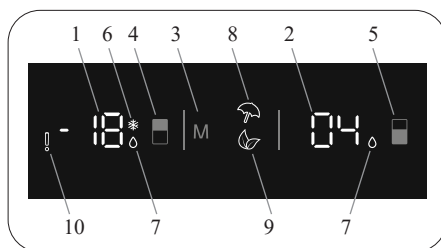

Using the Control Panel

1. Freezer set value screen
2. Cooler set value screen
3. Mode button. It enables the modes (economy, holiday, etc.) to be activated if desired.
4. Freezer set button. Enables the setting of the freezer to be modified and super freeze mode to be activated if desired. The freezer may be set to -16, -18, -20, -22, or -24 °C.
5. Cooler set button. Enables the setting of the cooler to be modified and super cool mode to be activated if desired. The cooler may be set to 8, 6, 5, 4, or 2 °C.
6. Super freeze indicator.
7. Super cool indicator.
8. Holiday mode symbol.
9. Economy mode symbol.
10. Alarm symbol

OPERATING YOUR FRIDGE FREEZER

If your product has lighting



When the product is plugged in for the first time, the interior lights may turn on 1 minute late due to opening tests

Super Freeze Mode

Purpose

- To freeze a large quantity of food that cannot fit on the fast freeze shelf.
- To freeze prepared foods.
- To freeze food more quickly.
- To store fresh food and vegetables.

How to Use?

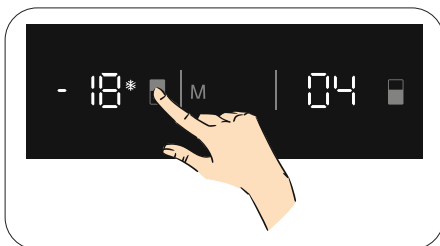

Press freezer set button until Super freeze symbol will be seen on the screen. Buzzer will sound beep beep. Mode will be set.

During This Mode:

- Temperature of cooler and super cool mode may be adjusted. In this case super freeze mode continues.
- Economy and Holiday mode can not be selected.
- Super freeze mode can be cancelled by the same operation of selecting.



NOTE:

This option shall be turned on 24 hours before placing the fresh food to the freezer. After 54h, it returns to the normal set value.

Super Cool Mode

Purpose

- To cool and store a large quantity of food in the fridge compartment.
- To quickly cool drinks.

How Would It Be Used?

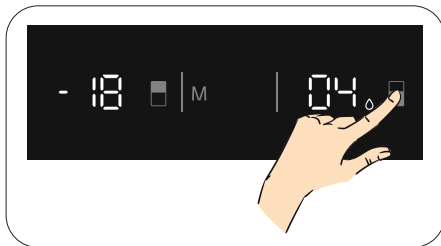

Press cooler set button until super cool symbol will be seen on the screen. Buzzer will sound beep beep. Mode will be set.

During This Mode:

- Temperature of freezer and super freeze mode may be adjusted. In this case super cool mode continues.
- Economy and holiday mode can not be selected.
- Super cool mode can be cancelled by the same operation of selecting.

Economy Mode

Purpose

Energy savings. During periods of less frequent use (door opening) or absence from home, such as a holiday, Eco program can provide optimum temperature whilst saving power.

How Would It Be Used?

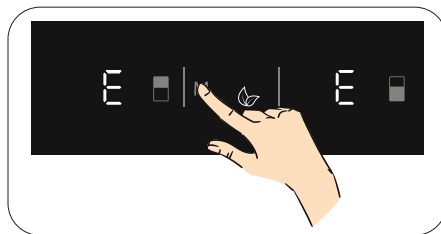

- Push „MODE” button until eco symbol appears.
- If no button is pressed for 1 second. Mode will be set. Eco symbol will blink 3 times. When mode is set, buzzer will sound beep beep.
- Freezer and refrigerator temperature segments will show „E”.
- Economy symbol and E will light till mode finishes.

During This Mode:

- Freezer may be adjusted. When economy mode will be cancelled, the selected setting values will proceed.
- Cooler may be adjusted. When economy mode will be cancelled, the selected setting values will proceed.
- Super cool and super freeze modes can be selected. Economy mode is automatically cancelled and the selected mode is activated.

- Holiday mode can be selected after cancelling the economy mode. Then the selected mode is activated.
- To cancel, you will just need to press on mode button.

Holiday Mode

How Would It Be Used?

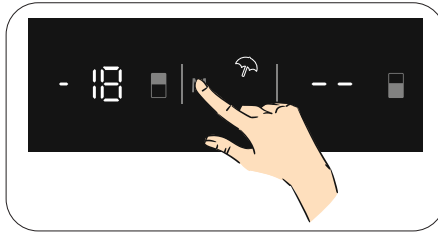

- Push „MODE” button until holiday symbol appears
- If no button is pressed for 1 second. Mode will be set. Holiday symbol will blink 3 times. When mode is set, buzzer will sound beep beep.
- Cooler temperature segment will show „--”.
- Holiday symbol and „--” will light till mode finishes.

During This Mode:

- Freezer may be adjusted. When holiday mode will be cancelled, the selected setting values will proceed.
- Cooler may be adjusted. When holiday mode will be cancelled, the selected setting values will proceed.
- Super cool and super freeze modes can be selected. Holiday mode is automatically cancelled and the selected mode is activated.
- Economy mode can be selected after cancelling the holiday mode. Then the selected mode is activated.
- To cancel, you will just need to press on mode button.

Drink Cool Mode

Purpose

This mode is used to cool drinks within an adjustable time frame.

How Would It Be Used?

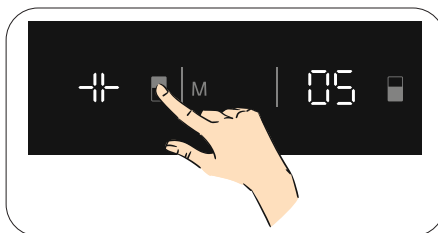

- Press freezer button for 3 seconds.
- Special animation will start on freezer set value screen and 05 will blink on cooler set value screen.
- Press cooler button to adjust the time (05 - 10 - 15 - 20 - 25 - 30 minutes).
- When you select the time the numbers will blink 3 times on screen and sound beep beep.
- If no button is pressed within 2 seconds the time will be set.
- The countdown starts from the adjusted time minute by minute.
- Remaining time will blink on the screen.
- To cancel this mode press freezer set button for 3 seconds.

Screen Saver Mode

Purpose

This mode saves energy by switching off all control panel lighting when the panel is left inactive.

How to Use

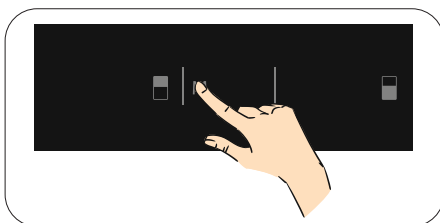

- Screen saver mode will be activated automatically after 30 seconds.
- If you press any key while the lighting of the control panel is off, the current machine settings will reappear on the display to let you make any change you wish.
- If you do not cancel the screen saving mode or press any key for 30 seconds, control panel will remain off.

To deactivate the screen saving mode

- To cancel the screen saving mode, first of all, you need to press any key to activate the keys and then press and hold the Mode button for 3 seconds.
- To reactivate screen saving mode, press and hold the mode button for 3 seconds.

TEMPERATURE SETTINGS

Freezer Temperature Settings

- The initial temperature value for the freezer setting indicator is -18°C.

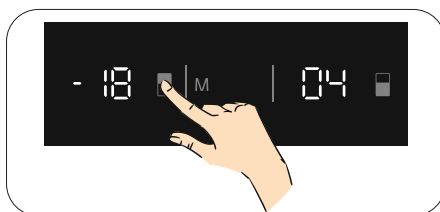

- Press the set freezer button once.
- When you first push this button, the last set value will blink on the screen.
- Whenever you press this button, a lower temperature will be set (-16 °C, -18 °C, -20 °C, -22 °C, -24 °C, super freeze).
- When you push the set freezer button until the super freeze symbol appears, and if you do not push any other button within 1 second, super freeze will flash.
- If you continue to press it, it will restart from -16 °C.
- The temperature value selected before holiday mode, super freeze mode, super cool mode or economy mode is activated and will remain the same when the mode is over or cancelled. The appliance continues to operate with this temperature value.

Cooler Temperature Settings

- Initial temperature value for the cooler setting indicator is +4 °C.

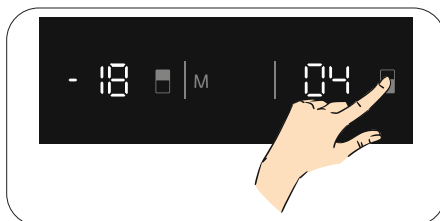

- Press the cooler button once.
- When you first push this button, the last value will appear on the cooler setting indicator.
- Whenever you press this button, a lower temperature will be set. (+8 °C, +6 °C, +5 °C, +4 °C, +2 °C, super cool)
- When you push the cooler set button until the super cool symbol appears, and if you do not push any button within 1 second, super cool will flash.
- If you continue to press the button, it will restart from +8 °C.
- The temperature value selected before holiday mode, super freeze mode, super cool mode or economy mode is activated and will remain the same when the mode is over or cancelled. The appliance continues to operate with this temperature value.

Recommended Settings for the Freezer and Cooler Compartment Temperature

Freezer Compartment	Cooler Compartment	Remarks
-18°C	4°C	For regular use and best performance.
-20°C, -22°C or -24°C	4°C	Recommended when environmental temperature exceeds 30 °C.
SF	4°C	Must be used when you wish to freeze food in a short period of time.
-18°C, -20°C, -22°C or -24°C	2°C	These temperature settings must be used when the environmental temperature is high or if you think the refrigerator compartment is not cool enough because the door is being opened frequently.

Freezer Compartment	Cooler Compartment	Remarks
-18°C, -20°C, -22°C or -24°C	SC	Must be used when the refrigerator compartment is overloaded with food or when food needs to be cooled quickly.



NOTE:

Some built-in appliances may have a stand-by mode.

Stand-By Mode

Purpose

This mode can be used to save energy when you go on vacation.

How Would It Be Used?

*Select “8” set value.

*Push mode and cooler Set Button for 5 seconds.

*Display will show “St” “bY” on the screen.

During This Mode:

In stand-by mode; all components will be disabled. If you push the display button, display will show “St” “bY” on the screen to show stand-by mode is active.

To cancel; push mode and cooler set button for 5 seconds.

After the mode is deactivated, an error code may light on the display because the product maybe not cool enough. The error code will turn off when the product reaches normal temperature.

Door Open Alarm Function

If fridge door is opened more than 2 minutes, appliance sounds ‘beep beep’.

TEMPERATURE SETTINGS WARNINGS

- Your appliance is designed to operate in the ambient temperature ranges stated in the standards, according to the climate class stated in the information label. It is not recommended that your fridge is operated in the environments which are outside of the stated temperature ranges. This will reduce the cooling efficiency of the appliance.
- Temperature adjustments should be made according to the frequency of door openings, the quantity of food kept inside the appliance and the ambient temperature in the location of your appliance.
- When the appliance is first switched on, allow it to run for 24 hours in order to reach operating temperature. During this time, do not open the door and do not keep a large quantity of food inside.
- A 5 minute delay function is applied to prevent damage to the compressor of your appliance when connecting or disconnecting to mains, or when an energy breakdown occurs. Your appliance will begin to operate normally after 5 minutes.

Climate class and meaning:

T (tropical):

This refrigerating appliance is intended to be used at ambient temperatures ranging from 16 °C to 43 °C.

ST (subtropical):

This refrigerating appliance is intended to be used at ambient temperatures ranging from 16 °C to 38 °C.

N (temperate):

This refrigerating appliance is intended to be used at ambient temperatures ranging from 16 °C to 32 °C.

SN (extended temperate):

This refrigerating appliance is intended to be used at ambient temperatures ranging from 10 °C to 32 °C.

Important installation instructions

This appliance is designed to work in difficult climate conditions and is powered with 'Freezer Shield' technology which ensures that the frozen food in the freezer will not defrost even if the ambient temperature falls as low as -15 °C. So you may then install your appliance in an unheated room without having to worry about frozen food in the freezer being spoilt. When the ambient temperature returns to normal, you may continue using the appliance as usual.

The Turbo Fan (if available)

Do not block the air inlet and outlet openings when storing food, otherwise air circulation provided by the turbo fan will be impaired.

ACCESSORIES

Visual and text descriptions in the accessories section may vary according to the model of your appliance.

Ice Tray (In some models)

- Fill the ice tray with water and place in the freezer compartment.
- After the water has completely frozen, you can twist the tray as shown below to remove the ice cubes.

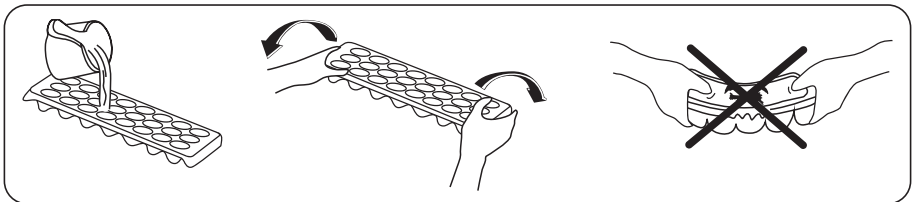
**The Bottle Holder (In some models)**

Use the bottle holder to prevent bottles from slipping or falling over.

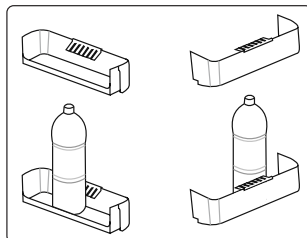
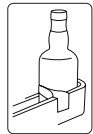

The Chill Drawer (In some models)

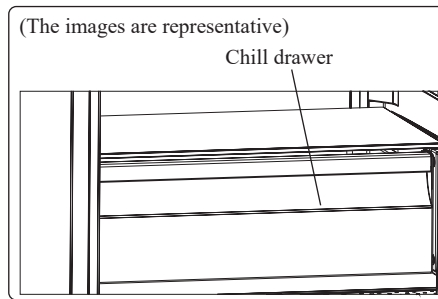

Keeping food in the chill drawer, instead of the freezer or refrigerator compartments, allows food to retain freshness and flavour for longer, while preserving its fresh appearance. When the chill drawer tray becomes dirty, remove it and wash with water.

(Water freezes at 0°C, but food containing salt or sugar freezes at temperatures lower than this).

The chill drawer is usually used for storing foods such as raw fish, lightly pickled food, rice, and so on.



Do not put food you want to freeze or ice trays (to make ice) in the chill drawer.

To remove the Chill Drawer:

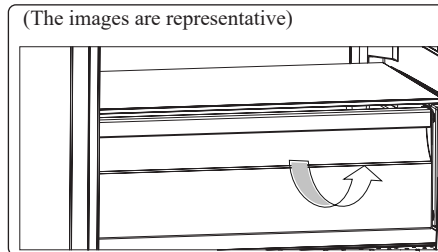

- Pull the chill drawer towards you by sliding it on the rails.
- Pull the chill drawer up from the rail and remove it from the fridge.

The Fresh Dial (In some models)

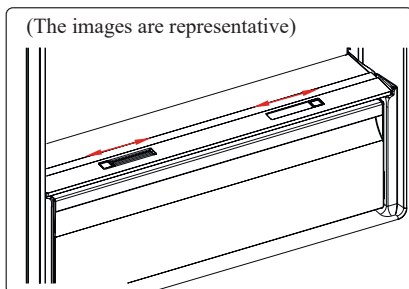

or

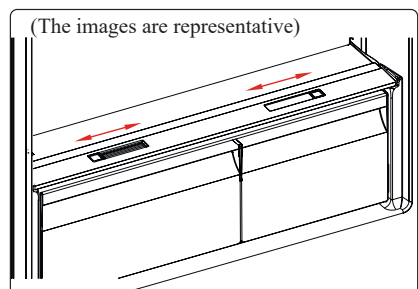

If the crisper is full, the fresh dial located in front of the crisper should be opened. This allows the air in the crisper and the humidity rate to be controlled, to increase the life of food within. The dial, located behind the shelf, must be opened if any condensation is seen on the glass shelf.

Adjustable Door Shelf (In some models)

Six different height adjustments can be made to provide storage areas that you need by adjustable door shelf.

To change the position of adjustable door shelf ; Hold the bottom of the shelf and pull the buttons on the side of the door shelf direction of arrow. (Fig.1)

Position door shelf the height you need by moving up and down. After you get the position that you want the door shelf, release the buttons on the side of the door shelf (Fig.2) Before releasing the door shelf, move up down and make sure the door shelf is fixed.



NOTE:

Before moving door shelf is loaded, you must hold the shelf by supporting the bottom. Otherwise, door shelf could fall off the rails due to the weight. So damage may occur on the door shelf or rails.

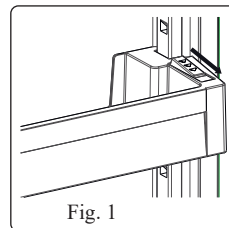

Fig. 1

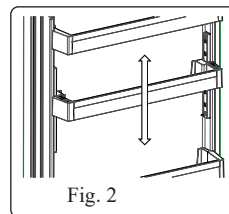

Fig. 2

CHAPTER 4. FOOD STORAGE

REFRIGERATOR COMPARTMENT

- To reduce humidity and avoid the consequent formation of frost, always store liquids in sealed containers in the refrigerator. Frost tends to concentrate in the coldest parts of the evaporating liquid and, in time, your appliance will require more frequent defrosting.
- Cooked dishes must remain covered when they are kept in the fridge. Do not place warm foods in fridge. Place them when they are cool, otherwise the temperature/humidity inside the fridge will increase, reducing the fridge's efficiency.
- Make sure no items are in direct contact with the rear wall of the appliance as frost will develop and packaging will stick to it. Do not open the refrigerator door frequently.
- We recommend that meat and clean fish are loosely wrapped and stored on the glass shelf just above the vegetable bin where the air is cooler, as this provides the best storage conditions.
- Store loose fruit and vegetable items in the crisper containers.
- Storing fruit and vegetables separately helps prevent ethylene-sensitive vegetables (green leaves, broccoli, carrot, etc.) being affected by ethylene-releasing fruits (banana, peach, apricot, fig etc.).
- Do not put wet vegetables into the refrigerator.
- Storage time for all food products depends on the initial quality of the food and an uninterrupted refrigeration cycle before refrigerator storage.
- Water leaking from meat may contaminate other products in the refrigerator. You should package meat products and clean any leakages on the shelves.
- Do not put food in front of the air flow passage.
- Consume packaged foods before the recommended expiry date.

Do not allow food to come into contact with the temperature sensor, which is located in the refrigerator compartment, in order to keep the refrigerator compartment at optimum temperature.

- For normal working conditions, it will be sufficient to adjust the temperature setting of your refrigerator to +4 °C.
- The temperature of the fridge compartment should be in the range of 0-8 °C, fresh foods below 0 °C are iced and rotted, bacterial load increases above 8 °C, and spoils.
- Do not put hot food in the refrigerator immediately, wait for the temperature to pass outside. Hot foods increase the degree of your refrigerator and cause food poisoning and unnecessary spoiling of the food.
- Meat, fish, etc. should be store in the chiller compartment of the food, and the vegetable compartment is preferred for vegetables. (if available)
- To prevent cross contamination, meat products and fruit vegetables are not stored together.
- Foods should be placed in the refrigerator in closed containers or covered to prevent moisture and odors

The table below is a quick guide to show you the most efficient way to store the major food groups in your refrigerator compartment.

Food	Maximum storage time	How and where to store
Vegetables and fruits	1 week	Vegetable bin
Meat and fish	2–3 days	Wrap in plastic foil, bags, or in a meat container and store on the glass shelf
Fresh cheese	3–4 days	On the designated door shelf
Butter and margarine	1 week	On the designated door shelf
Bottled products e.g. milk and yoghurt	Until the expiry date recommended by the producer	On the designated door shelf
Eggs	1 month	On the designated egg shelf
Cooked food	2 days	All shelves



NOTE:

Potatoes, onions and garlic should not be stored in the refrigerator.

FREEZER COMPARTMENT

- The freezer is used for storing frozen food, freezing fresh food, and making ice cubes.
- Food in liquid form should be frozen in plastic cups and other food should be frozen in plastic folios or bags. For freezing fresh food; wrap and seal fresh food properly, that is the packaging should be air tight and shouldn't leak. Special freezer bags, aluminum foil polythene bags and plastic containers are ideal.
- Do not store fresh food next to frozen food as it can thaw the frozen food.
- Before freezing fresh food, divide it into portions that can be consumed in one sitting.
- Consume thawed frozen food within a short period of time after defrosting
- Always follow the manufacturer's instructions on food packaging when storing frozen food. If no information is provided food, should not be stored for more than 3 months from the date of purchase.
- When purchasing frozen food, make sure that it has been stored under appropriate conditions and that the packaging is not damaged.
- Frozen food should be transported in appropriate containers and placed in the freezer as soon as possible.

- Do not purchase frozen food if the packaging shows signs of humidity and abnormal swelling. It is probable that it has been stored at an unsuitable temperature and that the contents have deteriorated.
- The storage life of frozen food depends on the room temperature, the thermostat setting, how often the door is opened, the type of food, and the length of time required to transport the product from the shop to your home. Always follow the instructions printed on the packaging and never exceed the maximum storage life indicated.
- If the freezer door has been left open for a long time or not closed properly, frost will form and can prevent efficient air circulation. To resolve this, unplug the freezer and wait for it to defrost. Clean the freezer once it has fully defrosted.
- The freezer volume stated on the label is the volume without baskets, covers, and so on.
- Do not refreeze thawed food. It may pose a danger to your health and cause problems such as food poisoning.



NOTE:

If you attempt to open the freezer door immediately after closing it, you will find that it will not open easily. This is normal. Once equilibrium has been reached, the door will open easily.

- Use the fast freezing shelf to freeze home cooking (and any other food which needs to be frozen quickly) more quickly because of the freezing shelf's greater freezing power. Fast freezing shelf is the upper shelf of the freezer compartment.



The table below is a quick guide to show you the most efficient way to store the major food groups in your freezer compartment.

MEAT AND FISH	PREPARATION	MAXIMUM STORING TIME (MONTH)
Steak	Wrap in a foil	6–8
Lamb meat	Wrap in a foil	6–8
Veal roast	Wrap in a foil	6–8
Veal cubes	In small pieces	6–8
Lamb cubes	In pieces	4–8
Minced meat	In packaging without using spices	1–3
Giblets (pieces)	In pieces	1–3
Bologna sausage/ salami	Should be kept packaged even if it has a membrane	1 - 3
Chicken and turkey	Wrap in a foil	4–6
Goose and Duck	Wrap in a foil	4–6
Deer, Rabbit, Wild Boar	In 2.5 kg portions and as fillets	6–8

MEAT AND FISH	PREPARATION	MAXIMUM STORING TIME (MONTH)
Freshwater fishes (Salmon, Carp, Crane, Siluroidea)	After cleaning the bowels and scales of the fish, wash and dry it; and if necessary, cut the tail and head	2
Lean fish; bass, turbot, flounder		4
Fatty fishes (Tunny, Mackarel, bluefish, anchovy)		2-4
Shellfish	Clean and in bags	4-6
Caviar	In its packaging, or in an aluminium or plastic container	2-3
Snail	In salty water, or in an aluminium or plastic container	3



NOTE:

Thawed frozen meat should be cooked as fresh meat. If the meat is not cooked after defrosting, it must not be re-frozen.

VEGETABLES AND FRUITS	PREPARATION	MAXIMUM STORING TIME (MONTH)
String beans and beans	Wash and cut to small pieces and boil in water	10-13
Beans	Hull and wash and boil in water	12
Cabbage	Clean and boil in water	6-8
Carrot	Clean and cut to slices and boil in water	12
Pepper	Cut the stem, cut into two pieces and remove the core and boil in water	8-10
Spinach	Washed and boil in water	6-9
Cauliflower	Remove the leaves, cut the heart into pieces and leave it in water with a little lemon juice for a while	10-12
Eggplant	Cut to pieces of 2 cm after washing	10-12
Corn	Clean and pack with its stem or as sweet corn	12
Apple and pear	Peel and slice	8-10
Apricot and Peach	Cut into two pieces and remove the stone	4-6
Strawberry and Blackberry	Wash and hull	8-12

VEGETABLES AND FRUITS	PREPARATION	MAXIMUM STORING TIME (MONTH)
Cooked fruits	Add 10 % of sugar in the container	12
Plum, cherry, sourberry	Wash and hull the stems	8–12

	MAXIMUM STORING TIME (MONTHS)	THAWING TIME IN ROOM TEMPERATURE (HOURS)	THAWING TIME IN OVEN (MINUTES)
Bread	4–6	2–3	4–5 (220–225 °C)
Biscuits	3–6	1–1,5	5–8 (190–200 °C)
Pastry	1–3	2–3	5–10 (200–225 °C)
Pie	1–1,5	3–4	5–8 (190–200 °C)
Phyllo dough	2–3	1–1,5	5–8 (190–200 °C)
Pizza	2–3	2–4	15–20 (200 °C)

DAIRY PRODUCTS	PREPARATION	MAXIMUM STORING TIME (MONTHS)	STORING CONDITIONS
Packet (Homogenize) Milk	In its own packet	2–3	Pure Milk – In its own packe
Cheese-excluding white cheese	In slices	6–8	Original packaging may be used for short-term storage. Keep wrapped in foil for longer periods.
Butter, margarine	In its package	6	–

CHAPTER 5. CLEANING AND MAINTENANCE



Disconnect the unit from the power supply before cleaning.



Do not wash your appliance by pouring water on it.



Do not use abrasive products, detergents or soaps for cleaning the appliance. After washing, rinse with clean water and dry carefully. When you have finished cleaning, reconnect the plug to the mains supply with dry hands.

- Make sure that no water enters the lamp housing and other electrical components.
- The appliance should be cleaned regularly using a solution of bicarbonate of soda and lukewarm water.
- Clean the accessories separately by hand with soap and water. Do not wash accessories in a dish washer.
- Clean the condenser with a brush at least twice a year. This will help you to save on energy costs and increase productivity



THE POWER SUPPLY MUST BE DISCONNECTED DURING CLEANING.

DEFROSTING

- Your appliance performs automatic defrosting. The water formed as a result of defrosting passes through the water collection spout, flows into the water tray behind your appliance and evaporates there.
- Make sure you have disconnected the plug of your appliance before cleaning the water tray.
- Remove the water tray from its position by removing the screws (if it has screws). Clean it with soapy water at specific time intervals. This will prevent odours from forming.

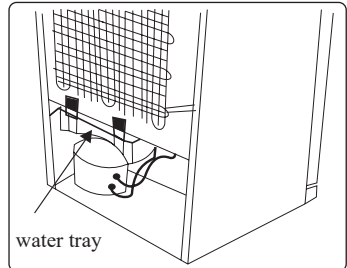

REPLACING LED LIGHTING

To replace any of the LEDs, please contact the nearest Authorised Service Centre.



NOTE:

The numbers and location of the LED strips may change according to the model.

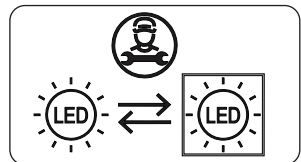

If product equipped with LED lamp

This product contains a light source of energy efficiency class <E>.

If product equipped with LED Strip(s) or LED card(s)

This product contains a light source of energy efficiency class <F>.

CHAPTER 6. SHIPMENT AND REPOSITIONING

TRANSPORTATION AND CHANGING POSITIONING

- The original packaging and foam may be kept for re-transportation (optional).
- Fasten your appliance with thick packaging, bands or strong cords and follow the instructions for transportation on the packaging.
- Remove all movable parts or fix them into the appliance against shocks using bands when re-positioning or transporting



NOTE

Always carry your appliance in the upright position.

CHAPTER 7. BEFORE CALLING AFTER-SALES SERVICE

Errors

Your fridge will warn you if the temperatures for the cooler and freezer are at improper levels or if a problem occurs with the appliance. Warning codes are displayed in the freezer and cooler indicators.

ERROR TYPE	MEANING	WHY	WHAT TO DO
E01	Sensor warning		Call Service for assistance as soon as possible.
E02	Sensor warning		Call Service for assistance as soon as possible.
E03	Sensor warning		Call Service for assistance as soon as possible.
E06	Sensor warning		Call Service for assistance as soon as possible.
E07	Sensor warning		Call Service for assistance as soon as possible.
E08	Low Voltage Warning	Power supply to the device has dropped to below 170 V.	<ul style="list-style-type: none"> – This is not a device failure, this error helps to prevent damages to the compressor. – The voltage needs to be increased back to required levels <p>If this warning continues an authorised technician needs to be contacted.</p>

ERROR TYPE	MEANING	WHY	WHAT TO DO
E09	Freezer compartment is not cold enough	Likely to occur after long term power failure.	<ol style="list-style-type: none"> 1. Set the freezer temperature to a colder value or set Super Freeze. This should remove the error code once the required temperature has been reached. Keep doors closed to improve time taken to reach the correct temperature. 2. Remove any products which have thawed/ defrosted during this error. They can be used within a short period of time. 3. Do not add any fresh produce to the freezer compartment until the correct temperature has been reached and the error is no longer. <p>If this warning continues an authorised technician needs to be contacted.</p>
E10	Fridge compartment is not cold enough	Likely to occur after: <ul style="list-style-type: none"> – Long term power failure. – Hot food has been left in the fridge. 	<ol style="list-style-type: none"> 1. Set the fridge temperature to a colder value or set Super Cool. This should remove the error code once the required temperature has been reached. Keep doors closed to improve time taken to reach the correct temperature. 2. Please empty the location at the front area of air duct channel holes and avoid putting food close to the sensor. <p>If this warning continues an authorised technician needs to be contacted.</p>
E11	Fridge compartment is too cold	Various	<ol style="list-style-type: none"> 1. Check is Super Cool mode is activated 2. Reduce the fridge compartment temperature 3. Check to see if vents are clear and not clogged <p>If this warning continues an authorised technician needs to be contacted.</p>

If you are experiencing a problem with your appliance, please check the following before contacting the after-sales service.

Your appliance is not operating

Check if:

- There is power
- The plug is correctly placed in the socket
- The plug fuse or the mains fuse has blown
- The socket is defective. To check this, plug another working appliance into the same socket.

The appliance performs poorly

Check if:

- The appliance is overloaded
- The appliance door is closed properly
- There is any dust on the condenser
- There is enough space near the rear and side walls.

Your appliance is operating noisily

Normal noises

Cracking noise occurs:

- During automatic defrosting
- When the appliance is cooled or warmed (due to expansion of appliance material).

Short cracking noise occurs:

When the thermostat switches the compressor on/off.

Motor noise:

Indicates the compressor is operating normally. The compressor may cause more noise for a short time when it is first activated.

Bubbling noise and splash occurs:

Due to the flow of the refrigerant in the tubes of the system.

Water flowing noise occurs:

Due to water flowing to the evaporation container. This noise is normal during defrosting.

Air blowing noise occurs:

In some models during normal operation of the system due to the circulation of air

The edges of the appliance in contact with the door joint are warm

Especially during summer (warm seasons), the surfaces in contact with the door joint may become warmer during the operation of the compressor, this is normal.

There is a build-up of humidity inside the appliance

Check if:

- All food is packed properly. Containers must be dry before being placed in the appliance.
- The appliance door is opened frequently. Humidity of the room enters the appliance when the doors are opened. Humidity increases faster when the doors are opened more frequently, especially if the humidity of the room is high.

The door does not open or close properly

Check if:

- There is food or packaging preventing the door from closing
- The door joints are broken or torn
- Your appliance is on a level surface.
- The compressor can run loudly or the noise of the compressor/refrigerator may increase in some models during operating in some conditions such that the product is plugged in for the first time, depending on change in the ambient temperature or change of usage. That is normal; when the refrigerator reaches the required temperature, the noise decreases automatically.

Recommendations

- If the appliance is switched off or unplugged, wait at least 5 minutes before plugging the appliance in or restarting it in order to prevent damage to the compressor.
- If you will not use your appliance for a long time (e.g. in summer holidays) unplug it. Clean your appliance according to chapter cleaning and leave the door open to prevent humidity and smell.
- If a problem persists after you have followed all the above instructions, please consult the nearest authorised service centre.
- The appliance you have purchased is designed for domestic use only. It is not suitable for commercial or common use. If the consumer uses the appliance in a way that does not comply with this, we emphasise that the manufacturer and the dealer will not be responsible for any repair and failure within the guarantee period.

CHAPTER 8. TIPS FOR SAVING ENERGY

1. Install the appliance in a cool, wellventilated room, but not in direct sunlight and not near a heat source (such as a radiator or oven) otherwise an insulating plate should be used.
2. Allow warm food and drinks to cool before placing them inside the appliance.
3. Place thawing food in the refrigerator compartment if available. The low temperature of the frozen food will help cool the refrigerator compartment while the food is thawing. This will save energy. Frozen food left to thaw outside of the appliance will result in a waste of energy.
4. Drinks or other liquids should be covered when inside the appliance. If left uncovered, the humidity inside the appliance will increase, therefore the appliance uses more energy. Keeping drinks and other liquids covered helps preserve their smell and taste.
5. Avoid keeping the doors open for long periods and opening the doors too frequently as warm air will enter the appliance and cause the compressor to switch on unnecessarily often.
6. Keep the covers of the different temperature compartments (such as the crisper and chiller if available) closed.
7. The door gasket must be clean and pliable. In case of wear, replace the gasket.

CHAPTER 9. TECHNICAL DATA

The technical information is situated in the rating plate on the internal side of the appliance and on the energy label.

The QR code on the energy label supplied with the appliance provides a web link to the information related to the performance of the appliance in the EU EPREL database.

Keep the energy label for reference together with the user manual and all other documents provided with this appliance.

It is also possible to find the same information in EPREL using the link <https://eprel.ec.europa.eu> and the model name and product number that you find on the rating plate, the appliance.

See the link www.theenergylabel.eu for detailed information about the energy label.

CHAPTER 10. INFORMATION FOR TEST INSTITUTES

Appliance for any EcoDesign verification shall be compliant with EN 62552. Ventilation requirements, recess dimensions and minimum rear clearances shall be as stated in this User Manual at Chapter 2. Please contact the manufacturer for any other further information, including loading plans.

CHAPTER 11. CUSTOMER CARE AND SERVICE

Always use original spare parts. When contacting our Authorised Service Centre, ensure that you have the following data available: Model, Serial Number and Service Index.

The information can be found on the rating plate. You can find the rating label inside the fridge zone on the left lower side.

The original spare parts for some specific components are available for a minimum of 7 or 10 years, based on the type of component, from the placing on the market of the last unit of the model.

Visit our website to:
WWW.KERNAU.COM

CHAPTER 12. DISPOSAL OF USED EQUIPENT

This device has been designed and manufactured of high-quality reusable materials and components.

The symbol of the crossed waste container placed on the product (Fig. A) means that the product is subject to selective collection in accordance with the provisions of Directive 2012/19/EU of the European Parliament and of the Council. a crossed-out wheelie bin symbol (Fig. B) placed on the product means that the product contains batteries that are subject to separate collection in accordance with the provisions of Directive 2006/66/EC of the European Parliament and of the Council. Such marking informs that electrical and electronic equipment and batteries (if any) must not be disposed of with other household waste after the period of use.

The user is obliged to return waste equipment and batteries (if any) to collection points for waste electrical and electronic equipment and batteries (if any). Collectors of such waste, including waste equipment collectors, treatment plants, distributors (shops), municipal waste separate collection points (municipal units), and other entities specified by law form an appropriate system to return this kind of equipment.

Correct disposal of waste equipment and batteries (if any) allows avoiding consequences that may be harmful to health and the environment, caused by the possible presence of hazardous components in the equipment and batteries, and inappropriate storage and processing of such equipment and batteries. Households play an important role in contributing to the reuse and recovery, including recycling, of waste equipment. At this stage, attitudes are formed, affecting the common good, which is a clean natural environment.

Moreover, households are one of the largest users of small equipment and the rational management thereof at this stage affects the recovery of secondary raw materials. Penalties may be imposed in accordance with national legislation for improper disposal of this product. If the device has a lock, please remove it for the safety of all persons who may later come into contact with the device. Some refrigerators and freezers contain insulation material and CFC refrigerant. Therefore, be careful not to pollute the environment when you dispose of your old refrigerator.



Fig. A



Fig. B

KERNAU

NÁVOD K POUŽITÍ
LEDNIČKA – MRAZNIČKA
KBR 17235 NF MC

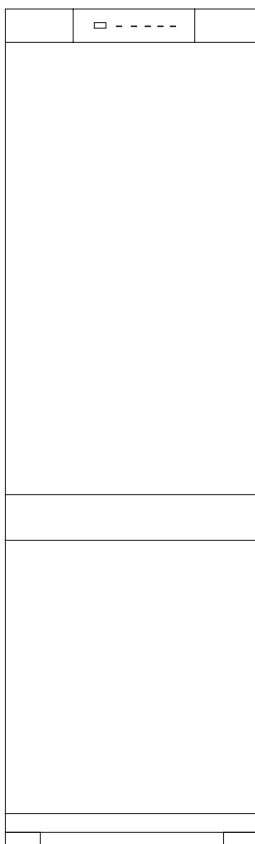

Děkujeme, že jste si vybrali tento výrobek.

Tento návod k použití obsahuje důležité bezpečnostní informace a pokyny pro provoz a údržbu vašeho spotřebiče.

Prosím přečtěte si pozorně tento návod k použití před použitím přístroje a uchovejte ho pro budoucí použití.

Ikona	Titulek	Popis
	VAROVÁNÍ	Vážné riziko nebo smrtelné nebezpečí
	NEBEZPEČÍ ÚRAZU ELEKTRICKÝM PROUDEM	Riziko nebezpečného napětí
	POŽÁR	Varování; Riziko požáru / hořlavých materiálů
	UPOZORNĚNÍ	Riziko úrazu nebo škody na majetku
	DŮLEŽITÁ POZNÁMKA	Správné obsluhování systému
	Viz návod k použití	

OBSAH

KAPITOLA 1. Bezpečnostní pokyny	67
Obecná bezpečnostní upozornění	67
Upozornění ohledně instalace	69
Během provozu	70
KAPITOLA 2. Popis spotřebiče	72
Rozměry	73
KAPITOLA 3. Používání spotřebiče	74
Informace o technologii chlazení nové generace	74
Displej a ovládací panel	74
Obsluha mrazicího prostoru vaší chladničky	75
Režim super mrazení	75
Režim super chlazení	75
Úsporný režim Eco	76
Režim Holiday	77
Režim chlazení nápojů	77
Účel	77
Jak ho lze použít?	77
Režim spořič obrazovky	78
Nastavení teploty	78
Nastavení teploty mrazicího prostoru	78
Nastavení teploty chlazení	79
Pohotovostní režim	80
Funkce alarmu – Otevřená dvířka	80
Upozornění při nastavení teploty	80
Příslušenství	81
Zásobník na led (u některých modelů)	81
Chladicí zásuvka (u některých modelů)	82
Otočný regulátor (U některých modelů)	82
Nastavitelná polička ve dveřích (u některých modelů)	83
KAPITOLA 4. Skladování potravin	83
Chladicí prostor	83
Mrazicí prostor	84
KAPITOLA 5. Čištění a údržba	87
Odmrazování	88
Výměna LED osvětlení	88
KAPITOLA 6. Doprava a přemístění	88
Přeprava a přemístění	88
KAPITOLA 7. Než se obrátíte na poprodejní servis	89
KAPITOLA 8. Tipy pro úsporu energie	92
KAPITOLA 9. Technické údaje	92
KAPITOLA 10. Informace pro zkušební instituty	92
KAPITOLA 11. Péče o zákazníky a servis	92
KAPITOLA 12. Likvidace opotřebovaných zařízení	93

KAPITOLA 1. BEZPEČNOSTNÍ POKYNY

OBEČNÁ BEZPEČNOSTNÍ UPOZORNĚNÍ

Pozorně si přečtěte tento návod k použití.



VAROVÁNÍ:

Neblokujte ventilační otvory na krytu ani konstrukci spotřebiče.



VAROVÁNÍ:

Nepoužívejte mechanické nástroje nebo jiné prostředky k urychlení procesu odmrazení s výjimkou těch, které doporučuje výrobce.



VAROVÁNÍ:

V prostoru pro skladování potravin nepoužívejte elektrické spotřebiče, s výjimkou těch, které doporučuje výrobce.



VAROVÁNÍ:

Nepoškodte chladicí okruh.



VAROVÁNÍ:

Po instalaci spotřebiče se ujistěte, že nedošlo k zauzlování nebo poškození napájecího kabelu.



VAROVÁNÍ:

Neumísťujte žádné vícenásobné rozbočovací zásuvky ani přenosné zdroje napájení na zadní část spotřebiče.



VAROVÁNÍ:

Abyste předešli nebezpečí z důvodu nestability spotřebiče, je třeba jej upevnit v souladu s pokyny.



Pokud vaše chladnička používá jako chladivo R600a (bude to vyznačeno na štítku na chladničce) musíte si dát pozor během přepravy a instalace, aby nedošlo k poškození chladicích prvků spotřebiče. I když je R600a ekologický a přírodní plyn, je výbušný. Pokud dojde k velkému úniku z důvodu poškození chladicích

prvků, přemístěte chladničku dále od otevřeného ohně nebo zdrojů tepla a místnost, v níž se spotřebič nachází, několik minut větrejte.

- Během přenášení a umístování chladničky dejte pozor, abyste nepoškodili chladicí okruh.
- Neskladujte v chladničce výbušné substance, např. plechovky s aerosolem, neboť ty mohou v tomto spotřebiči způsobit vznik požáru.
- Tento spotřebič je určený k použití v domácnosti a podobných zařízeních, např.:
 - kuchyňky pro zaměstnance v obchodech, kancelářích a ostatních pracovních prostředích.
 - pro klienty v hotelech, motelech a ostatních obytných prostorech.
 - pro klienty v penzionech;
 - pro catering a ostatní podobná prostředí.
- Pokud zásuvka neodpovídá zástrčce chladničky, musí ji vyměnit výrobce, jeho servisní technik nebo obdobně kvalifikované osoby, aby se tak předešlo nebezpečí.
- Speciálně uzemněná zástrčka byla připojena k napájecímu kabelu Vaší chladničky. Tato zástrčka musí být použita se speciálně uzemněnou zásuvkou s 16 ampéry. Nemáte-li doma takovou zásuvku, nechte ji nainstalovat autorizovaným elektrikářem.
- Tento spotřebič mohou používat děti starší 8 let a osoby s omezenými tělesnými, smyslovými nebo mentálními schopnostmi anebo osoby bez příslušných znalostí a zkušeností, pokud jsou pod dozorem nebo byly poučeny o bezpečném užívání tohoto spotřebiče a chápou související nebezpečí. Děti si nesmí se spotřebičem hrát. Čištění a údržba nesmí být prováděny dětmi bez dohledu dospělé osoby.
- Děti ve věku od 3 do 8 let smí vkládat potraviny a nápoje do spotřebiče i je z něj vyjímat. Děti nesmí provádět údržbu nebo čištění spotřebiče, velmi malé děti (0 – 3 let) nesmí používat spotřebič, malé děti (3 – 8 let) nesmí používat spotřebič, pokud jsou bez stálého dozoru, starší děti (8 – 14 let) a lidé s omezenými fyzickými nebo duševními schopnostmi mohou používat spotřebič bezpečně, pokud jsou pod dozorem nebo byli o bezpečném použití spotřebiče náležitě instruováni. Lidé s omezenými schopnostmi nesmí používat spotřebič, pokud nejsou pod stálým dozorem.
- Pokud je poškozený napájecí kabel, musí jej vyměnit výrobce,

jeho servisní středisko nebo osoby podobně kvalifikované, aby se předešlo riziku.

- Tento spotřebič není určen k použití v nadmořských výškách nad 2000 m.

Aby nedošlo ke kontaminaci jídla, dodržujte prosím následující pokyny:

- Ponechání dvířek v otevřeném stavu po dlouhou dobu může způsobit výrazný nárůst teploty uvnitř spotřebiče.
- Pravidelně čistěte povrchy, které přichází do styku s jídlem, a také přístupné odtokové systémy.
- Syrové maso a ryby uchovávejte v chladničce ve vhodných kontejnerech, aby nedocházelo k jejich kontaktu s jinými potravinami nebo ukápnutí na ně.
- Oddělení pro mražené potraviny označená dvěma hvězdičkami jsou vhodná pro uchovávání předem zmražených potravin, uchovávání nebo výrobu zmrzliny a výrobu ledových kostek.
- Oddělení označená jednou, dvěma nebo třemi hvězdičkami nejsou vhodná pro zmrazení čerstvého jídla.
- Pokud bude chladnička ponechána po dlouhou dobu prázdná, je nutné ji vypnout, rozmrazit, vyčistit, vysušit a ponechat dvířka otevřená, abyste zabránili tvorbě plísní uvnitř spotřebiče.

UPOZORNĚNÍ OHLEDNĚ INSTALACE

Před prvním použitím kombinované chladničky věnujte pozornost následujícím bodům:

- Provozní napětí kombinované chladničky je 220 - 240 V při 50 Hz.
- Zástrčka musí být po instalaci snadno dostupná.
- Při prvním uvedení kombinované chladničky do provozu se může objevit zápach. To je normální a zápach začne mizet, jakmile se kombinovaná chladnička začne ochlazovat.
- Před připojením kombinované chladničky se ujistěte, že údaje na výrobním štítku (napětí a připojená zátěž) odpovídají údajům o napájení ze sítě. V případě pochybností se obraťte na kvalifikovaného elektrikáře.
- Zástrčku zapojte do zásuvky s účinným uzemněním. Není-li zásuvka uzemněna, nebo pokud zástrčka nepasuje, doporučujeme, abyste o pomoc

požádali autorizovaného elektrikáře.

- Spotřebič musí být zapojen do řádně instalované zásuvky s pojistkou. Napájení (AC) a napětí musí odpovídat údajům na výrobním štítku spotřebiče (výrobní štítek se nachází v levé vnitřní části spotřebiče).
- Neneseme zodpovědnost za škody, k nimž může dojít z důvodu neuzemněného použití.
- Kombinovanou chladničku umístěte na místo, kde nebude vystavena přímému slunečnímu světlu.
- Kombinovaná chladnička se nesmí nikdy používat venku nebo být vystavena dešti.
- Chladnička musí být umístěna minimálně 50 cm od trouby, plynové trouby nebo hořáků a musí být minimálně 5 cm od elektrické trouby.
- Když je kombinovaná chladnička umístěna blízko samostatné mrazničky, musí být mezi nimi vzdálenost minimálně 2 cm, aby se předešlo vzniku vlhkosti na vnějším povrchu.
- Kryt ani horní část kombinované chladničky nezakrývejte pokrývkou. Negativně by to ovlivnilo výkon spotřebiče.
- Požaduje se minimálně 150 mm volného prostoru nad vrchní částí spotřebiče. Na vrchní část spotřebiče nic nepokládejte.
- Na spotřebič nestavte těžké předměty.
- Spotřebič před použitím důkladně vyčistěte (viz Čištění a Údržba).
- Před uvedením kombinované chladničky do provozu otřete všechny části roztokem teplé vody a lžičky hydrogenuhličitanu sodného. Poté opláchněte čistou vodou a osušte. Po vyčištění vraťte veškeré příslušenství do spotřebiče.
- Postup montáže do kuchyňské linky je uveden v návodu k instalaci. Tento produkt je určen k použití pouze ve správných kuchyňských linkách.

BĚHEM PROVOZU

- Nepřipojujte chladničku k elektrické síti pomocí prodlužovacího kabelu.
- Nezapojujte do poškozených, opotřebovaných nebo starých zásuvek.
- Netahejte za kabel, nelámejte jej ani jej nepoškozujte.
- Nepoužívejte rozbočovače.
- Tento spotřebič je určen k použití dospělými osobami. Nedovolte dětem hrát si se spotřebičem ani se věšet na dvířka.
- Nikdy se nedotýkejte napájecího kabelu / zástrčky mokřými rukama. Může to způsobit zkrat nebo úraz elektrickým proudem.
- Nedávejte do oddělení na výrobu ledu skleněné lahve ani plechovky,

protože by po zmrazení obsahu praskly.

- Nevkládejte do chladničky hořlavé nebo výbušné materiály. Nápoje s vysokým obsahem alkoholu umístěte svisle do chladicího oddílu a ujistěte se, že jsou jejich víčka pevně uzavřena.
- Při odebírání ledu z oddělení na výrobu ledu se jej nedotýkejte. Led může způsobit popáleniny nebo řezné rány.
- Nedotýkejte se zmražených výrobků mokřýma rukama. Nejezte zmrzlinu ani kostky ledu bezprostředně po jejich vyjmutí z oddělení na výrobu ledu.
- Rozmrazené potraviny znovu nezmrazujte. Mohlo by to způsobit zdravotní problémy, např. otravu jídlem.

Staré a nefunkční chladničky

- Má-li Vaše stará chladnička nebo mraznička zámek, odstraňte jej před likvidací, neboť děti by se mohly ve spotřebiči zavřít a mohlo by dojít k nehodě.
- Vysloužilé chladničky a mrazničky obsahují izolační materiál a chladivo s CFC. Při likvidaci starých chladniček proto dávejte pozor, abyste nepoškodili životní prostředí.

Prohlášení o shodě (CE)

Prohlašujeme, že naše výrobky splňují příslušné evropské směrnice, rozhodnutí a nařízení a požadavky uvedené v odkazovaných normách.

Likvidace vysloužilého spotřebiče

Tento symbol uvedený na výrobku nebo na jeho obalu znamená, že s daným výrobkem nelze zacházet jako s běžným domácím odpadem. Místo toho musí být odevzdán na příslušném sběrném místě pro recyklaci elektrických a elektronických zařízení. Zajištěním správné likvidace tohoto výrobku pomůžete zabránit případným negativním dopadům na životní prostředí a lidské zdraví, které by jinak byly způsobeny nevhodnou likvidací výrobku. Podrobnější informace o recyklaci tohoto produktu získáte na Vašem místním úřadě, ve společnosti zajišťující likvidaci odpadu nebo v obchodě, ve kterém jste produkt zakoupili.



Obaly a životní prostředí

Obalové materiály chrání Váš spotřebič před poškozením, které může nastat během přepravy. Obalové materiály jsou šetrné k životnímu prostředí, protože jsou recyklovatelné. Použití recyklovaného materiálu snižuje spotřebu surovin, a proto snižuje produkci odpadu



POZNÁMKY:

- Před instalací a použitím Vašeho spotřebiče si pečlivě přečtěte návod k použití. Nezodpovídáme za škody způsobené špatným použitím.
- Řiďte se všemi pokyny na Vašem spotřebiči a v návodu k použití a tento návod uchovávejte na bezpečném místě, abyste mohli vyřešit problémy, k nimž může dojít v budoucnosti.
- Tento spotřebič je určen pro použití v domácnostech a lze jej použít pouze doma a pro specifické účely. Nehodí se pro komerční použití. Na takové použití se nevztahuje záruka a naše společnost neponese odpovědnost za případné ztráty.

- Tento spotřebič je určen k použití v domácnostech a musí být použit pouze pro chlazení / skladování potravin. Není vhodný pro komerční nebo společné používání a/nebo pro skladování látek s výjimkou potravin. Naše společnost není odpovědná za jakékoli ztráty vzniklé nevhodným používáním spotřebiče.

KAPITOLA 2. POPIS SPOTŘEBIČE



Toto vyobrazení je pouze informativní a týká se součástí spotřebiče. Součásti se mohou lišit podle modelu spotřebiče.

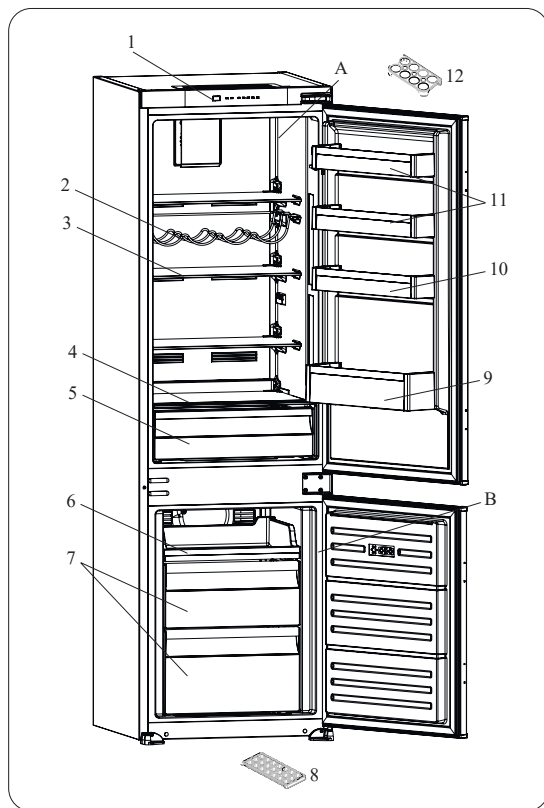

A) Chladicí prostor

B) Mraznička

1) Ovládací panel

2) Držák na víno *

3) Poličky v chladicím prostoru

4) Kryt zásuvky na ovoce a zeleninu

5) Zásuvka na ovoce a zeleninu (crisper)

6) Horní zásuvka mrazničky / kryt

7) Zásuvky v mrazničce

8) Zásobník na led

9) Příhrádka na lahve

10) Polička ve dveřích (Nastavitelná polička ve dveřích *)

11) Poličky ve dveřích

12) Držák na vejce

* u některých modelů



OBECNÉ POZNÁMKY:

Oddělení pro čerstvé potraviny (chladicí prostor):

Nejefektivnější využití energie je zajištěno při umístění zásuvek ve spodní části chladicího prostoru a rovnoměrném umístění polic, zatímco pozice přihrádek na dvířkách chladničky spotřebu energie neovlivňuje.

Oddělení pro zmrazené potraviny (mrazicí prostor):

Nejúčinnější využití energie je zajištěno v konfiguraci se zásuvkami a zásobníky ve skladové pozici.

ROZMĚRY

* 1770–1778 pro kovový horní kryt

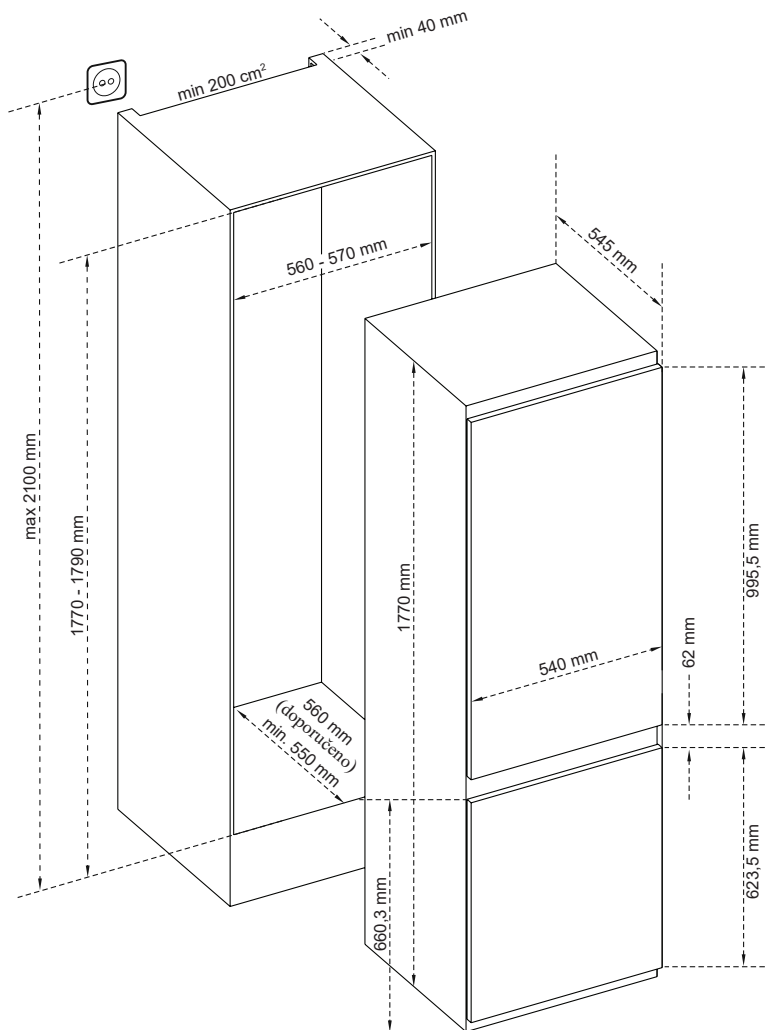

KAPITOLA 3. POUŽÍVÁNÍ SPOTŘEBIČE

INFORMACE O TECHNOLOGII CHLAZENÍ NOVÉ GENERACE

Chladničky s technologií chlazení nové generace mají jiný provozní systém v porovnání se statickými chladničkami. U jiných (statických) chladniček se může v prostoru mrazničky hromadit led, což je způsobeno otevíráním dveří a vlhkostí v potravinách. U těchto chladniček je nutné pravidelné odmrazování; chladnička se musí vypnout, zmrazené potraviny přesunout do vhodné nádoby a led, který se v mrazničce vytvořil, se musí odstranit.

V chladničkách s technologií chlazení nové generace ventilátor dodává rovnoměrně suchý a studený vzduch do chladničky a mrazničky. Studený vzduch ochladí potraviny rovnoměrně a ke hromadění vlhkosti a tvoření ledu nedochází.

V prostoru chladničky je vzduch foukaný ventilátorem umístěným v horní části chladničky ochlazován při průchodu mezerou za větracím potrubím. Současně je vzduch vyfukován z ventilačních otvorů a rovnoměrně šíří chladný vzduch v chladničce.

Mezi mrazničkou a chladničkou žádný vzduch neprochází, a proto nedochází ke směšování pachů.

Chladnička s technologií chlazení nové generace vám tak poskytuje snadné použití, obrovský objem a estetický vzhled.

DISPLEJ A OVLÁDACÍ PANEL

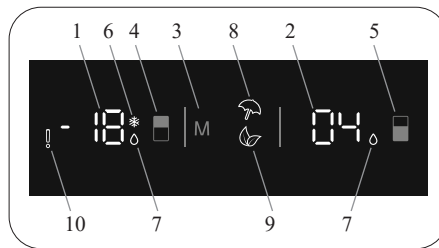

Používání ovládacího panelu

1. Displej nastavení hodnoty mrazničky
2. Displej nastavení hodnoty chladničky
3. Tlačítko režimu. Aktivuje režimy (úsporný, dovolená, atd.), je-li třeba.
4. Tlačítko nastavení mrazničky. Umožní nastavení teploty v mrazničce tak, aby ji bylo možné upravit a v případě potřeby bylo možné provést aktivaci režimu super mrazení. Mraznička může být nastavena na -16, -18, -20, -22, nebo -24 °C.
5. Tlačítko nastavení chladničky. Umožní nastavení teploty v chladničce tak, aby ji bylo možné upravit a v případě potřeby bylo možné provést aktivaci režimu super chlazení. Chladnička může být nastavena na 8, 6, 5, 4, nebo 2 °C.
6. Kontrolka super mrazení.
7. Ukazatel super chlazení.
8. Symbol režimu Dovolená.
9. Symbol úsporného režimu.
10. Symbol alarmu.

OBSLUHA MRAZICÍHO PROSTORU VAŠÍ CHLADNIČKY

Pokud je váš produkt vybaven osvětlením



Když je produkt poprvé zapojen do sítě, vnitřní osvětlení se může kvůli testům otevírání opozdit o 1 minutu.

Režim super mrazení

Účel

- Ke zmrazení velkého množství potravin, které se nevejde do přihrádky super mrazení.
- Ke zmrazení připraveného jídla.
- Rychlejší zmrazení potravin.
- Skladování čerstvých potravin a zeleniny.

Jak ho používat?

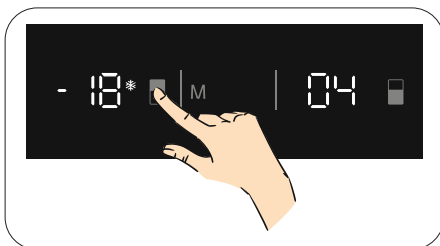

Stiskněte tlačítko nastavení mrazničky, dokud se na displeji nezobrazí symbol super mrazení. Ozve se dvojité pípnutí. Režim bude nastaven.

Během tohoto režimu:

- Můžete nastavit teplotu v mrazničce a režim super chlazení. V takovém případě režim super mrazení pokračuje.
- Ekonomický režim a režim Dovolena nelze vybrat.
- Režim super mrazení lze zrušit výběrem stejné možnosti.



POZNÁMKA:

Tento režim zapnete 24 hodin před umístěním čerstvých potravin do mrazničky. Po 54 hodinách se teplota vrátí na normální nastavenou hodnotu.

Režim super chlazení

Účel

- Schladit a uskladnit velké množství potravin v lednici.
- Rychle schladit nápoje.

Jak ho lze použít?

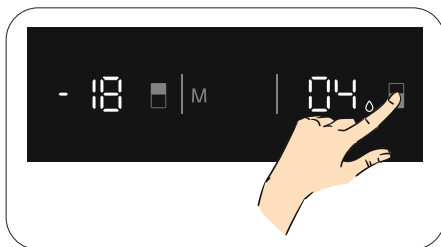

Stiskněte tlačítko nastavení, dokud se na obrazovce nezobrazí symbol super chlazení. Ozve se dvojitě pípnutí. Režim bude nastaven.

Během tohoto režimu:

- Můžete nastavit teplotu v mrazničce a režim super mrazení. V takovém případě režim super chlazení pokračuje.
- Ekonomický režim a režim Dovolena nelze vybrat.
- Režim super chlazení lze zrušit stejným postupem, jako byl proveden výběr.

Úsporný režim Eco

Účel

Úspora energie. Během období snížené potřeby používání (otevírání dveří) nebo v případě nepřítomnosti, jako je dovolená, program Eco zajišťuje optimální teplotu a zároveň šetří energii.

Jak ho lze použít?

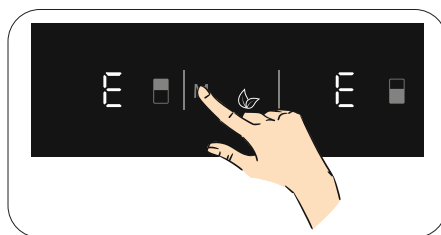

- Stiskněte tlačítko „REŽIM“, dokud se neobjeví symbol úsporného režimu.
- Nedojde-li k stisknutí žádného tlačítka po dobu 1 sekundy. Režim bude nastaven. Symbol úsporného režimu 3x zabliká. Když je režim nastavený, ozve se pípnutí.
- Teploty v segmentech chladničky a mrazničky zobrazí „E“.
- Symbol úsporného režimu a E budou svítit, dokud režim nebude zrušen.

Během tohoto režimu:

- Lze provést nastavení mrazničky. Když je úsporný režim zrušen, vybrané hodnoty nastavení zůstanou stejné.
- Lze provést nastavení chladničky. Když je úsporný režim zrušen, vybrané hodnoty nastavení zůstanou stejné.
- Vybrat lze režimy super chlazení a super mrazení. Úsporný režim se automaticky zruší a vybraný režim se aktivuje.

- Po zrušení úsporného režimu lze vybrat režim dovolená. Potom se aktivuje vybraný model.
- Pro zrušení budete muset stisknout tlačítko režimu.

Režim Holiday

Jak ho lze použít?

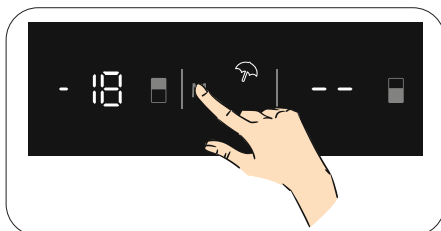

- Stiskněte tlačítko „REŽIM“, dokud se neobjeví symbol režimu dovolená.
- Nedojde-li k stisknutí žádného tlačítka po dobu 1 sekundy. Režim bude nastaven. Symbol režimu dovolená 3x zabliká. Když je režim nastavený, ozve se pípnutí.
- Teplota v chladničce se zobrazí jako „--“.
- Symbol režimu dovolená a „--“ budou svítit, dokud režim nebude zrušen.

Během tohoto režimu:

- Lze provést nastavení mrazničky. Když bude režim dovolená zrušen, vybrané hodnoty nastavení zůstanou stejné.
- Lze provést nastavení chladničky. Když bude režim dovolená zrušen, vybrané hodnoty nastavení zůstanou stejné.
- Vybrat lze režimy super chlazení a super mrazení. Režim dovolená se automaticky zruší a vybraný režim se aktivuje.
- Úsporný režim lze vybrat po zrušení režimu dovolená. Potom se aktivuje vybraný model.
- Pro zrušení budete muset stisknout tlačítko režimu.

Režim chlazení nápojů

Účel

Tento režim se používá k chlazení nápojů během nastaveného času.

Jak ho lze použít?

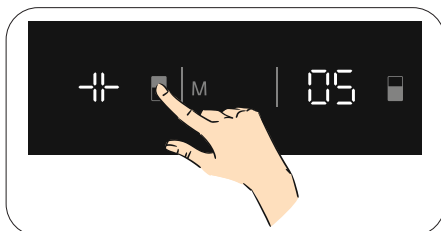

- Tlačítko mrazničky stiskněte a podržte 3 sekundy.
- Na displeji nastavení hodnoty mrazničky se objeví speciální symbol a na displeji nastavení hodnoty chladničky bude blikat 05.
- Stisknutím tlačítka chladničky nastavte čas (05 - 10 - 15 - 20 - 25 - 30 minut).
- Když vyberete čas, čísla na obrazovce 3x zablikají a ozve se pípnutí.
- Nedojde-li ke stisknutí tlačítka během 2 sekund, čas se nastaví.
- Nastavený čas se začne minutu po minutě odpočítávat.
- Na displeji bude blikat zbývající čas.
- Chcete-li tento režim zrušit, stiskněte tlačítko nastavení mrazničky na 3 sekundy.

Režim spořič obrazovky

Účel

Tento režim šetří energii vypnutím všech světlých ovládacího panelu, když není panel aktivní.

Jak ho používat

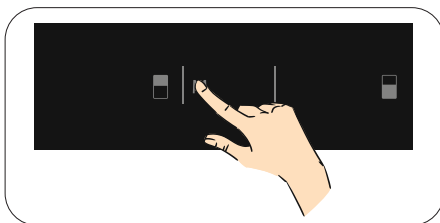

- Režim spořiče obrazovky se automaticky aktivuje po 30 sekundách.
- Pokud stisknete libovolné tlačítko, když je vypnuté osvětlení ovládacího panelu, na displeji se objeví aktuální nastavení, které vám umožní provést libovolnou změnu.
- Pokud nezrušíte spořič obrazovky nebo po dobu 30 sekund nestlačíte žádné jiné tlačítko, ovládací panel zůstane vypnutý.

Deaktivace režimu spořič obrazovky

- Režim spořiče obrazovky zrušíte tak, že nejprve stisknete jakékoli tlačítko, čímž aktivujete tlačítka, a poté znovu stisknete a podržíte tlačítko režimu po dobu 3 vteřin.
- Pokud stisknete a podržíte tlačítko režimu po dobu 3 sekund, znovu aktivujete režim spořič obrazovky.

NASTAVENÍ TEPLoty

Nastavení teploty mrazicího prostoru

- Výchozí teplota mrazničky je nastavena na -18 °C.

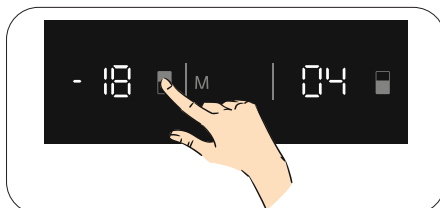

- Jednou stisknete tlačítko nastavení mrazicího prostoru.
- Když poprvé stisknete toto tlačítko, na obrazovce se rozblíká poslední nastavená hodnota.
- Při každém stisknutí tlačítka se nastaví nižší teplota (-16 °C, -18 °C, -20 °C, -22 °C, -24 °C, super mrazení).
- Když stisknete tlačítko nastavení mrazničky, dokud se nezobrazí symbol super mrazení, a nestisknete žádné tlačítko během 1 sekundy, symbol super mrazení se rozblíká.
- Pokud budete tisknout tlačítko dál, restartuje se od -16 °C.
- Hodnota teploty zvolená před režimem Dovolena, Super mrazení nebo Úsporný režim se aktivuje a zůstane stejná i po ukončení daného režimu. Spotřebič nadále funguje s touto hodnotou.

Nastavení teploty chlazení

- Výchozí teplota chladičoho prostoru je nastavena na +4 °C.

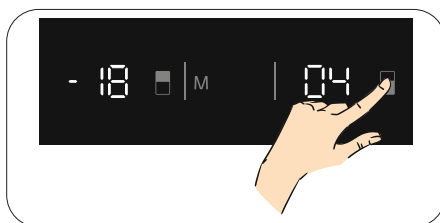

- Jednou stisknete tlačítko chladičoho prostoru.
- Při prvním stisknutí tlačítka je poslední hodnota, která se zobrazí na kontrolce, hodnota nastavení chladničky.
- Při každém stisknutí tlačítka se nastaví nižší teplota (+8 °C, +6 °C, +5 °C, +4 °C, +2 °C, režim super chlazení).
- Když stisknete tlačítko nastavení chladničky, dokud se nezobrazí symbol super chlazení, a nestisknete žádné tlačítko během 1 sekundy, symbol super chlazení se rozblíká.
- Pokud stisknete toto tlačítko znovu, nastavování teploty se vrátí na +8 °C.
- Hodnota teploty zvolená před režimem Dovolena, Super mrazení nebo Úsporný režim se aktivuje a zůstane stejná i po ukončení daného režimu. Spotřebič nadále funguje s touto hodnotou.

Doporučená nastavení teploty mrazicího a chladičoho prostoru

Mrazicí prostor	Chladičí prostor	Poznámky
-18°C	4°C	Pro pravidelné použití a nejlepší výkonnost.
-20°C, -22°C nebo -24°C	4°C	Doporučuje se, pokud teplota okolí překročí 30 °C.
SF	4°C	Toto nastavení použijte, chcete-li potraviny rychle zmrazit.
-18°C, -20°C, -22°C nebo -24°C	2°C	Tato nastavení teploty lze použít, je-li okolní teplota vysoká nebo pokud se domníváte, že chladičí prostor není dostatečně vychlazený, protože se dvířka často otevírají.

Mrazicí prostor	Chladicí prostor	Poznámky
-18°C, -20°C, -22°C nebo -24°C	SC	Je třeba použít, je-li prostor chladničky přeplněný jídlem nebo potřebujete provést rychlé zchlazení potravin.



POZNÁMKA:

Některé vestavěné přístroje mohou disponovat pohotovostním režimem.

Pohotovostní režim

Účel

Tento režim lze využít k úspoře energie, když cestujete na dovolenou.

Jak ho lze použít?

*Vyberte nastavení hodnoty na „8“.

*Držte stisknuté tlačítko nastavení režimu a chladničky po dobu 5 vteřin.

*Na obrazovce displeje se zobrazí „St“ „bY“.

Během tohoto režimu:

V pohotovostním režimu budou všechny komponenty deaktivovány.

Po stisknutí tlačítka displeje se na displeji zobrazí „St“ „bY“ indikující, že pohotovostní režim je aktivní.

Pro jeho zrušení držte stisknuté tlačítko nastavení režimu a chladničky po dobu 5 vteřin.

Po deaktivaci tohoto režimu se na displeji může zobrazit kód chyby, protože produkt nemusí být dostatečně vychlazený. Kód chyby se vypne, až produkt dosáhne normální teploty.

Funkce alarmu – Otevřená dvířka

Pokud dveře chladničky zůstanou otevřené déle než 2 minuty, chladnička dvakrát zapípá.

UPOZORNĚNÍ PŘI NASTAVENÍ TEPLoty

- Vaše chladnička je navržena tak, aby pracovala v intervalech uvedených ve standardech, v souladu s třídou uvedenou na informačním štítku. Nedoporučuje se, abyste chladničku spouštěli v prostředí mimo uvedené teplotní intervaly. To by ovlivnilo účinnost chlazení.
- Nastavení teploty musí být provedeno v souladu s frekvencí otevírání dvířek, množstvím potravin uložených v chladničce a okolní teplotou.
- Při prvním zapnutí nechte chladničku běžet 24 hodin, aby dosáhla provozní teploty. Během této doby neotvírejte dvířka a neskladujte uvnitř velké množství potravin.
- Funkce 5minutového zpoždění je aktivní, aby se zabránilo poškození kompresoru Vašeho spotřebiče při připojování nebo odpojování od sítě nebo při výpadku energie. Vaše chladnička začne fungovat normálně po 5 minutách.

Klimatická třída a význam:

T (tropická):

Tato chladnička je určena k použití při okolní teplotě od 16 °C do 43 °C.

ST (subtropická):

Tato chladnička je určena k použití při okolní teplotě od 16 °C do 38 °C.

N (normální):

Tato chladnička je určena k použití při okolní teplotě od 16 °C do 32 °C.

SN (subnormální):

Tato chladnička je určena k použití při okolní teplotě od 10 °C do 32 °C.

Důležité pokyny k instalaci

Tento spotřebič je určen pro provoz v obtížných klimatických podmínkách a je vybaven technologií 'Freezer Shield' (mrazicí kryt), která zajišťuje, aby se zmrazlé jídlo v mrazničce nerozmrazilo, i když klesne teplota v okolí spotřebiče na -15 °C. Z toho vyplývá, že můžete nainstalovat spotřebič v nevytopené místnosti, aniž byste se museli obávat, že se zmrazené jídlo v mrazničce pokazí. Jakmile se okolní teplota vrátí do normálu, můžete pokračovat v používání spotřebiče, jako obvykle.

Turbo ventilátor (je-li k dispozici)

Při skladování potravin nezakrývejte ventilační otvory, protože by to snížilo cirkulaci vzduchu zajišťovanou turbo ventilátorem.

PŘÍSLUŠENSTVÍ

Vizuální a textové popisy na části s příslušenstvím se mohou lišit podle modelu Vašeho spotřebiče.

Zásobník na led (u některých modelů)

- Naplňte formu na led vodou a vložte ji do mrazicího prostoru.
- Poté, co se voda zcela změnila na led, můžete kostky ledu vyjmout z formy podle následujícího obrázku.

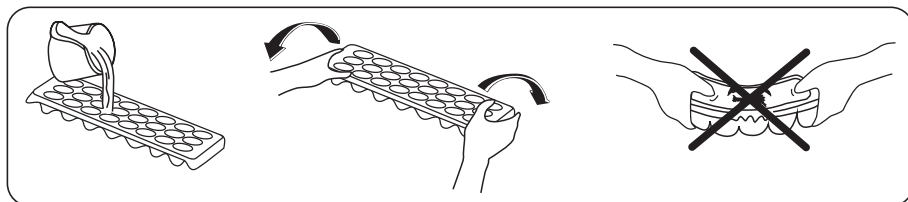
**Držák na lahve (u některých modelů)**

Držák na lahve používejte, aby nedošlo ke sklouznutí nebo pádu lahve.

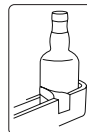
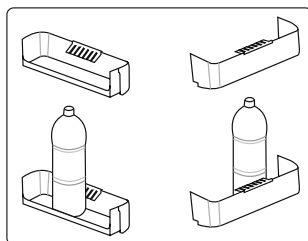

Chladicí zásuvka (u některých modelů)

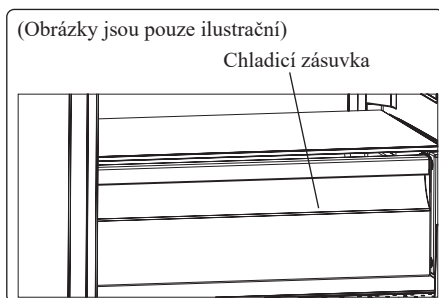

Uchování potravin v chilleru namísto jiných prostorů mrazničky nebo chladničky umožní, aby si potraviny zachovaly svoji čerstvost a chuť, zatímco si uchovají i svůj čerstvý vzhled. Když se chiller zašpiní, vyjměte zásuvku a umyjte ji.

(Voda zamrzá při teplotě 0°C, ale pokrmy a potraviny obsahující sůl nebo cukr zamrzají při nižších teplotách). Chiller se obvykle používá ke skladování syrové ryby, nakládaných pokrmů, rýže atd.



Neumisťujte do chilleru jídlo, které chcete zmrazit nebo nádoby na výrobu ledu.

Vyjmutí poličky chilleru:

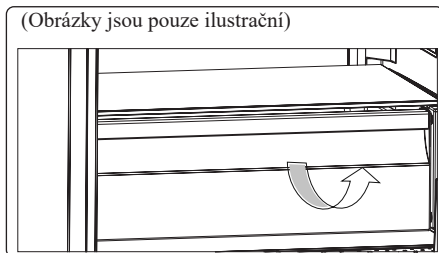

- Zatáhněte poličku směrem k sobě po posuvných kolejnicích.
- Vytáhněte chiller směrem nahoru z posuvných kolejnic a vyjměte ho z chladničky.

Otočný regulátor (U některých modelů)

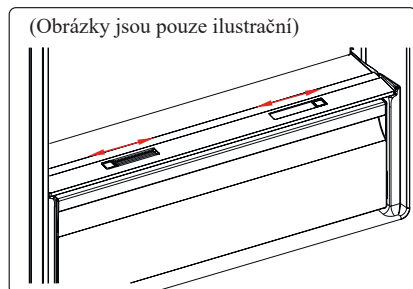

nebo

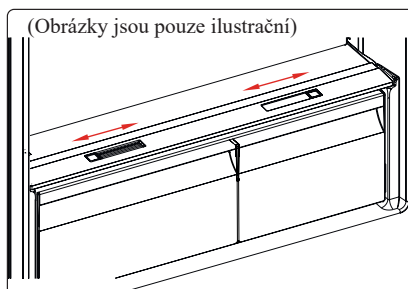

V případě, že je zásobník na zeleninu plný, lze otevřít otočný regulátor na přední straně zásobníku. Umožní to přívod čerstvého vzduchu do zásobníku a kontrolu vlhkosti, čímž se prodlouží trvanlivost potravin. Otevřete otočný regulátor na zadní straně poličky v případě vzniku kondenzátu na skleněné polici.

Nastavitelná polička ve dveřích (u některých modelů)

K vytvoření úložných ploch, které potřebujete, můžete použít nastavitelnou poličku ve dveřích.

Pro změnu pozice nastavitelné poličky ve dveřích:

Přidržte tlačítko poličky a zatlačte na tlačítka po stranách poličky ve dveřích ve směru šipky. (Obr. 1)

Poličku ve dveřích umístěte do potřebné výšky, posunutím nahoru a dolů.

Jakmile dosáhnete požadované polohy, uvolněte tlačítka na boční straně police (obr. 2). Před uvolněním police ji zkuste posunout nahoru a dolů, abyste se ujistili, že je ve dveřích upevněna

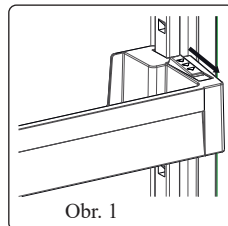

Obr. 1

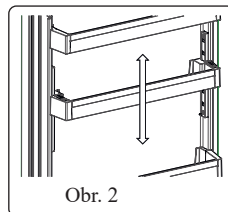

Obr. 2



POZNÁMKA:

Před přesunutím naplněné poličky ve dveřích musíte poličku přidržet pomocí tlačítka. V opačném případě by mohla polička ve dveřích v důsledku hmotnosti vyklouznout z drážek.

Tak by se mohla polička ve dveřích nebo drážky poškodit.

KAPITOLA 4. SKLADOVÁNÍ POTRAVIN

CHLADICÍ PROSTOR

- Abyste snížili vlhkost a následnou tvorbu námrazy, nikdy neumísťujte tekutiny do neutěsněných nádob. Námraza má tendenci hromadit se v nejchladnějších částech výparníku a proto je třeba provádět častější odmrazování.
- Vařené pokrmy musí zůstat zakryté, když jsou uloženy v lednici. Do chladničky nevkládejte teplá jídla. Vložte je do chladničky, až když vychladnou, v opačném případě se zvýší teplota / vlhkost uvnitř chladničky, čímž se sníží její účinnost.
- Zajistěte, aby žádné předměty nebyly v přímém kontaktu se zadní stěnou spotřebiče, protože by se mohla vytvářet námraza a obal by se přilepil na stěnu. Dvířka chladničky příliš často neotevírejte.
- Doporučujeme, aby maso a ryby byly volně zabaleny a uloženy na skleněné polici těsně nad zásuvkou na zeleninu, kde je chladnější vzduch, protože to zajišťuje nejlepší podmínky skladování.
- Ovoce a zeleninu uchovávejte v crisperu (zásuvka na ovoce a zeleninu).
- Skladování ovoce a zeleniny odděleně pomáhá tomu, aby zelenina citlivá na etylén (listová zelenina, brokolice, mrkev atd.) nebyla ovlivněna ovocem, které etylén uvolňuje (banány, broskve, meruňky, fíky atd.).
- Do chladničky nesmíte vkládat vlhkou zeleninu.
- Délka skladování všech potravin závisí na počáteční kvalitě potravin a nepřerušovaném chladicím cyklu před skladováním v chladničce.
- Voda vytékající z masa může kontaminovat jiné produkty v chladničce. Maso musíte zabalit a jakoukoli kontaminaci odstranit.
- Potravinu nevkládejte před otvory pro proudění vzduchu.
- Balené potraviny spotřebujte před doporučeným datem expirace.

Dbejte na to, aby potraviny nepřišly do styku se snímačem teploty, který je umístěn v chladicím prostoru za účelem udržování optimální teploty.

- Za normálních pracovních podmínek postačí nastavit teplotu v chladicím prostoru na +4 °C.
- Teplota chladicího prostoru by měla být v rozmezí 0 - 8 °C, čerstvé potraviny jsou při teplotě pod 0 °C ledové a hníjí a při teplotě nad 8 °C se zvyšuje množství bakterií a potraviny se kazí.
- Nevkládejte do chladničky horká jídla, nechte je zchladnout na pokojovou teplotu. Horká jídla zvyšují teplotu chladničky a mohou způsobit otravu jídlem nebo zbytečné zkažení potravin.
- Maso, ryby a podobné potraviny by měly být skladovány na polici nad přihrádkou na ovoce a zeleninu a zelenina v přihrádce na zeleninu (pokud je k dispozici).
- Aby se zabránilo křížové kontaminaci, neuchovávejte masné výrobky s ovocem a zeleninou.
- Potraviny v chladničce mají být uchovávány v uzavřených nádobách nebo v jiných vhodných obalech tak, aby do chladničky neuvolňovaly pachy a vlhkost.

Níže uvedená tabulka slouží jako stručný průvodce, který vám ukáže neúčinnější způsob, jak uložit hlavní skupiny potravin do chladničky.

Potraviny	Maximální délka skladování	Jak a kde ukládat
Ovoce a zelenina	1 týden	Zásuvka na zeleninu
Maso a ryby	2–3 dny	Zabalte do plastové fólie, sáčků nebo do vložte nádoby na maso a uložte na skleněnou polici
Čerstvý sýr	3–4 dny	Na určenou polici ve dvířkách
Másló a margarín	1 týden	Na určenou polici ve dvířkách
Produkty v lahvičích, například mléko a jogurt	Do expirace doporučené výrobcem	Na určenou polici ve dvířkách
Vejsce	1 měsíc	Na polici určené pro vejce
Vařené potraviny	2 dny	Všechny police



POZNÁMKA:

Brambory, cibule a česnek se v chladničce nesmí skladovat..

MRAZICÍ PROSTOR

- Mrazicí prostor se používá pro skladování mražených potravin, zmrazování čerstvých potravin a výrobu kostek ledu.
- Potraviny v tekuté formě by měly být zmrazeny v plastových kelímcích a jiné potraviny by měly být zmrazeny v plastových fóliích nebo sáčcích. Zabalte a řádně utěsněte čerstvé potraviny, to znamená, že obal by měl být vzduchotěsný a neměl by prosakovat. Ideální jsou speciální sáčky do mrazničky, alobal, polyetylenové sáčky a plastové nádoby.
- Čerstvé potraviny nekládejte do blízkosti zmražených potravin, neboť by mohlo dojít k rozmrazení potravin.
- Před zmrazením čerstvých potravin je rozdělte na porce, které lze najednou spotřebovat.
- Potraviny po rozmrazení spotřebujte během krátké doby.
- Při skladování mražených potravin vždy dodržujte pokyny výrobce na obalu. Nejsou-li uvedeny žádné informace, potraviny nesmí být skladovány déle než 3 měsíce od data nákupu.
- Když koupíte zmrazené potraviny, zkontrolujte, zda byly zmrazeny při vhodných podmínkách a obal není poškozený.

- Zmrazené potraviny by měly být přepravovány ve vhodných nádobách a umístěny co nejdříve do mrazničky.
- Nekupujte mražené potraviny, pokud obal vykazuje známky vlhkosti nebo neobvyklé nafouknutí. Je pravděpodobné, že byly skladovány při nevhodné teplotě a stav obsahu se zhoršil.
- Délka skladování mražených potravin závisí na pokojové teplotě, nastavení termostatu, na tom, jak často se dvířka otevírají, jaký typ potravin to je a jaká je doba nutná pro přepravu výrobku z obchodu k Vám domů. Vždy dodržujte pokyny na obalu a nikdy nepřekračujte maximální uvedenou délku skladování.
- Pokud zůstanou dvířka mrazicího prostoru delší dobu otevřená nebo nejsou správně zavřena, vytvoří se námraza, která může bránit účinné cirkulaci vzduchu. Chcete-li problém vyřešit, odpojte mrazničku a počkejte, až se odmrazí. Po úplném odmrazení mrazničku vyčistěte.
- Objem mrazicího prostoru uvedený na štítku nezahrnuje zásuvky, kryty atd.
- Rozmrazené potraviny znovu nezmrazujte. Mohlo by vám to způsobit zdravotní problémy, např. otravu jídlem.



POZNÁMKA:

Pokud se pokusíte otevřít dvířka mrazicího prostoru ihned po jejich zavření, zjistíte, že se snadno neotevřou. To je normální. Jakmile je dosaženo rovnováhy, dvířka se snadno otevřou.

- Použijte přihrádku pro rychlé mražení, chcete-li zmrazit domácí pokrmy (a všechny další potraviny, které chcete rychle zmrazit) rychleji, díky většímu mrazicímu výkonu této poličky. Přihrádka pro rychlé mražení je horní police mrazničky.



Níže uvedená tabulka slouží jako stručný průvodce, který Vám ukáže nejúčinnější způsob, jak uložit hlavní skupiny potravin do mrazicího prostoru.

MASO A RYBY	PŘÍPRAVA	MAXIMÁLNÍ DÉLKA SKLADOVÁNÍ (MĚSÍCE)
Steak	Zabalte do fólie	6–8
Jehněčí maso	Zabalte do fólie	6–8
Telečí pečeně	Zabalte do fólie	6–8
Telecí kostky	Na malé kousky	6–8
Jehněčí kostky	Na kousky	4–8
Mleté maso	V balíčcích, bez koření	1–3
Droby (kousky)	Na kousky	1–3
Boloňský salám	Musí být zabaleny, i když je v obalu	–
Kuře a krůta	Zabalte do fólie	4–6
Kachna/Husa	Zabalte do fólie	4–6
Jelen, zajíc, divoký kanec	V porcích po 2,5 kg nebo jako filety	6–8
Čerstvé ryby (losos, kapr, sumec)	Po očištění a vykuchání rybu opláchněte a osušte. Je-li třeba, odřízněte ocasní ploutev a hlavu.	2
Libové ryby (okoun, platýs, kambala)		4
Tučné ryby (tuňák, makrela, lufara, ančovičky)		2–4

MASO A RYBY	PŘÍPRAVA	MAXIMÁLNÍ DÉLKA SKLADOVÁNÍ (MĚSÍCE)
Korýši	Očištění a v sáčcích	4-6
Kaviár	Ve vlastním obalu, hliníkovém nebo plastovém	2-3
Šneci	Ve slané vodě nebo v hliníkové nebo plastové nádobě	3



POZNÁMKA:

Maso by mělo být po rozmrazení tepelně upraveno. Pokud se maso po rozmrazení tepelně neupraví, nesmí být znovu zmrazeno.

ZELENINA A OVOCE	PŘÍPRAVA	MAXIMÁLNÍ DÉLKA SKLADOVÁNÍ (MĚSÍCE)
Fazolové lusky a fazole	Omyjte, nakrájejte na malé kousky a uvařte ve vodě	10-13
Fazole	Propláchněte a uvařte ve vodě	12
Zelí	Očistěte a uvařte ve vodě	6-8
Mrkev	Očistěte, nakrájejte na plátky a uvařte ve vodě	12
Paprika	Odstraňte stopku, rozřízněte na poloviny, vyjměte semínka a uvařte ve vodě	8-10
Špenát	Propláchněte a uvařte ve vodě	6-9
Květák	Odstraňte listy, květák nakrájejte na kousky, na chvíli ponořte do vody s několika kapkami citrónu	10-12
Lilek	Po omytí nakrájejte na 2 cm kousky	10-12
Kukuřice	Očistěte a zabalte jako klas nebo zrna	12
Jablko a hruška	Oloupejte a nakrájejte	8-10
Meruňka a broskev	Rozkrojte na poloviny a vyjměte pecku	4-6
Jahoda a borůvka	Omyjte a očistěte	8-12
Vařené ovoce	Do nádoby přidejte 10 % cukru	12
Švestky, třešně, višně	Omyjte a očistěte	8-12

	DÉLKA SKLADOVÁNÍ (MĚSÍCE)	DÉLKA ROZMRAZOVÁNÍ PŘI POKOJOVÉ TEPLOTĚ (HODINY)	DÉLKA ROZMRAZOVÁNÍ V TROUBĚ (MINUTY)
Chléb	4–6	2–3	4–5 (220–225 °C)
Sušenky	3–6	1–1,5	5–8 (190–200 °C)
Pečivo	1–3	2–3	5–10 (200–225 °C)
Koláč	1–1,5	3–4	5–10 (200–225 °C)
Listové těsto	2–3	1–1,5	5–8 (190–200 °C)
Pizza	2–3	2–4	15–20 (200 °C)

MLÉČNÉ PRODUKTY	PŘÍPRAVA	DÉLKA SKLADOVÁNÍ (MĚSÍCE)	SKLADOVACÍ PODMÍNKY
Balené (homogenizované) mléko	Ve vlastním obalu	2–3	Čisté mléko – ve vlastním obalu
Sýr – kromě tvarohu	Na plátky	6–8	Pro krátkodobé skladování lze použít původní obal. Pro dlouhodobější skladování je třeba jej zabalit do fólie.
Máslo, margarín	Ve vlastním obalu	6	

KAPITOLA 5. ČIŠTĚNÍ A ÚDRŽBA



Spotřebič před čištěním odpojte od napájení.



Spotřebič nečistěte tekoucí vodou.



K čištění spotřebiče nepoužívejte abrazivní prostředky, čisticí prostředky ani mýdla. Po umytí opláchněte čistou vodou a pečlivě vysušte. Po dokončení čištění znovu zapojte spotřebič do elektrické sítě suchýma rukama.

- Dbejte na to, aby mycí voda nevnikla do krytu žárovky a dalších elektrických součástí.
- Prostor spotřebiče je nutno pravidelně čistit pomocí roztoku jedlé sody a vlažné vody.
- Příslušenství čistěte samostatně v ruce mýdlem a vodou. Neumývejte příslušenství v myčce nádobí.
- Kondenzátor čistěte kartáčem nejméně dvakrát ročně. To Vám pomůže ušetřit náklady na energii a zvýšit produktivitu.



BĚHEM ČIŠTĚNÍ MUSÍ BÝT SPOTŘEBIČ ODPOJEN OD NAPÁJENÍ.

ODMRAZOVÁNÍ

- Váš spotřebič provádí automatické odmrazování. Voda nahromaděná v důsledku odmrazování prochází skrz sběrač vody, stéká do zásobníku na vodu na zadní straně spotřebiče a tam se odpaří.
- Před čištěním zásobníku na vodu se ujistěte, že jste odpojili spotřebič od elektrické sítě.
- Zásobník na vodu vyjměte odstraněním šroubů (pokud má šrouby). V určených časových intervalech očistěte vodou s čisticím prostředkem. Zamezíte tím tvorbě pachů.

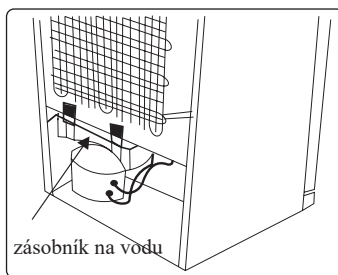

VÝMĚNA LED OSVĚTLENÍ

Chcete-li vyměnit kteroukoli z LED diod, kontaktujte nejbližší autorizované servisní středisko.



POZNÁMKA:

Počet a umístění LED pásků se může lišit v závislosti na modelu.

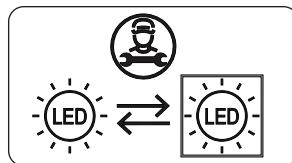

Pokud je výrobek vybaven LED lampou

Tento výrobek obsahuje světelný zdroj energetické třídy <E>.

Pokud je produkt vybaven LED páskami nebo LED kartami

Tento výrobek obsahuje světelný zdroj energetické třídy <F>.

KAPITOLA 6. DOPRAVA A PŘEMÍSTĚNÍ

PŘEPRAVA A PŘEMÍSTĚNÍ

- Pro přemístění je třeba uchovat původní obal a pěnu (volitelné).
- Spotřebič musíte upevnit v obalu pomocí pásů nebo silných kabelů a postupovat dle pokynů pro přepravu, které jsou na obalu.
- Před přemístěním nebo přepravou vyjměte všechny pohyblivé části nebo je připevněte ve spotřebiči pomocí pásů, aby během přemísťování a přepravy nedošlo k narázům.



Spotřebič vždy přenášejte ve svislé poloze.

KAPITOLA 7. NEŽ SE OBRÁTÍTE NA POPRODEJNÍ SERVIS

Chyby

Chladnička vás varuje, pokud teplota v chladničce a mrazničce klesne na nesprávnou úroveň nebo když dojde k problému se spotřebičem. Výstražné kódy se zobrazí na mrazničce a chladničce.

TYP CHYBY	VÝZNAM	PROČ	CO DĚLAT
E01	Výstražný senzor		Zkontaktujte co nejdříve servis.
E02	Výstražný senzor		Zkontaktujte co nejdříve servis.
E03	Výstražný senzor		Zkontaktujte co nejdříve servis.
E06	Výstražný senzor		Zkontaktujte co nejdříve servis.
E07	Výstražný senzor		Zkontaktujte co nejdříve servis.
E08	Upozornění na nízké napětí	Elektrické napájení zařízení kleslo pod 170 V.	<ul style="list-style-type: none"> – Nejedná se o selhání zařízení, tato chyba pomáhá, aby se zabránilo poškození kompresoru. – Napětí je třeba zvýšit zpět na požadovanou úroveň <p>Pokud se toto varování neustále opakuje, je třeba zkontaktovat autorizovaného technika.</p>
E09	Mraznička není dostatečně vychlazená	Pravděpodobně z důvodu luhodobého výpadku napájení.	<ol style="list-style-type: none"> 1. Teplotu v mrazničce nastavte na nižší hodnoty nebo nastavte super mrazení. To by mělo odstranit oznámení chyby, jakmile bude požadována teplota dosažena. Zavřete dveře, aby se urychlil čas dosažení správné teploty. 2. Vyjměte veškeré výrobky, které se během této chyby rozmrazily. Musíte je spotřebovat v krátkém časovém úseku. 3. Do mrazničky nepřidávejte žádné čerstvé potraviny, dokud není dosažena správná teplota a chyba nezmizí. <p>Pokud se toto varování neustále opakuje, je třeba zkontaktovat autorizovaného technika.</p>

TYP CHYBY	VÝZNAM	PROČ	CO DĚLAT
E10	Lednička není dostatečně vychlazená	<p>Pravděpodobně z důvodu:</p> <ul style="list-style-type: none"> – Dlouhodobého výpadku napájení. – Do ledničky bylo vloženo teplé jídlo. 	<ol style="list-style-type: none"> 1. Teplotu v ledničce nastavte na nižší hodnoty nebo nastavte super chlazení. To by mělo odstranit oznámení chyby, jakmile bude požadována teplota dosažena. Zavřete dveře, aby se urychlil čas dosažení správné teploty. 2. Prosim, uvolněte místo před otvory kanálu vzduchového rozvodu a vyhněte se umístění potravin v blízkosti senzoru. Pokud se toto varování neustále opakuje, je třeba zkontaktovat autorizovaného technika.
E11	Příliš nízká teplota v ledničce	Různé	<ol style="list-style-type: none"> 1. Zkontrolujte, zda je ukazatel režimu super chlazení aktivován. 2. Snižte teplotu v ledničce. 3. Zkontrolujte, zda jsou ventily průchozí a nejsou ucpané. <p>Pokud se toto varování neustále opakuje, je třeba zkontaktovat autorizovaného technika.</p>

Pokud narazíte na problém s Vaším spotřebičem, před kontaktováním poprodejního servisu zkontrolujte následující položky

Váš spotřebič nefunguje

Zkontrolujte, zda:

- Je napájen
- Je zástrčka správně zasunutá do zásuvky
- Se nepřepálila síťová pojistka nebo pojistka zástrčky
- Není zásuvka vadná. Chcete-li to zkontrolovat, zapojte do stejné zásuvky další funkční zařízení.

Výkon spotřebiče je slabý

Zkontrolujte, zda:

- Není spotřebič přetížený
- Jsou dvířka řádně zavřená
- Na kondenzátoru není prach
- Vzadu a po stranách je dostatek místa.

Váš spotřebič je při provozu hlučný

Normální zvuky

Praskání:

- Během automatického odmrazování
- Když se spotřebič zahřeje nebo zchladí (z důvodu expanze materiálu).

Krátké praskání:

Tento zvuk zaslechnete, když termostat zapne a vypne kompresor.

Zvuk motoru:

Tento zvuk značí, že kompresor funguje normálně. Při prvním zapnutí může kompresor krátkodobě vydávat větší hluk.

Zvuk bubláni a šplouchání:

Tento zvuk je způsoben průtokem chladiva v trubicích systému.

Zvuk proudění vody:

Tento zvuk je způsoben vodou, která teče do odpařovací nádoby. Tento zvuk je během odmrazování normální.

Zvuk větru:

U některých modelů chladnička vydává tento zvuk při normálním provozu v důsledku cirkulace vzduchu

Okraje spotřebiče, které jsou v kontaktu se spojem dvířek jsou teplé

To je normální, zejména v létě (teplé období), povrchy, které jsou v kontaktu se spojem dvířek, se během provozu kompresoru zahřívají.

Uvnitř spotřebiče se hromadí vlhkost**Zkontrolujte, zda:**

- Jsou všechny potraviny řádně zabalené. Jsou nádoby před vložením do spotřebiče suché.
- Dvířka spotřebiče se často otevírají. Vlhkost v místnosti se při otevírání dvířek dostane do spotřebiče. Vlhkost se hromadí rychleji, když dvířka otevíráte častěji, zejména, je-li vlhkost v místnosti vysoká.

Dvířka se neotevřou ani nezavřou správně**Zkontrolujte, zda:**

- Zavírání dvířek brání potraviny nebo obaly
- Jsou spoje dvířek opotřebované nebo poškozené
- Váš spotřebič je na rovném povrchu.
- Kompresor může běžet hlasitě nebo se u některých modelů během provozu za určitých podmínek může zvýšit hluk kompresoru/chladničky, takže je výrobek poprvé zapojen do zásuvky v závislosti na změně okolní teploty nebo změně použití. To je normální; když chladnička dosáhne požadované teploty, hluk se automaticky sníží.

Doporučení

- Pokud je spotřebič vypnutý nebo odpojený od elektrické sítě, počkejte nejméně 5 minut před připojením nebo opětovným spuštěním spotřebiče, aby nedošlo k poškození kompresoru.
- Pokud nebudete spotřebič používat delší dobu (např. během dovolené), odpojte jej od elektrické sítě. Spotřebič vyčistěte v souladu s pokyny v části "Čištění" a nechte dvířka otevřená, abyste tak zabránili hromadění vlhkosti a zápachu.
- Pokud problém přetrvává i poté, co jste dodrželi všechny výše uvedené pokyny, obraťte se na nejbližší autorizovaný servis.
- Zakoupený spotřebič je určen pouze pro domácí použití. Nehodí se pro komerční použití. Pokud uživatel použije spotřebič způsobem, který je v rozporu s uvedenými funkcemi, zdůrazňujeme, že výrobce a prodejce nenesou odpovědnost za žádnou opravu ani selhání v rámci záručního období.

KAPITOLA 8. TIPY PRO ÚSPORU ENERGIE

1. Umístěte spotřebič v chladném a dobře větraném prostoru, nikoli na přímém slunečním světle či v blízkosti zdroje tepla (radiátoru nebo sporáku). V opačném případě použijte izolační desku.
2. Horké potraviny a nápoje nechte před vložením do spotřebiče vychladnout.
3. Pokud je to možné, potraviny nechte rozmrazit v chladicím prostoru. Nízká teplota zmrazených potravin pomůže zchladit chladicí prostor. To ušetří energii. Rozmrazování potravin mimo spotřebič způsobí ztráty energie.
4. Nápoje a jiné tekutiny by měly být ve spotřebiči zakryté. Pokud tomu tak není, vlhkost uvnitř spotřebiče se zvýší a spotřebič spotřebovává více energie. Nápoje a tekutiny rovněž zakrývají kvůli zachování vůně a chuti.
5. Dvířka nenechávejte dlouho otevřená ani je neotevírejte příliš často, neboť kvůli teplému vzduchu, který se do prostoru dostane, se bude muset zbytečně často zapínat kompresor.
6. Udržujte kryty různých teplotních oddílů (příhrádka na zeleninu, chladicí prostor, pokud jsou k dispozici) zavřené.
7. Těsnění dvířek musí být čisté a tvárné. V případě opotřebení těsnění vyměňte.

KAPITOLA 9. TECHNICKÉ ÚDAJE

Technické údaje jsou uvedeny na typovém štítku uvnitř spotřebiče a na energetickém štítku.

QR kód na energetickém štítku dodávaném se spotřebičem poskytuje webový odkaz na informace týkající se výkonu spotřebiče v databázi EU EPREL.

Uchovejte si energetický štítek pro referenční potřeby s návodem k použití a všemi ostatními dokumenty dodanými s tímto spotřebičem.

Rovněž lze tyto informace nalézt v databázi EPREL prostřednictvím odkazu <https://eprel.ec.europa.eu> a pomocí názvu modelu a výrobního čísla, které naleznete na typovém štítku spotřebiče.

Podrobné informace o energetickém štítku naleznete na adrese www.theenergylabel.eu.

KAPITOLA 10. INFORMACE PRO ZKUŠEBNÍ INSTITUTY

Instalace a příprava tohoto spotřebiče pro jakékoliv ověřování EcoDesign musí vyhovovat normě EN 62552. Požadavky na větrání, rozměry výklenku a minimální vzdálenosti zadní části od stěn musí odpovídat hodnotám uvedeným v tomto návodu k použití v ČÁSTI 1. Ohledně dalších informací včetně plnicích plánů se obraťte na výrobce.

KAPITOLA 11. PÉČE O ZÁKAZNÍKY A SERVIS

Používejte pouze originální náhradní díly. Při kontaktu se servisním střediskem se ujistěte, že máte k dispozici následující údaje: Model, výrobní číslo (PNC), sériové číslo.

Tyto informace jsou uvedeny na typovém štítku. Typový štítek se nachází uvnitř chladicího prostoru dole na levé straně.

Původní náhradní díly pro některé specifické součástky, v závislosti na typu součástky, budou k dispozici po dobu minimálně 7 nebo 10 let od vystavení na trhu poslední jednotky daného modelu.

Navštivte naše stránky:
WWW.KERNAU.COM

KAPITOLA 12. LIKVIDACE OPOTŘEBOVANÝCH ZAŘÍZENÍ

Toto zařízení bylo navrženo a vyrobeno z vysoce jakostních materiálů a komponent, které jsou vhodné k opakovanému využití.

Symbol přeškrtnuté popelnice umístěný na výrobku (obr. A) znamená, že výrobek musí být před odevzdáním do sběrný roztríděn v souladu s ustanoveními Směrnice Evropského parlamentu a Rady 2012/19/EU. Pokud je na výrobku umístěn symbol přeškrtnuté popelnice (obr. B), znamená to, že výrobek obsahuje baterie, které musí být před odevzdáním do sběrný vyjmuty v souladu s ustanovením Směrnice Evropského parlamentu a Rady 2006/66/ES. Taková značka informuje, že elektrická a elektronická zařízení i baterie (pokud jsou použity) nemohou být po použití zlikvidovány společně s jinými odpady pocházejícími z domácností.

Uživatel je povinen předat spotřebované zařízení a baterie (pokud jsou použity) do sběrem použitého elektrického a elektronického odpadu a baterií (pokud se vyskytují). Sběrný takových odpadů, včetně sběrem opotřebovaného zařízení, provozovatelé zpracujících provozů, distributorů (obchody), provozovatelé sběrem tříděných komunálních odpadů (obecní jednotky) a jiné jednotky stanovené v zákonech tvoří příslušný systém umožňující odevzdání takového zařízení.

Správná likvidace spotřebovaného zařízení a baterií (v případě použití) zabrání škodlivému působení na zdraví a životní prostředí vlivem obsahu nebezpečných látek a nesprávného skladování a zpracování takového spotřebiče. Domácnosti hrají důležitou roli při přispívání k opětovnému použití a využití, včetně recyklace spotřebovaného zařízení a v této fázi se formují základy, které mají vliv na zachování společných hodnot, jakým je čisté životní prostředí. Domácnosti jsou také jedním z větších uživatelů drobného zařízení a rozumné zacházení s nimi má v této fázi vliv na získávání druhotných surovin.

V případě nevhodné likvidace tohoto zařízení mohou být uloženy pokuty v souladu s lokální legislativou. Pokud má zařízení zámeček, je nutné ho pro zachování bezpečnosti všech osob, které mohou mít kontakt se zařízením, demontovat.

Některé ledničky a mrazničky mají izolační materiál a chladicí médium z CFC. Proto je nutné zachovat zvláštní opatrnost, aby nedošlo ke znečištění životního prostředí, když budete svou starou ledničku likvidovat.



obr. A



obr. B

KERNAU

ІНСТРУКЦІЯ КОРИСТУВАЧА
МОРОЗИЛЬНА КАМЕРА-ХОЛОДИЛЬНИК
KBR 17235 NF MC

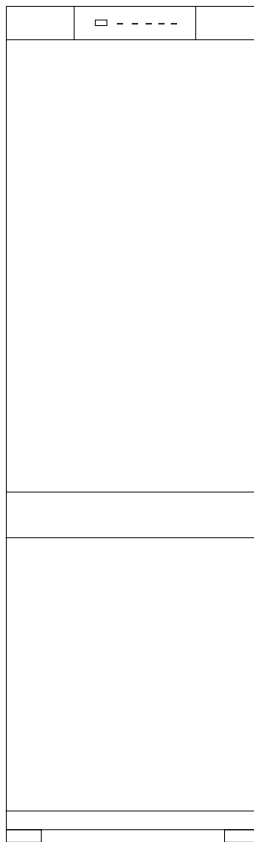

Дякуємо Вам за вибір цього продукту.

У цьому Посібнику користувача міститься важлива інформація щодо техніки безпеки та інструкції з експлуатації та технічного обслуговування Вашого приладу. Перш ніж користуватися своїм пристроєм, просимо вас прочитати цей Посібник користувача та зберегти цю книгу для подальшого використання.

Зображення	Підпис під ілюстрацією	Опис товару
	ПОПЕРЕДЖЕННЯ	Ризик серйозних травм або смерті
	РИЗИК УРАЖЕННЯ ЕЛЕКТРИЧНИМ СТРУМОМ	Небезпечна напруга
	ВОГОНЬ	Ризик виникнення пожежі
	УВАГА	Ризик травмування або завдання матеріальної шкоди
	ВАЖЛИВО / ПРИМІТКА	Інформація стосовно правильної роботи системи
	Прочитайте інструкції.	

ЗМІСТ

РОЗДІЛ 1. Вказівки щодо техніки безпеки	97
Загальні попередження	97
Застереження щодо встановлення.....	100
Під час експлуатації	101
РОЗДІЛ 2. Частини та відсіки пристрою	104
Розміри.....	105
РОЗДІЛ 3. Відомості щодо використання	106
Інформація про технологію охолодження нового покоління	106
Дисплей і панель керування	106
Експлуатація холодильника	107
Режим швидкого заморожування	107
Режим швидкого охолодження.....	107
Економічний режим	108
Режим відпустки	109
Режим охолодження напоїв.....	109
Для чого призначений цей режим?.....	109
Як ним користуватися?.....	109
Налаштування температури морозильної камери	110
Режим екранної заставки.....	110
Налаштування температури холодильного відділення	111
Режим очікування.....	112
Попередження щодо налаштувань температури	112
Комплектуючі.....	113
Піднос для льоду (У деяких моделях).....	113
Зона свіжості (У деяких моделях)	114
Регульована дверна полиця (У деяких моделях).....	115
РОЗДІЛ 4. Розташування продуктів у пристрої	115
Холодильна камера	115
Морозильна камера	117
РОЗДІЛ 5. Очищення та технічне обслуговування	120
Розморожування	120
Заміна LED-освітлення	121
РОЗДІЛ 6. Транспортування та розташування.....	121
Транспортування та встановлення на інше місце.....	121
РОЗДІЛ 7. Перед викликом сервісної служби	121
РОЗДІЛ 8. Поради щодо економії енергії	124
РОЗДІЛ 9. Технічні дані	125
РОЗДІЛ 10. Інформація для організацій, які здійснюють випробування	125
РОЗДІЛ 11. Технічна підтримка й обслуговування клієнтів	125
РОЗДІЛ 12. Утилізація використаних пристроїв	126

РОЗДІЛ 1. ВКАЗІВКИ ЩОДО ТЕХНІКИ БЕЗПЕКИ

ЗАГАЛЬНІ ПОПЕРЕДЖЕННЯ

Уважно прочитайте посібник користувача.



ПОПЕРЕДЖЕННЯ:

Слідкуйте за тим, щоб у вентиляційних отворах корпусу та внутрішній конструкції не було сторонніх предметів.



ПОПЕРЕДЖЕННЯ:

Не застосовуйте механічні пристрої та інші засоби для прискорення процесу розморожування окрім тих, які рекомендує виробник.



ПОПЕРЕДЖЕННЯ:

Не використовуйте електричні прилади у відсіках для зберігання харчових продуктів, окрім рекомендованих виробником пристрою.



ПОПЕРЕДЖЕННЯ:

Не допускайте пошкодження холодильного контуру.



ПОПЕРЕДЖЕННЯ:

Розмішуючи прилад, не допускайте заземлення або пошкодження шнуру живлення.



ПОПЕРЕДЖЕННЯ:

Не розташовуйте багатомісні розетки або переносні джерела живлення з заднього боку приладу.



ПОПЕРЕДЖЕННЯ:

Щоб уникнути небезпеки через нестійкість пристрою, він має бути встановлений у відповідності з інструкціями.



Якщо у приладі використовується холодильний агент R600a (це можна дізнатися з інформації на етикетці на холодильнику), необхідно дотримуватися обережності під час транспортування та монтажу, щоб уникнути пошкодження

деталей приладу, що містять холодинний агент. Хоча R600a є екологічно безпечним природним газом, він є вибухонебезпечним, і в разі його витікання через пошкодження деталей холодинного контуру слід не допускати використання відкритого полум'я або джерел тепла поблизу холодинника та провітрити приміщення, в якому розташовано прилад, протягом кількох хвилин.

- Під час перенесення та розташування холодинника необхідно слідкувати за тим, щоб не пошкодити холодинний контур.
- Не зберігайте в цьому пристрої вибухові речовини, такі як аерозольні балони з горючим паливом.
- Цей прилад призначений для використання в домашніх або подібних умовах, як-от:
 - у кухонних куточках магазинів, офісів та інших робочих середовищ
 - домашніх господарствах та клієнтами в готелях, мотелях та інших житлових приміщеннях
 - у місцях ночівлі з сніданком
 - у місцях громадського харчування та аналогічних неторговельних закладах.
- Якщо штепсель холодинника не підходить до розетки, його повинен замінити виробник, його агент з обслуговування або спеціаліст аналогічної кваліфікації, щоб уникнути небезпеки.
- Цей прилад не призначено для використання людьми (включаючи дітей) із обмеженими фізичними, сенсорними або розумовими здібностями, а також тими, які мають недостатній досвід та знання, окрім тих випадків, коли вони користуються приладом під наглядом або керівництвом особи, яка відповідає за їхню безпеку.
- Слідкуйте за тим, щоб діти не гралися з приладом. До шнура живлення цього холодинника був приєднаний спеціальний штепсель із заземленням. Цей штепсель можна вмикати лише у заземлену розетку, обладнану плавким запобіжником щонайменше на 16 амперів.
- Якщо у вашому будинку немає такої розетки, зверніться до уповноваженого електрика для встановлення такої. Цей

прилад можуть використовувати діти старші 8 років та особи зі зниженими фізичними, сенсорними та ментальними можливостями або котрим бракує досвіду та знань, якщо їм забезпечено нагляд та інструкції щодо безпечного користування приладом і якщо вони розуміють можливу небезпеку. Діти не повинні бавитися з приладом.

Чищення та обслуговування не повинні робити діти без нагляду.

- Дітям від 3 до 8 років дозволяється завантажувати та розвантажувати холодильник. Не передбачено виконання дітьми будь-яких операцій з очистки або обслуговування приладу, не передбачено використання приладу дітьми у ранньому віці (від 0 до 3 років), діти молодшого віку (від 3 до 8 років) можуть користуватися приладом під постійним наглядом дорослих, діти старшого віку (від 8 до 14 років), а також люди з фізичними вадами можуть безпечно користуватись пристроєм під належним доглядом або після детальних роз'яснень щодо умов користування приладом. Не передбачено використання приладу людьми з важкими фізичними вадами без постійного нагляду.
- Якщо шнур живлення пошкоджений, то, щоб запобігти враженню електричним струмом, його повинен замінити виробник, його технічний представник або спеціаліст аналогічної кваліфікації.
- Цей прилад не призначено для використання на висоті понад 2000 м над рівнем моря.

Щоб уникнути забруднення їжі дотримуйтесь наступних інструкцій:

- Відкривання дверей упродовж тривалого проміжку часу може призвести до суттєвого підвищення температури у відділеннях приладу.
- Виконуйте регулярну очистку поверхонь, що вступають у контакт з їжею, а також доступних для очищення систем зливу.
- Зберігайте сире м'ясо або рибу у спеціальних контейнерах холодильника, щоб запобігти їх контакту або потрапляння крапель на інші продукти.
- Морозильні камери, позначені двома зірочками призначені для

зберігання попередньо заморожених продуктів, зберігання або виготовлення морозива чи кубиків льоду.

- Морозильні камери, позначені однією, двома або трьома зірочками не призначені для заморожування свіжих продуктів.
- У разі, якщо холодильник лишається пустим на протязі тривалого часу, розморозьте, помийте та висушіть прилад і лишіть двері відчиненими, щоб запобігти утворенню плісняви всередині приладу.

ЗАСТЕРЕЖЕННЯ ЩОДО ВСТАНОВЛЕННЯ

Перед використанням холодильника слід звернути увагу на викладену нижче інформацію.

- Робоча напруга холодильника становить 220–240 В за частоти 50 Гц.
- Після встановлення до вилки має залишитися вільний доступ.
- При першому вмиканні пристрою може з'явитися запах. Він зникне, щойно холодильник почне охолоджуватися.
- Перед під'єднанням пристрою до мережі живлення впевніться, що вказана на паспортній табличці напруга відповідає параметрам мережі живлення.
- Перед тим, як вставити вилку в розетку, впевніться, що розетка має надійне заземлення. Якщо розетка не має контакту заземлення або вилка не відповідає розетці, ми рекомендуємо звернутися за допомогою до кваліфікованого електрика.
- Прилад повинен під'єднуватися до правильно встановленої розетки із запобіжником. Джерело живлення (змінний струм) і напруга у точці під'єднання повинні збігатися із даними на табличці на пристрої (табличка знаходиться на лівій внутрішній стороні приладу).
- Виробник не несе відповідальності за пошкодження, що сталися внаслідок використання приладу без належного заземлення.
- Холодильник слід ставити в місці, де на нього не потраплятимуть прямі сонячні промені.
- Прилад не можна використовувати поза приміщенням та залишати під дощем.
- Прилад має бути розташований на відстані щонайменше 50

см від кухонних плит, газових печей та радіаторів опалення та щонайменше 5 см від електричних плит.

- Якщо холодильник розташовано поряд з морозильним апаратом глибокого заморожування, між ними має бути відстань не менше 2 см, щоб запобігти конденсації на зовнішній поверхні.
- Не накривайте корпус та верхню частину холодильника тканиною. Це впливає на ефективність роботи холодильника.
- Не ставте на холодильник будь-які предмети. Холодильник слід ставити в належному місці, щоб над ним був вільний простір щонайменше 15 см у висоту.
- Не кладіть на цей пристрій важкі речі.
- Перед використанням ретельно вимийте пристрій, особливо всередині (див. розділ «Чищення та обслуговування»).
- Перед використанням холодильника вимийте всі деталі теплою водою з додаванням чайної ложки харчової соди, а потім промийте чистою водою і висушіть. Після чищення встановіть усі деталі на місце.
- Процедура встановлення на кухні викладена у Посібнику зі встановлення. Цей виріб призначений лише для використання у стандартних кухонних меблях.

ПІД ЧАС ЕКСПЛУАТАЦІЇ

- Для живлення приладу не використовуйте спарені розетки чи подовжувальний шнур.
- Не використовуйте шнур живлення, якщо він пошкоджений або зношений.
- Не згинайте та не скручуйте шнур живлення, тримайте його подалі від гарячих поверхонь.
- Не користуйтеся перехідниками.
- Після установки переконайтеся, що кабель живлення не затиснений під приладом.
- Цей прилад призначений для використання дорослими, не дозволяйте дітям гратися з приладом чи кататися, висячи на його дверях.
- Не вставляйте вилку в розетку та не виймайте її вологими руками – це може призвести до ураження електричним струмом!
- Не кладіть скляні пляшки або банки з напоями у морозильну камеру. Пляшки або банки можуть луснути.

- З метою безпеки не зберігайте у холодильнику вибухонебезпечні або легкозаймисті речовини. Пляшки з високим вмістом алкоголю необхідно щільно закрити й розташувати в холодильній камері вертикально.
- Коли дістаєте лід з морозильної камери, не торкайтеся до нього – лід може спричинити обмороження та/або порізи шкіри.
- Не торкайтеся заморожених продуктів вологими руками! Не вживайте в їжу морозиво та кубики льоду, щойно вийняті з морозильної камери!
- Розморожені продукти харчування не можна повторно заморозувати. Це може заподіяти шкоду здоров'ю, наприклад, спричинити харчове отруєння.

Старі та несправні холодильники

- Якщо у старому холодильнику є замок для блокування дверей, слід зняти або вивести з ладу замок перед викиданням холодильника, щоб уникнути нещасного випадку, в разі якщо дитина потрапить у пастку, замкнувши себе всередині приладу.
- Старі холодильники містять ізоляційний матеріал та холодильний агент, до складу якого входить ХФВ. Тому, викидаючи старий холодильник, дбайте про те, щоб не зашкодити довкіллю.

Декларація про відповідність нормам ЄС

Ми заявляємо, що наша продукція відповідає діючим європейським директивам, рішенням, нормам та вимогам, викладеним у наведених стандартах.

Утилізації старого пристрою

Символ на виробках або на упаковці вказує на те, що цей виріб не можна вважати побутовими відходами. Замість цього його необхідно передати до відповідного пункту збору для переробки електричного та електронного обладнання.

Забезпечуючи належну утилізацію цього виробу, ви допоможете запобігти потенційним негативним наслідкам для навколишнього середовища та здоров'я людей, які в іншому випадку могли бути спричинені невідповідним поводженням з відходами цього виробу. Для отримання більш детальної інформації щодо переробки цього виробу, будь ласка, зв'яжіться з місцевою муніципальною агенцією, службою утилізації побутових відходів або магазином, у якому ви придбали продукт

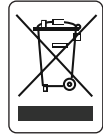

Упаковка та навколишнє середовище

Пакувальні матеріали захищають ваш апарат від пошкоджень, які можуть виникнути під час транспортування. Пакувальні матеріали екологічно чисті, оскільки вони підлягають вторинній переробці. Використання переробленого матеріалу зменшує споживання сировини та, отже, зменшує утворення відходів.

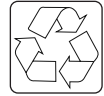

ПРИМІТКИ:

- Уважно прочитайте цей посібник перед встановленням та використанням приладу. Виробник не несе відповідальності за збитки, що сталися через неналежне використання приладу.
- Дотримуйтеся всіх інструкцій, наведених на приладі та в посібнику, та зберігайте цей посібник в надійному місці, щоб мати змогу звернутися до нього в майбутньому для вирішення можливих проблем.
- Цей прилад призначений для побутового використання. Він може використовуватися лише в домашньому господарстві та за своїм призначенням. Він не призначений для комерційного чи загального користування. Таке використання призведе до скасування гарантії на прилад, і компанія-виробник не нестиме відповідальності за можливі збитки.
- Цей прилад призначений для побутового використання і придатний лише для охолодження та зберігання продуктів харчування. Він не призначений для комерційного чи загального користування та/або зберігання речовин, відмінних від продуктів харчування. Компанія-виробник не несе відповідальності за збитки, що можуть статися через неналежне використання.

РОЗДІЛ 2. ЧАСТИНИ ТА ВІДСІКИ ПРИСТРОЮ



В цій презентації представлена інформація лише про компоненти пристрою. Компоненти можуть відрізнятися залежно від моделі.

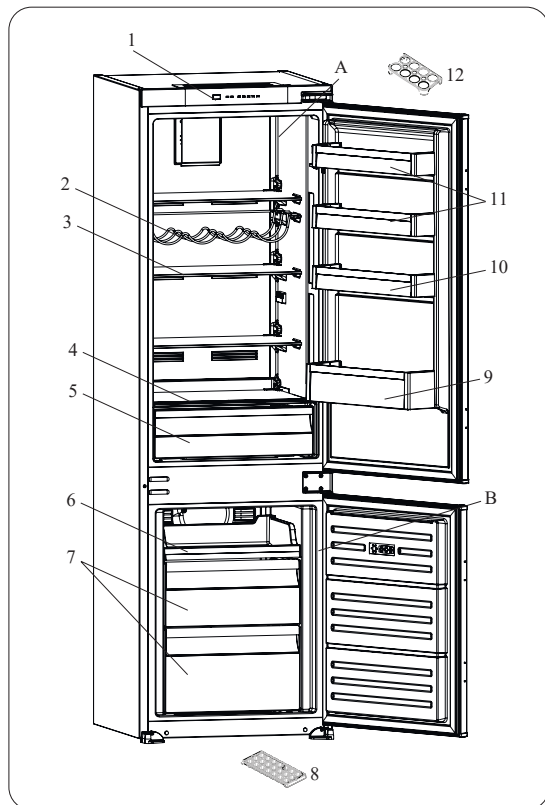

- A) Холодильна камера
- B) Морозильна камера
- 1) Дисплей та панель управління
- 2) Винна шафа *
- 3) Полиці холодильника
- 4) Кришка контейнерів для фруктів та овочів
- 5) Контейнери для фруктів та овочів
- 6) Відкидна кришка морозильної камери / Верхній кошик морозильної камери
- 7) Контейнер для заморожування
- 8) Лоток для льоду
- 9) Полиця для пляшок
- 10) Регульована полиця на дверцятах / Полиця на дверях
- 11) Верхня полиці
- 12) Лоток для яєць
- * У деяких моделях



ЗАГАЛЬНІ ВІДОМОСТІ:

Відділення для свіжих продуктів (Холодильник):

Найефективніше використання електроенергії забезпечується в конфігурації, коли ящики розташовано в нижній частині холодильної камери, а полиці рівномірно розподілено за обсягом. Положення відсіків на дверцятах не впливає на споживання енергії.

Морозильне відділення (Морозильна камера):

Найефективніше використання електроенергії забезпечується в конфігурації, коли ящики та корзини розташовані одна над одною.

РОЗМІРИ

* 1770 - 1778 for metal top cover

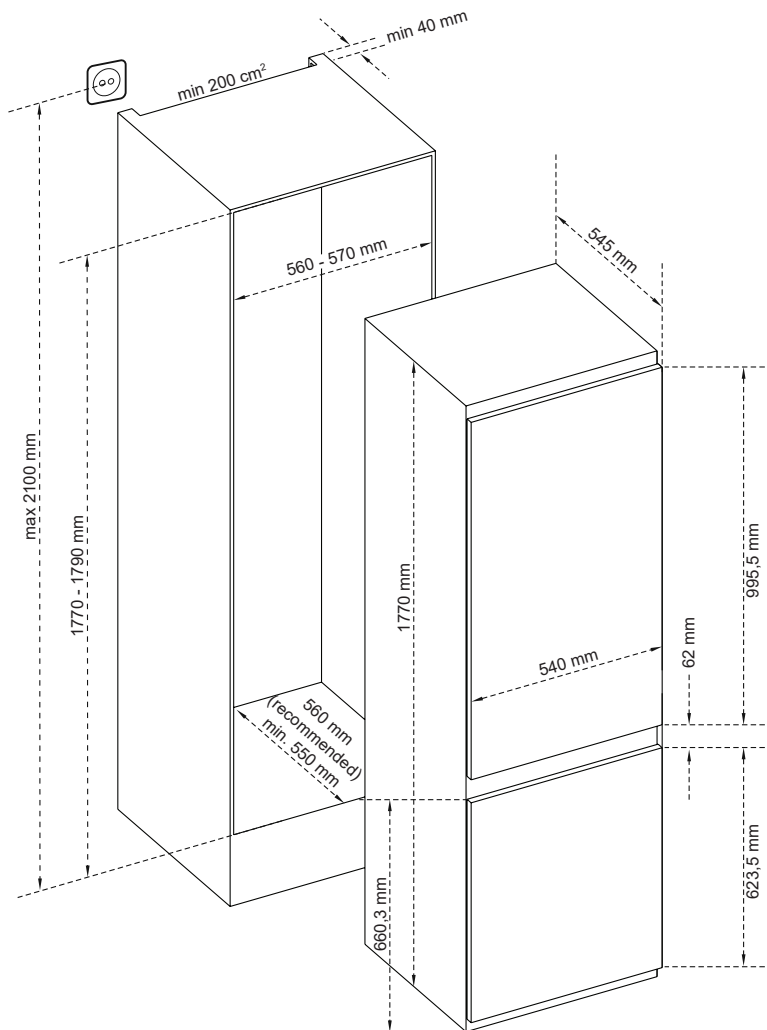

РОЗДІЛ 3. ВІДОМОСТІ ЩОДО ВИКОРИСТАННЯ

ІНФОРМАЦІЯ ПРО ТЕХНОЛОГІЮ ОХОЛОДЖЕННЯ НОВОГО ПОКОЛІННЯ

Холодильники-морозильники, в яких використовується технологія охолодження нового покоління, працюють за іншим принципом, ніж звичайні апарати. У звичайних холодильниках-морозильниках волога, що міститься в повітрі, яке потрапляє всередину, та випаровується з продуктів, перетворюється в морозильній камері на іній. Щоб розтопити, або розморозити цей іній, потрібно вимкнути холодильник із розетки. Щоб під час розморожування зберегти продукти холодними, їх потрібно перенести у інше місце; також користувачу доводиться видаляти залишки льоду та накопичений іній. У холодильниках з новою технологією охолодження морозильна камера працює зовсім інакше. Вентилятор переміщує по морозильній камері потоки холодного сухого повітря. Завдяки потокам холодного повітря, які проходять по всій камері, навіть у проміжках між полицями, продукти охолоджуються рівномірно та у належний спосіб. Іній не утворюється.

Холодильна камера за конфігурацією майже така, як і морозильна. Повітря, яке приводиться в рух вентилятором, розміщеним у верхній частині холодильної камери, охолоджується під час проходження зазором за повітропроводом. У той же час завдяки струменям повітря з отворів повітропроводу процес охолодження успішно відбувається в усій холодильній камері. Отвори в повітропроводі служать для рівномірного розподілу повітря по холодильній камері.

Відсутність повітряних потоків між холодильною та морозильною камерами перешкоджає змішуванню запахів.

Таким чином, холодильник із застосуванням нової технології охолодження є легким у використанні, має великий об'єм і гарний зовнішній вигляд.

ДИСПЛЕЙ І ПАНЕЛЬ КЕРУВАННЯ

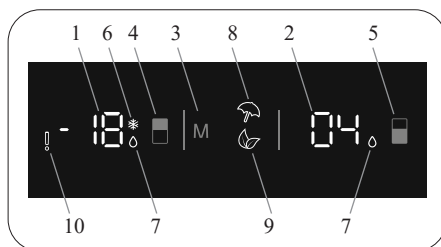

Використання панелі управління

1. Екран налаштування параметрів морозильної камери.
2. Показаний екран налаштування параметрів холодильного відділення.
3. Панель дозволяє, за необхідності, вмикати той чи інший режим (економічний, режим відпустки).
4. Панель управління дозволяє змінювати налаштування морозильної камери та, за необхідності, вмикати режим швидкого заморожування. У морозильній камері можна задати температуру -16, -18, -20, -22, -24 °C, а також режим швидкого заморожування
5. Панель управління дозволяє змінювати налаштування холодильного відділення та, за необхідності, вмикати режим швидкого охолодження. Для холодильного відділення можна встановити температуру 8, 6, 5, 4 або 2 °C «швидке охолодження».
6. Індикатор режиму швидкого заморожування.
7. Індикатор режиму швидкого охолодження.
8. Значок режиму відпустки.
9. Значок економічного режиму.
10. Значок сигналізації.

ЕКСПЛУАТАЦІЯ ХОЛОДИЛЬНИКА

Освітлення (якщо передбачене)



Під час першого підключення приладу до мережі живлення, внутрішнє освітлення може вмикатися із затримкою на 1 хвилину через тестування.

Режим швидкого заморожування

Як ним користуватися?

- Натискайте на кнопку налаштування, доки на екрані не з'явиться символ швидкого охолодження. Буде поданий подвійний звуковий сигнал. Режим встановлено.

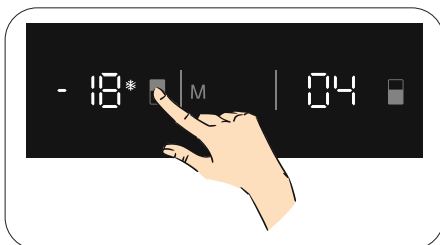

В цьому режимі:

- Можливе регулювання температури холодильної камери. У цьому випадку режим швидкого заморожування продовжує працювати.
- Економічний режим та режим відпустки встановити не можна.
- Режим швидкого заморожування можна відмінити аналогічно тому, як він був увімкнений.



Режим швидкого заморожування: Цю функцію слід увімкнути за 24 години перед розміщенням свіжих продуктів у морозильному відділенні. Після 54 годин відділення повернеться до стандартних значень налаштувань.

Режим швидкого охолодження

Як ним користуватися?

- Натискайте на кнопку налаштування холодильного відділення, доки на екрані не з'явиться символ швидкого охолодження. Буде поданий подвійний звуковий сигнал. Режим встановлено.



В цьому режимі:

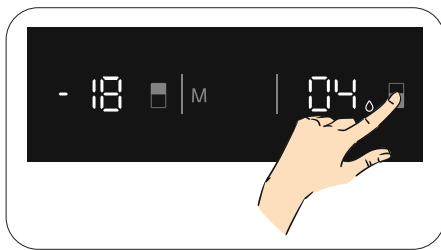

- Можливе регулювання температури морозильної камери. У цьому випадку режим швидкого охолодження продовжує працювати.
- Економічний режим та режим відпустки встановити не можна.
- Режим швидкого охолодження можна відмінити аналогічно тому, як він був увімкнений.

Економічний режим

Як ним користуватися?

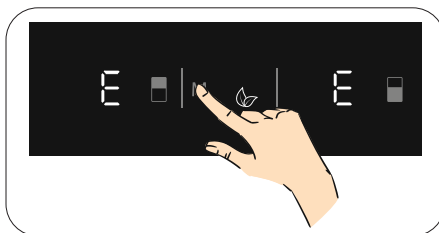

- Натисніть та утримуйте «кнопку вибору режиму» доки не з'явиться символ економного режиму.
- Якщо протягом однієї секунди не буде натиснута жодна кнопка, режим буде встановлено. Значок економічного режиму блимне 3 рази. При встановленні режиму буде поданий подвійний звуковий сигнал.
- У сегменті показань температур морозильної камери і холодильника відобразиться літера «E».
- Значок режиму економії та літера «E» світлитимуться, доки використовується цей режим.

В цьому режимі:

- Можливе регулювання параметрів морозильної камери. Коли режим економії буде скасовано, обрані налаштування залишаться в силі.
- Можливе регулювання параметрів холодильного відділення. Коли режим економії буде скасовано, обрані налаштування залишаться в силі.
- Можна обрати режими швидкого охолодження і швидкого замороження. У цьому випадку економічний режим буде автоматично вимкнений, замість нього буде ввімкнено вибраний режим.
- Після скасування економічного режиму можна вибрати режим відпустки. Після цього вмикається вибраний режим.
- Щоб вимкнути режим, треба натиснути кнопку вибору режиму.

Режим відпустки Як ним користуватися?

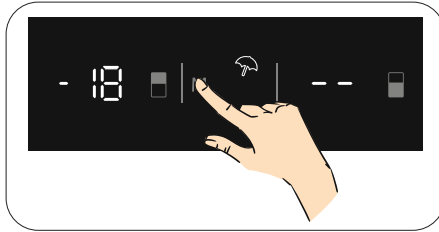

- Натисніть та утримуйте «кнопку вибору режиму» доки не з'явиться символ режиму відпустки.
- Якщо протягом однієї секунди не буде натиснута жодна кнопка, режим буде встановлено. Значок режиму відпустки блимне 3 рази. При встановленні режиму буде поданий подвійний звуковий сигнал.
- У сегменті показань температури холодильного відділення відобразяться літери «--».
- Значок режиму відпустки та літера «--» світлитимуться, доки використовується цей режим.

В цьому режимі:

- Можливе регулювання параметрів морозильної камери. Коли режим відпустки буде скасовано, обрані налаштування залишаються в силі.
- Можливе регулювання параметрів холодильного відділення. Коли режим відпустки буде скасовано, обрані налаштування залишаться в силі.
- Можна обрати режими швидкого охолодження і швидкого замороження. У цьому випадку режим відпустки буде автоматично вимкнений, і замість нього буде ввімкнено вибраний режим.
- Після скасування режиму відпустки можна вибрати режим відпустки. Після цього вмикається вибраний режим.
- Щоб вимкнути режим, треба натиснути кнопку вибору режиму.

Режим охолодження напоїв

Для чого призначений цей режим?

Цей режим використовується для охолодження напоїв впродовж встановленого часу.

Як ним користуватися?

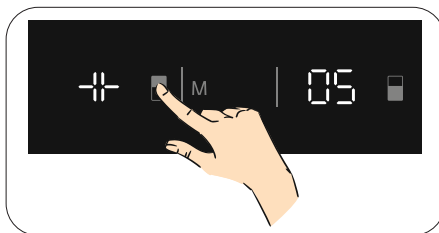

- Натисніть та утримуйте кнопку встановлення температури морозильної камери протягом 5 секунд.
- На екрані налаштування морозильної камери відобразиться спеціальна анімація, а

- на екрані налаштування холодильного відділення блиматиме значення 05.
- Натискаючи кнопку налаштування холодильного відділення, встановить відповідний відрізок часу (05 - 10 - 15 - 20 - 25 - 30 хвилин).
- При виборі певного відрізка часу на екрані тричі блимнуть відповідні числа та буде поданий подвійний звуковий сигнал.
- Якщо протягом 2 секунд не буде натиснута жодна кнопка, то буде встановлений обраний відрізок часу.
- Почнеться зворотній відлік встановленого часу, відлік ведеться похвилинно.
- На екрані блиматиме час, що залишився.
- Щоб скасувати цей режим, натисніть та утримуйте протягом 3 секунд кнопку налаштування параметрів морозильної камери.

Режим екранної заставки

Призначення

Цей режим дає змогу заощадити електроенергію шляхом вимкнення будьякого підсвічування панелі керування в неактивному стані.

Як користуватися

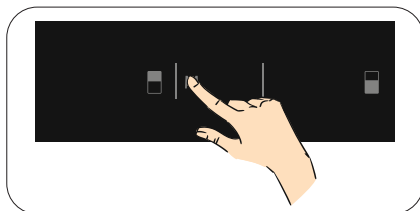

- Режим екранної заставки буде автоматично ввімкнено через 30 секунд.
- Якщо ви натиснете будь-яку кнопку, доки підсвічування панелі керування вимкнено, на дисплеї повторно з'являться поточні налаштування, щоб ви могли здійснити будь-які потрібні зміни.
- Якщо впродовж 30 секунд не вимкнути режим екранної заставки й не натискати жодної кнопки, підсвічування панелі керування залишиться вимкненим.

Скасування режиму екранної заставки

- Щоб скасувати режим екранної заставки, спочатку потрібно натиснути будь-яку кнопку, щоб активувати кнопки, а потім знову натиснути й утримувати кнопку вибору режиму « M » (#5) протягом 3 секунд.
- Режим екранної заставки буде повторно активовано в разі натискання й утримання кнопки вибору режиму « M » (#5) протягом 3 секунд.

НАЛАШТУВАННЯ ТЕМПЕРАТУРИ МОРОЗИЛЬНОЇ КАМЕРИ

- Початкове значення температури на індикаторі налаштування морозильної камери -18 °С.

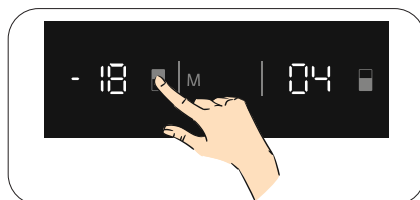

- Одноразово натисніть кнопку налаштування параметрів морозильної камери. При першому натисканні на цю кнопку на екрані з'явиться останнє встановлене значення.
- При наступному натисканні на цю кнопку встановлюється нижча температура. (-16°C, -18°C, -20°C, -22°C, -24°C, режим швидкого охолодження)
- Якщо натискати кнопку налаштування морозильної камери, доки не з'явиться значок режиму швидкого охолодження, а потім протягом 1 секунди не натискати жодної кнопки, почне блимати значок режиму швидкого заморожування.
- Якщо натискати кнопку і далі, знову встановиться значення -16°C.
- Значення температури, вибране до активації режиму відпустки, швидкого заморожування, швидкого охолодження або економічного режиму, буде відновлено після вимикання або відміни відповідного режиму. Прилад продовжить працювати з цим значенням температури.

НАЛАШТУВАННЯ ТЕМПЕРАТУРИ ХОЛОДИЛЬНОГО ВІДДІЛЕННЯ

- Початкове значення температури на індикаторі налаштування холодильного відділення +4 °C.

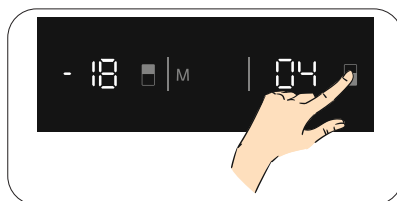

- Одноразово натисніть кнопку налаштування параметрів холодильного відділення. При першому натисканні на цю кнопку на індикаторі налаштувань холодильного відділення відображається останнє значення.
- При наступному натисканні на цю кнопку встановлюється нижча температура. (+8 °C, +6 °C, +5 °C, +4 °C, +2°C, режим швидкого охолодження)
- Якщо натискати кнопку налаштувань холодильного відділення, доки не з'явиться значок режиму швидкого охолодження, а потім протягом 1 секунди не натискати жодної кнопки, почне блимати значок режиму швидкого охолодження.
- Якщо натискати кнопку і далі, знову встановиться значення +8°C.
- Значення температури, вибране до активації режиму відпустки, швидкого заморожування, швидкого охолодження або економічного режиму, буде відновлено після вимикання або відміни відповідного режиму. Прилад продовжить працювати з цим значенням температури.

Ви можете встановити температуру морозильного відділення та температуру холодильного відділення відповідно до умов, зазначених нижче.

Морозильна камера	Холодильна камера	Примітки
-18°C	4°C	Для звичайного використання та найкращої продуктивності.
-20°C, -22°C або -24°C	4°C	Рекомендується, коли температура навколишнього середовища перевищує 30 °C
SF	4°C	Для заморожування продуктів протягом короткого періоду часу
-18°C, -20°C, -22°C або -24°C	2°C	Ці температурні режими слід використовувати при високій температурі навколишнього середовища або у випадку, коли холодильна камера не достатньо холодна через часті відкриття дверцял

Морозильна камера	Холодильна камера	Примітки
-18°C, -20°C, -22°C або -24°C	SC	Для випадків, коли холодильна камера перевантажена продуктами або потрібне миттєве охолодження.



ПРИМІТКА:

у деяких вбудованих приладах може бути режим очікування.

Режим очікування

Призначення

Цей режим можна використовувати для заощадження енергії у разі від'їзду.

Як їм користуватись?

Виберіть значення «8».

*Натисніть кнопку вибору режиму та налаштування холодильної камери й утримуйте їх протягом 5 секунд.

На дисплеї відобразиться «St» «bY».

В цьому режимі:

У режимі очікування всі компоненти буде вимкнено.

Якщо натиснути кнопку дисплею, на екрані відобразиться «St» «bY», що свідчитиме про активний режим очікування.

Для скасування режиму натисніть кнопку вибору режиму та налаштування холодильної камери й утримуйте їх протягом 5 секунд.

Після деактивації цього режиму на дисплеї може відобразитися код помилки через недостатньо низьку температуру виробу. Код помилки зникне після досягнення нормальної температури.

Функція сигналізації відкриття дверей

Якщо залишити відкритими дверця холодильника або морозильного відділення більше ніж на 2 хвилини, прозвучить сигнал попередження.

ПОПЕРЕДЖЕННЯ ЩОДО НАЛАШТУВАНЬ ТЕМПЕРАТУРИ

- Ваш холодильник призначений для функціонування в інтервалах температур навколишнього середовища, позначених в технічних умовах, відповідно до класу кліматичних умов. Ця інформація зазначена на інформаційній етикетці. Не рекомендується використовувати холодильник в умовах навколишнього середовища, які виходять за межі вказаних температурних діапазонів. Це зменшить ефективність охолодження побутового приладу.
- Температуру налаштовують відповідно до частоти відчинення дверей, кількості продуктів усередині й температури повітря в приміщенні, де встановлено ваш холодильник.
- Коли вмикає холодильник вперше, дозвольте йому відпрацювати 24 години для досягнення робочої температури. Протягом цього часу не відчиняйте двері та не кладіть всередину велику кількість харчових продуктів.
- Щоб запобігти пошкодженню компресора холодильника під час під'єднання або від'єднання від мережі живлення або в разі перебоїв у мережі електроживлення, використовується функція 5-хвилинної затримки. Ваш прилад почне працювати в нормальному режимі за 5 хвилин.

Клас кліматичних умов та значення:

T (тропічний):

Цей побутовий холодильний пристрій призначено для використання за температури навколишнього повітря від 16 до 43 °С.

ST (субтропічний):

Цей побутовий холодильний пристрій призначено для використання за температури навколишнього повітря від 16 до 38 °С.

N (помірний):

Цей побутовий холодильний пристрій призначено для використання за температури навколишнього повітря від 16 до 32 °С.

SN (помірний розширений):

Цей побутовий холодильний пристрій призначено для використання за температури навколишнього повітря від 10 до 32 °С.

Інструкції щодо встановлення додаються.

Цей пристрій призначений для роботи в складних кліматичних умовах та оснащений технологією „Freezer Shield”, яка гарантує, що заморожені продукти в морозильній камері не розморозяться, навіть якщо температура навколишнього середовища падає аж до -15 °С. Таким чином, ви зможете встановити пристрій у неопалованій кімнаті, не турбуючись про заморожені продукти в розмороженому морозильнику.

Турбовентилятор (якщо є)

Не блокуйте входні та вихідні повітряні отвори при зберіганні продуктів, інакше повітряна циркуляція, що забезпечується турбовентилятором, буде порушена.

КОМПЛЕКТУЮЧІ

Графічний та текстовий зміст розділу додаткового приладдя може змінюватися залежно від моделі холодильника.

Піднос для льоду (У деяких моделях)

- Наповніть водою лоток для льоду и покладіть його у морозильне відділення.
- Після того як вода повністю замерзне, ви можете зігнути лоток, як показано нижче на малюнку, щоб отримати кубик льоду.

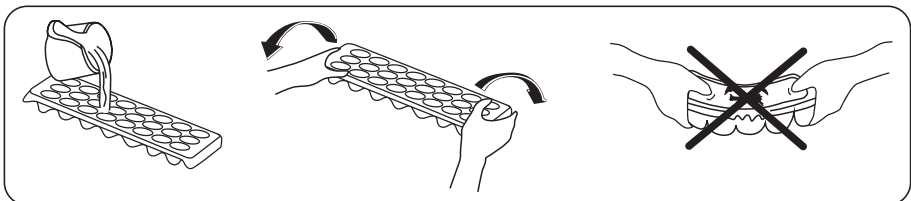

Утримувач для пляшки (У деяких моделях)

Щоб перешкодити перевертанням чи випаданню пляшок, ви можете використовувати утримувач для пляшок.

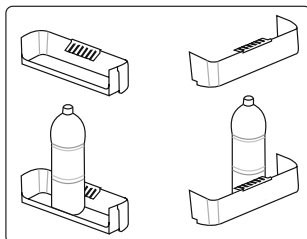
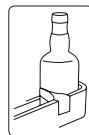

Зона свіжості (У деяких моделях)

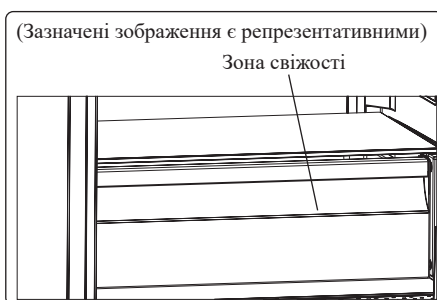

На відміну від холодильної чи морозильної камери, відсік охолодження дозволяє довше зберегти свіжість, аромат і зовнішній вигляд продуктів.

Якщо лоток відсіку охолодження забрудниться, його слід зняти і вимити водою.

(Вода замерзає при 0 °C, але продукти, які містять сіль чи цукор, замерзають при нижчих температурах.)

Як правило, у відсіку охолодження зберігають свіжу рибу, рис, тощо.



У нього не слід класти продукти, які потрібно заморозити, чи лотки для приготування льоду.

Зняття Зона свіжості



- Витягніть полицю відсіку охолодження, потягнувши її по напрямних до себе.
- Щоб зняти полицю відсіку для охолодження, слід її полицю з напрямних.

Регулятор вологості (У деяких моделях)

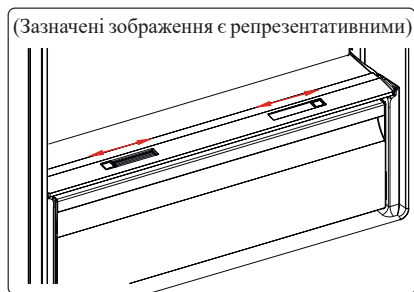

або

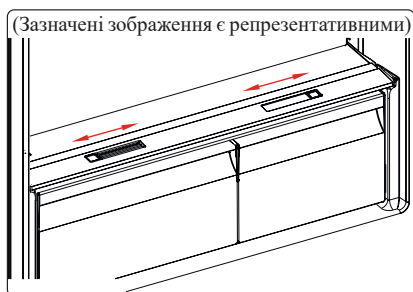

Якщо контейнер для овочів заповнено, поворотний регулятор свіжості на його передній стінці слід відкрити. Завдяки цьому повітря в контейнері для овочів і вологість контролюється, і термін зберігання продуктів збільшується.

Якщо на скляній полиці з'являється конденсат, регулятор вологості необхідно відкрити.

Регульована дверна полиця (У деяких моделях)

Ви можете встановлювати полицю на шести різних рівнях висоти для більш зручного розміщення продуктів на регульованій дверній полиці.

Зміна положення регульованої дверної полиці

Підтримуйте нижню частину полиці та витягніть кнопки з боків полиці у вказаному стрілкою напрямку. (рис. 1)

Відрегулюйте висоту полиці до необхідної, пересуваючи полицю догори та вниз. Після досягнення необхідного положення полиці на дверцятах відпустіть кнопки з боків полиці (рис. 2). Перш ніж відпустити полицю на дверцятах, спробуйте посунути її вгору та вниз і переконайтеся, що фіксація є надійною.



рис. 1



рис. 2

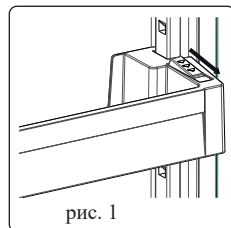

ПРИМІТКА:

Розміщаючи продукти на пересувній полиці на дверцятах, необхідно підтримувати її знизу. В іншому разі, полиця на дверцятах може випасти з рейок внаслідок більшої ваги. Це може ушкодити саму полицю або рейки.

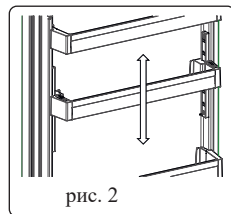
РОЗДІЛ 4. РОЗТАШУВАННЯ ПРОДУКТІВ У ПРИСТРОЇ

ХОЛОДИЛЬНА КАМЕРА

- Для зниження вологості й уникнення наростання інею рідини у холодильнику зберігайте в герметичних контейнерах. Іній має схильність скупчуватися на найхолоднішій частині випаровувача, тому з часом розморожування потрібно буде проводити частіше.
- Готові блюда слід зберігати у холодильнику, закривши посуд кришкою. Не ставте у холодильник теплі харчові продукти. Спочатку дайте їм охолонути на повітрі, інакше температура/вологість всередині холодильника будуть підвищуватися, що негативно вплине на його ефективність.
- Переконайтесь, що жодні продукти не контактують безпосередньо із задньою стінкою приладу, оскільки там з'явиться іній, і упаковка прилипне до нього. Не відчиняйте дверцята холодильника занадто часто.

- Ми рекомендуємо зберігати м'ясо та чищену рибу у нещільній обгортці на скляній полиці безпосередньо над контейнером для овочів, де повітря прохолодніше, оскільки це забезпечує найкращі умови зберігання.
- Фрукти та овочі зберігайте насипом у контейнерах для фруктів та овочів.
- Зберігання фруктів та овочів окремо допоможе уникнути негативного впливу на овочі, які чутливі до етилену (зелень, броколи, морква), від фруктів, що виділяють етилен (банани, персики, абрикоси тощо).
- Не кладіть у холодильник вологі овочі.
- Тривалість зберігання всіх харчових продуктів залежить від їх початкової якості та безперервності циклу охолодження перед зберіганням у холодильнику.
- Витікання рідин з м'яса може забруднити інші продукти, що зберігаються в холодильнику. Ви маєте упакувати м'ясні продукти та прибирати витоки на полицях.
- Не кладіть продукти перед каналом повітряного потоку.
- Упаковані продукти слід вживати до закінчення рекомендованого терміну придатності.

Уникайте контактів харчових продуктів з температурним датчиком, який розташований у холодильному відділенні — це може заважати підтримці оптимальної температури всередині холодильника.

- За нормальних умов експлуатації буде достатньо відрегулювати налаштування температури вашого холодильника на +4 °C.
- Температура у холодильному відділенні має бути в межах 0-8 °C, свіжі продукти за температури нижче 0 °C обмерзають і загнивають, а за температур вище 8 °C збільшується бактеріальне навантаження, що спричиняє псування продуктів.
- Не кладіть у холодильник гарячі продукти, зачекайте, поки їх температура не зменшиться до температури навколишнього повітря. Гарячі продукти збільшують температуру всередині холодильника, що може спричинити харчові отруєння та небажане псування їжі.
- М'ясо, рибу тощо слід зберігати холодильному відділенні для їжі, а у відділенні для овочів (якщо таке є) слід зберігати овочі.
- Щоб запобігти перехресному забрудненню, м'ясні продукти не слід зберігати разом з овочами та фруктами.
- Для запобігання потраплянню вологи та запахів, харчові продукти слід зберігати у холодильнику в закритих контейнерах або накритими.

Нижче наведено деякі поради щодо розміщення та зберігання продуктів у холодильній камері.

Продукти	Максимальний термін зберігання	Місце зберігання холодильній камері
Овочі та фрукти	1 тиждень	Контейнер для овочів
М'ясо та риба	2–3 дні	Загорнуті у пластикову плівку чи пакети або у контейнері для м'яса (на скляній полиці)
Свіжий сир	3–4 дні	На спеціальній полиці на дверях
Масло та маргарин	1 тиждень	На спеціальній полиці на дверях
Продукти у пляшках молоко та йогурт	Згідно з терміном зберігання, зазначеним виробником	На спеціальній полиці на дверях
Яйця	1 місяць	На полиці для яєць
Продукти після кулінарної обробки	3 дні	Усі полиці

**ПРИМІТКА:**

Не слід зберігати в холодильнику картоплю, цибулю та часник.

МОРОЗИЛЬНА КАМЕРА

- Морозильну камеру призначено для зберігання заморожених харчових продуктів, заморожування свіжих харчових продуктів і виготовлення кубиків льоду.
- Харчові продукти в рідкому вигляді повинні зберігатися в пластикових контейнерах, інші продукти треба заморожувати в поліетиленовій плівці або пакетах. Для заморожування свіжої їжі: належним чином загорніть і герметично закрийте свіжі харчові продукти, тобто пакування має бути герметичним, без протікань. Рекомендується використовувати спеціальні пакети для морозильників, поліетиленові пакети з алюмінієвої фольги та пластикові контейнери.
- Не зберігайте свіжі харчові продукти поруч із замороженими, оскільки це може призвести до танення заморожених продуктів.
- Перед заморожуванням свіжих харчових продуктів бажано поділити їх на разові споживчі порції.
- Розморожені харчові продукти рекомендовано вживати протягом короткого періоду після розморожування.
- Під час зберігання заморожених харчових продуктів завжди дотримуйтеся інструкцій виробника, зазначених на їхніх пакуваннях. Якщо такої інформації немає, продукти не можна зберігати понад 3 місяці з дати придбання.
- Купуючи заморожені продукти, переконайтеся, що вони зберігалися у відповідних умовах, а також у тому, що пакування не пошкоджено.
- Заморожені харчові продукти треба транспортувати у відповідних контейнерах і якомога швидше помістити в морозильну камеру.
- Уникайте придбання заморожених продуктів у разі наявності ознак вологості й нехарактерного збільшення об'єму пакування. Імовірно, що таке пакування зберігалось за неналежної температури, а його вміст зіпсувався.
- Час зберігання заморожених продуктів залежить від температури в приміщенні, регулювання термостата, частоти відчинення дверця, типу продуктів і проміжку часу, потрібного для транспортування продуктів від магазину до вашого дому. Завжди дотримуйтеся інструкцій на упаковці та ніколи не перевищуйте вказаний час зберігання.
- Якщо дверцята морозильної камери залишаються відкритими тривалий час або ж належним чином не закриваються, утворюється іній, який може перешкоджати ефективному циркулюванню повітря. Щоб усунути цю проблему, вимкніть морозильну камеру з мережі живлення та дочекайтеся її розморожування. Безпосередньо після завершення процесу розморожування очистьте морозильну камеру.
- Зазначений на етикетці об'єм морозильної камери — це об'єм без кошиків, кришок тощо.
- Не заморожуйте повторно розморожені харчові продукти. Це може завдати шкоди вашому здоров'ю та призвести, наприклад, до отруєння.

**ПРИМІТКА:**

Щоб відкрити дверцята морозильної камери безпосередньо після її закриття, треба докласти певного зусилля. Це нормально. Після досягнення рівноваги дверцята відкриватимуться легко.

- Використовуйте полицю швидкого заморожування для швидшого заморожування продуктів, приготованих у домашніх умовах (і продуктів, які треба заморозити), оскільки вона має більшу потужність заморожування. Полиці швидкого заморожування - це зверху ящики морозильної камери.



Poniższa tabela jest krótkim przewodnikiem po najskuteczniejszych sposobach przechowywania głównych grup produktów spożywczych w komorze zamrażarki.

М'ЯСО ТА РИБА	ПІДГОТОВКА	МАКСИМАЛЬНИЙ ТЕРМІН ЗБЕРІГАННЯ (МІСЯЦІ)
Біфштекс	Загорнути у плівку	6–8
Баранина	Загорнути у плівку	6–8
Телятина для смаження	Загорнути у плівку	6–8
Наріzana кубиками телятина	Нарізати невеликими шматками	6–8
Наріzana кубиками баранина	Нарізати шматками	4–8
М'ясний фарш	Упакувати без використання прянощів	1–3
Субпродукти (шматки)	Нарізати шматками	1–3
Копчена ковбаса/ салями	Упакувати, навіть за наявності оболонки з плівки	–
Курка та індичка	Загорнути у плівку	4–6
Гуска та качка	Загорнути у плівку	4–6
Оленина, кріль, дикий кабан	Розфасувати на порції 2,5 кг, без кісток	6–8
Прісноводна риба (форель, короп, щука, сом)	Вимити і висушити після вичинки та видалення луски; за потреби відрізати хвіст та голову	2
Нежирна риба (морський окунь, палтус, камбала)		4
Жирна риба (тунець, макрель, луфар, анчоус)		2–4
Молюски, ракоподібні	Почистити і розфасувати у пакети	4–6
Ікра	У власній упаковці, алюмінієвому чи пластиковому контейнері	2–3
Равлики	У солоній воді в алюмінієвому чи пластиковому контейнері	3



ПРИМІТКА:

Заморожене м'ясо після розморожування слід готувати так само, як свіже м'ясо. Якщо м'ясо не приготувати після розморожування, його ні в якому разі не можна заморозувати повторно.

ОВОЧІ ТА ФРУКТИ	ПІДГОТОВКА	МАКСИМАЛЬНИЙ ТЕРМІН ЗБЕРІГАННЯ (МІСЯЦІ)
Стручкова квасоля і боби	Вимити, порізати на малі шматки та прокип'ятити	10–13
Квасоля і боби	Почистити, вимити та прокип'ятити	12
Капуста	Помити та прокип'ятити	6–8
Морква	Почистити, порізати скибочками та прокип'ятити	12
Перець	Видалити стебло, розрізати навпіл, видалити серцевину ті прокип'ятити	8–10
Шпинат	Помити та прокип'ятити	6–9
Цвітна капуста	Зняти листя, розрізати голівку на частини і покласти на деякий час у воду з додаванням лимонного соку	10–12
Баклажани	Помити і нарізати на шматки розміром 2 см	10–12
Кукурудза	Почистити й упакувати разом з качаном або у вигляді зерна	12
Яблука та груші	Почистити і порізати скибочками	8–10
Абрикоси та персики	Розрізати навпіл і видалити кісточку	4–6
Суниці та смородина	Помити і почистити	8–12
Варені фрукти	Помістити у контейнер з додаванням 10% цукру	12
Сливи, вишні, журавлина	Помити і видалити стебла	8–12

МОЛОЧНІ ПРОДУКТИ	ПІДГОТОВКА	МАКСИМАЛЬНИЙ ТЕРМІН ЗБЕРІГАННЯ (МІСЯЦІ)	УМОВИ ЗБЕРІГАННЯ
Молоко у пакетах (гомогенізоване)	У власній упаковці	2–3	Чисте молоко – у власній упаковці
Сир – за виключенням бринзи	Нарізати скибками	6–8	Можна використовувати оригінальну упаковку для короткого терміну зберігання. Для тривалого зберігання упакувати у плівку
Масло, маргарин	У власній упаковці	6	–

	МАКСИМАЛЬНИЙ ТЕРМІН ЗБЕРІГАННЯ (МІСЯЦІ)	ЧАС РОЗМОРОЖУВАННЯ ЗА КІМНАТНОЇ ТЕМПЕРАТУРИ (ГОДИНИ)	ЧАС РОЗМОРОЖУВАННЯ У ДУХОВІЙ ШАФІ (ХВИЛИНИ)
Хліб	4–6	2–3	4–5 (220–225 °С)
Печиво	3–6	1–1,5	5–8 (190–200 °С)
Кондитерські вироби	1–3	2–3	5–10 (200–225 °С)
Пиріг	1–1,5	3–4	5–8 (190–200 °С)
Листкове тіст	2–3	1–1,5	5–8 (190–200 °С)
Піца	2–3	2–4	15–20 (200 °С)

РОЗДІЛ 5. ОЧИЩЕННЯ ТА ТЕХНІЧНЕ ОБСЛУГОВУВАННЯ



Перед початком чищення обов'язково від'єднайте холодильник від електромережі.



Не можна лити воду на холодильник.



Не використовуйте абразивні матеріали, миючі засоби або мило для чищення приладу. Після промивання сполосніть чистою водою і ретельно просушіть. Після закінчення чищення, знову підключіть пристрій до електромережі сухими руками.

- Переконайтеся, що вода не потрапляє в корпус лампи та інші електричні компоненти.
- Прилад слід регулярно чистити, використовуючи розчин бікарбонату соди та теплої води.
- Вийміть складові частини холодильника та вимийте їх мильною водою. Не мийте їх у посудомийній машині.
- Для збереження електроенергії та підвищення продуктивності випарювач слід чистити щіткою щонайменше один раз на рік.



ПІД ЧАС ЧИЩЕННЯ НЕОБХІДНО ВІД'ЄДНАТИ ДЖЕРЕЛО ЖИВЛЕННЯ.

РОЗМОРОЖУВАННЯ

- Холодильник розморожується автоматично. Вода збирається у деку і випаровується автоматично.
- Перед тим, як чистити контейнер для водл, переконайтеся, що електроживлення.
- Відкрутіть гвинти як показано на малюнку та витягніть контейнер для водл. Вимийте мильною водою.

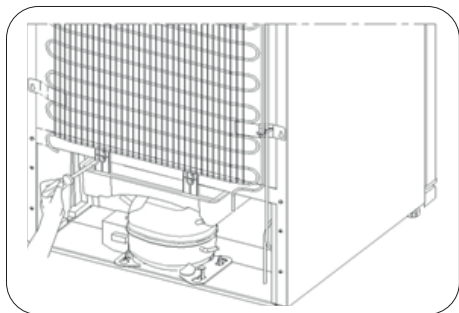

ЗАМІНА LED-ОСВІТЛЕННЯ

Якщо холодильник оснащено LED-освітленням, зверніться до служби підтримки, оскільки така заміна може проводитися лише авторизованими робітниками.

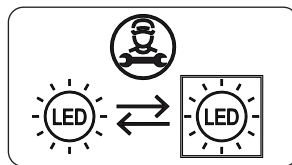

ПРИМІТКА:

Кількість і розташування світлодіодних стрічок у різних моделях може відрізнятися.



У деяких моделях освітлення може бути відсутнім.

Якщо виріб оснащено світлодіодною лампою

Цей продукт містить джерело світла класу енергоефективності <E>.

Якщо виріб оснащено світлодіодними стрічками або світлодіодними картами

Цей продукт містить джерело світла класу енергоефективності <F>.

РОЗДІЛ 6. ТРАНСПОРТУВАННЯ ТА РОЗТАШУВАННЯ

ТРАНСПОРТУВАННЯ ТА ВСТАНОВЛЕННЯ НА ІНШЕ МІСЦЕ

- За можливості не викидайте оригінальну упаковку і пінопласт – вони можуть знадобитися для перевезення у майбутньому.
- При повторному транспортуванні слід закріпити холодильник за допомогою товстих прокладок, стрічок або міцних мотузок. Дотримуйтеся інструкцій щодо транспортування, наведених на упаковці.
- Вийміть знімні частини (полиці, додаткове приладдя, контейнери для овочів тощо) або закріпіть їх у холодильнику стрічкою, щоб уникнути ударів під час транспортування та зміни місця розташування.



УВАГА:

Транспортуйте холодильник у вертикальному положенні.

РОЗДІЛ 7. ПЕРЕД ВИКЛИКОМ СЕРВІСНОЇ СЛУЖБИ

Перевірте попередження

У разі неналежного рівня температури у морозильній чи холодильній камері або несправності приладу холодильник видає попередження. Коди попередження відображаються та на табло морозильної та холодильної камери.

ТИП ПО-МІЛКИ	ЗНАЧЕННЯ	ПРИЧИНА	ЩО РОБИТИ?
E01	Датчик попередження		Якомога скоріше зверніться до сервісного центру.
E02	Датчик попередження		Якомога скоріше зверніться до сервісного центру.
E03	Датчик попередження		Якомога скоріше зверніться до сервісного центру.
E06	Датчик попередження		Якомога скоріше зверніться до сервісного центру.

ТИП ПО- -МИЛКИ	ЗНАЧЕННЯ	ПРИЧИНА	ЩО РОБИТИ?
E07	Датчик попередження		Якомога скоріше зверніться до сервісного центру.
E08	Попередження про низьку напругу	Електричне живлення пристрою опустилося нижче 170 Вт.	<ul style="list-style-type: none"> – Це не збій пристрою, ця помилка допомагає запобігти пошкодженню компресора. – Необхідно збільшити напругу до потрібного рівня. <p>Якщо попередження не зникає, зверніться в авторизовану службу технічної підтримки.</p>
E09	У морозильному відділенні не достатньо холодно	Зазвичай трапляється після довготривалої відсутності електричного живлення.	<ol style="list-style-type: none"> 1. Встановіть більш низьку температуру в морозильній камері або увімкніть режим швидкого заморожування. Завдяки цьому після досягнення потрібної температури код помилки зникне. Закрийте дверцята, щоб зменшити час, необхідний для досягнення потрібної температури. 2. Вийміть усі продукти, які розморозилися під час цієї помилки. Їх необхідно спожити протягом короткого періоду часу. 3. Не кладіть у морозильну камеру свіжі продукти, доки не буде досягнуто правильної температури і не буде усунена помилка. <p>Якщо попередження не зникає, зверніться в авторизовану службу технічної підтримки.</p>
E10	У холодильному відділенні не достатньо холодно	<p>Зазвичай трапляється в разі:</p> <ul style="list-style-type: none"> – довготривалої відсутності електричного живлення; – розміщення в холодильнику гарячих продуктів. 	<ol style="list-style-type: none"> 1. Встановіть більш низьку температуру у морозильній камері або увімкніть режим швидкого заморожування. Завдяки цьому після досягнення потрібної температури код помилки зникне. Закрийте дверцята, щоб зменшити час, необхідний для досягнення потрібної температури. 2. Звільніть місце перед отворами повітропроводу та не кладіть продукти поблизу датчика. <p>Якщо попередження не зникає, зверніться в авторизовану службу технічної підтримки.</p>
E11	Надто низька температура холодильного відділення	Різні причини	<ol style="list-style-type: none"> 1. Перевірте, чи не увімкнений режим швидкого охолодження 2. Зменште температуру холодильного відділення. 3. Перевірте, чи вентиляційні отвори чисті і не засмічені <p>Якщо попередження не зникає, зверніться в авторизовану службу технічної підтримки.</p>

У разі проблем під час експлуатування приладу, перш ніж звертатися в сервісну службу, перевірте таке.

Прилад не працює

Перевірте, чи не призвело до цього таке:

- Відсутність струму живлення
- Неправильне під'єднання вилки до розетки живлення
- Вихід із ладу запобіжника вилки або мережевого запобіжника
- Несправність розетки. Щоб перевірити, під'єднайте інший робочий прилад до тієї ж розетки.

Прилад працює неналежним чином

Перевірте, чи не призвело до цього таке:

- Прилад перевантажений
- Дверцята приладу не закрито належним чином
- Накопичення пилу на конденсаторі
- Недостатньо вільного простору біля задньої та бокових стінок.

Шум під час роботи приладу

Нормальний шум

Потріскування:

- Під час автоматичного розморожування
- Коли прилад охолоджується або нагрівається (через розширення матеріалу).

Короткочасне потріскування:

Виникає, коли термостат вмикає/вимикає компресор.

Нормальний шум двигуна:

Цей шум свідчить про те, що компресор працює нормально. При включенні компресор може впродовж короткого часу спричиняти більший шум.

Булькотіння або плескіт:

Обумовлено перетіканням потоку холодоагенту трубами системи.

Шум потоку води:

Обумовлено потоком води, яка тече у випарювальний контейнер.

Нормальний шум під час розморожування.

Шум повітря:

Для деяких моделей цей шум характерний під час нормального експлуатування системи внаслідок циркулювання повітря

Теплі на дотик краї приладу, що контактують зі з'єднаннями дверцят

Особливо влітку (теплі пори року) поверхні, що контактують із дверними з'єднаннями, можуть бути теплішими під час роботи компресора, це нормально.

Накопичення вологи всередині приладу

Перевірте, чи не призвело до цього таке:

- Чи правильно запаковано продукти? Чи було висушено контейнери перед розміщенням у приладі?

- Часте відкривання дверцят приладу.
Під час відкривання дверцят волога з кімнати потрапляє в прилад. У разі частого відкривання дверцят волога накопичується швидше, особливо якщо в кімнаті висока вологість.

Дверцята належним чином не відкриваються або ж не закриваються
Перевірте, чи не призвело до цього таке:

- Пакування харчових продуктів перешкоджає закриттю дверцят
- Вихід із ладу або відірвані петлі дверцят
- Прилад розміщено на похилій поверхні.
- Компресор може працювати голосно або шум компресора/холодильника може посилюватися в деяких моделях під час роботи в деяких умовах, наприклад, коли виріб підключається до мережі вперше, залежно від зміни температури навколишнього середовища або зміни використання. Це нормально; коли холодильник досягає необхідної температури, шум автоматично зменшується.

Рекомендації

- Якщо прилад вимкнений або від'єднаний від мережі, зачекайте принаймні 5 хвилин, перш ніж під'єднати прилад або перезапустити його, щоб запобігти пошкодженню компресора.
- Якщо ви не плануєте використовувати прилад тривалий час (наприклад, у період літнього відпочинку), від'єднайте його від джерела живлення. Очистьте прилад відповідно до інструкцій розділу очищення та залиште дверцята відкритими, щоб запобігти появі вологості й запаху.
- Якщо проблема не зникла після того, як ви виконали всі описані вище інструкції, зверніться в найближчий спеціалізований сервісний центр.
- Придбаний вами прилад призначено лише для побутового використання. Він не підходить для комерційного або загального користування. Наголошуємо, що в разі невідповідного використання приладу виробник і дилер не нестимуть відповідальності за ремонт і збої протягом гарантійного періоду.

РОЗДІЛ 8. ПОРАДИ ЩОДО ЕКОНОМІЇ ЕНЕРГІЇ

1. Установіть прилад у прохолодному, добре вентиляваному приміщенні, куди не потрапляє пряме сонячне проміння, далеко від джерел тепла (батарей опалення, печей), інакше треба використовувати ізоляційну панель.
2. Дайте теплим стравам і напоям охолонути за межами приладу.
3. Помістіть продукти для розморожування в холодильне відділення, якщо воно є. Низька температура заморожених продуктів під час відтавання допоможе охолодити холодильне відділення. Це допоможе заощадити електроенергію.
Відтавання заморожених продуктів поза приладом призведе до марної витрати енергії.
4. Напої та інші рідини в разі розміщення їх у приладі треба накривати. Інакше вологість усередині приладу зростає, що зумовить зростання споживання електроенергії приладом.
Накривання напоїв і рідких страв також допоможе зберегти їхні запахи і смак.
5. Не тримайте дверцята відкритими довго й не відкривайте їх занадто часто, тому що потрапляння теплого повітря в прилад призведе до надмірно частого вмикання компресора.
6. Тримайте закритими кришки відділень приладу, що відрізняються за температурою (наприклад, контейнер для овочів і фруктів, охолоджувач, якщо вони є).
7. Прокладка дверцят має залишатися чистою та м'якою. У разі виявлення ознак зношування виконайте її заміну.

РОЗДІЛ 9. ТЕХНІЧНІ ДАНІ

Технічну інформацію наведено на таблиці, розташованій із внутрішнього боку приладу, а також на таблиці з даними мережі живлення.

QR-код, указаний на таблиці з даними мережі живлення для цього побутового приладу, містить покликання на інформацію про характеристики цього побутового приладу в базі даних EU EPREL. Збережіть етикетку з даними мережі живлення разом із посібником користувача й усіма іншими документами, які постачаються з цим побутовим приладом.

Цю ж інформацію можна знайти в базі EPREL, скориставшись покликанням <https://eprel.ec.europa.eu> або вказавши модель і серійний номер продукту, наведені на таблиці побутового приладу.

Докладнішу інформацію про таблицю з даними мережі живлення наведено за покликанням www.theenergylabel.eu.

РОЗДІЛ 10. ІНФОРМАЦІЯ ДЛЯ ОРГАНІЗАЦІЙ, ЯКІ ЗДІЙСНЮЮТЬ ВИПРОБУВАННЯ

Установлювання й підготовку побутового приладу до будь-якої перевірки на відповідність нормам EcoDesign треба здійснювати відповідно до стандарту EN 62552. Вимоги до вентилявання, розміривімок і мінімальні зазори позаду повинні бути такими, як зазначено в ЧАСТИНІ 1 цього посібника користувача. Щоб отримати будь-яку іншу додаткову інформацію, зокрема плани навантаження, зверніться до виробника.

РОЗДІЛ 11. ТЕХНІЧНА ПІДТРИМКА Й ОБСЛУГОВУВАННЯ КЛІЄНТІВ

Завжди використовуйте оригінальні запасні частини. Під час звернення в наш авторизований сервісний центр укажіть перелічені нижче дані про виріб: Модель, артикул виробу та його серійний номер.

Цю інформацію можна знайти на таблиці виробу.

Скористайтеся порадами щодо правильного використання, ознайомтеся з брошурами, посібниками щодо усунення несправностей, а також дізнайтеся про обслуговування й ремонт:

WWW.KERNAU.COM

РОЗДІЛ 12. УТИЛІЗАЦІЯ ВИКОРИСТАНИХ ПРИСТРОЇВ

Цей пристрій розроблено та виготовлено з високоякісних матеріалів і компонентів, які можуть бути повторно використані.

Символ перекресленого контейнера для відходів, розмішений на пристрої (Мал. А) означає, що продукт підлягає сортуванню відповідно до положень Директиви Європейського Парламенту та Ради 2012/19/ЄС. Якщо на пристрої розміщено символ перекресленого контейнера для відходів (Мал. В) - це означає, що продукт містить акумулятор, який підлягає сортуванню сміття, відповідно до положень Директиви Європейського Парламенту та Ради 2006/66/ЄС. Таке маркування інформує, що електронне та електричне обладнання та акумулятори (якщо наявні) після періоду використання не можна викидати разом з іншими комунальним відходами. Користувач зобов'язаний віддати використаний пристрій та акумулятор (якщо наявний) у пункт збору використаного електронного та електричного обладнання та акумуляторів (якщо наявні). Збирачі таких відходів, у тому числі збирачі використаних пристроїв, підприємства з переробки, дистриб'ютори (магазини), пункти роздільного збору комунальних відходів (муниципальні одиниці) та інші суб'єкти, визначені законодавством, створюють відповідну систему, яка дозволяє повернути таке обладнання.

Правильна утилізація використаного обладнання та акумуляторів (якщо наявні) призводить до уникнення шкідливих для здоров'я та середовища наслідків, що виникають з можливої наявності в пристроях та акумуляторах небезпечних складників та невідповідного зберігання та переробки таких пристроїв та акумуляторів. Домашні господарства виконують важливу роль у сприянні повторного використання та відновлення включаючи переробку вживаного обладнання, на цьому етапі формується поведінка, яка впливає на збереження спільного блага, яким є чисте навколишнє середовище. Домашні господарства є також одним з найбільших користувачів дрібного обладнання і раціональне управління ним на цьому етапі впливає на відновлення вторинної сировини.

Невідповідна утилізація цього продукту може тягнути за собою відповідальність згідно з чинним національним законодавством.

Якщо пристрій має замок, його слід демонтувати для безпеки усіх осіб, які в подальшому можуть мати контакт з пристроєм.

Деякі холодильники та морозильники містять ізоляційний матеріал та CFC/холоджуючу рідину. Тому будьте обережні, щоб не забруднити навколишнє середовище, коли утилізуєте старий холодильник.



Мал. А



Мал. В

CE



KERNAU

kontakt@gtpoland.eu

Serwis Kernau
PL: +48 22 243 70 00
Pn 8:00 - 17:00 Wt-Pt
9:00 - 17:00
serwis@kernau.com